

TEM 2020

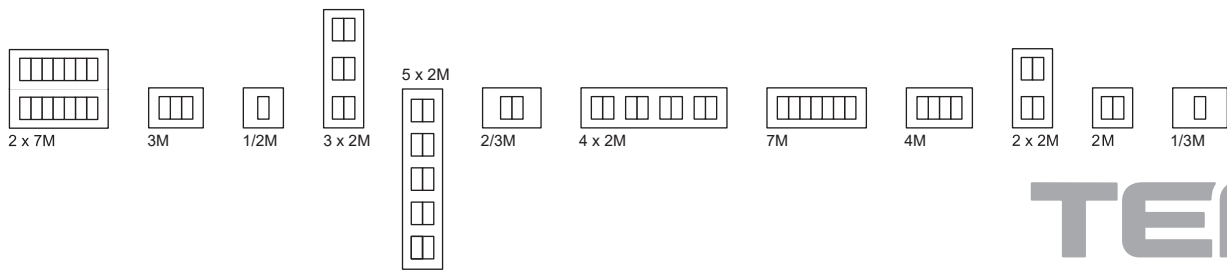

On | Off and everything in between





TEM

Добро дојдовте во семејството MODUL

Welcome to the MODUL family

За вас го дополнуваме и усовршуваме современото семејство на прекинувачите Modul за сите ваши простории.

We are expanding and perfecting the modern Modul switch family for all types of rooms.



discovering new insights

ОТКРИВАМЕ НОВИ ПОГЛЕДИ

MODUL

Дизајнот на линиите Pure, Line и Soft се одраз на современиот, префинет и индивидуален животен стил. Од широката и богата палета на бои, модели и форми вие може своите прекинувачи и приклучници било кога едноставно да ги прилагодите на саканиот амбиент и расположение.

The Pure, Line and Soft design lines reflect a modern, sophisticated and independent lifestyle. You can choose from a wide and rich selection of colours, patterns and shapes to alter the appearance of your switches and sockets so that they fit the desired atmosphere and mood.

PURE

природни материјали
natural materials

дрво

wood

метал

metal

стакло

glass

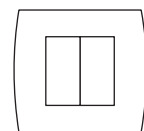

—line—



рамни линии
straight lines

—soft—



меки линии
soft lines

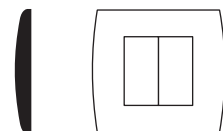
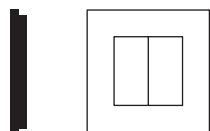

PURE



прекрасен престој wonderful living

Од чистите, неизвалкани слики на новородениот свет израсна приказната PURE. Допирот на природните мотиви го преплетовме со префинетиот вкус за линии и дизајн кон кои ги сплотивме нитките на врвната технологија.

From the cleanliness and purity of a new-born world stems the story of the Pure line. The touch of natural motifs is intertwined with a sophisticated taste for lines and form and interwoven with threads of state-of-the-art technology.



PURE

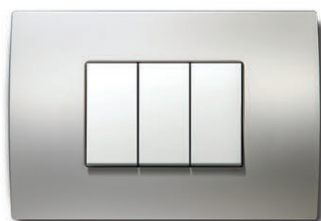
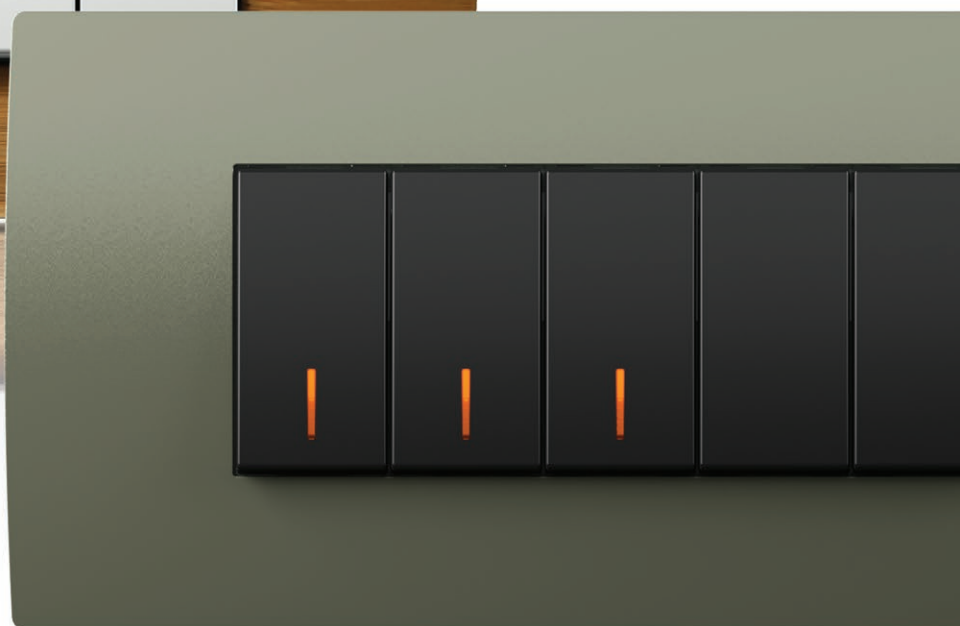



ЧУВСТВО НА ПРИРОДА feeling of nature

Линијата на прекинувачите PURE ја карактеризираат природни материјали: метал, дрво, стакло. Посебниот допир се изразува преку уникатниот дизајн. Тој е забележителен, а воедно дискретен. Изразува чувствителност, префинетост, критериуми на висок стандард и секако чистота.

The Pure switch line is distinguished by its natural materials: metal, wood and glass. Its unique design gives it a special touch. It is striking yet unobtrusive. It radiates sensuality, sophistication, high standards and, of course, cleanliness.

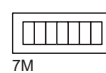
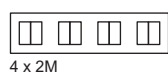

line



хармонија на рамните форми harmony of straight lines

Подгответе се на елегантна перфекција на рамните форми. Пробајте го сјајот на површините што нежно си поигрува со модерните елементи од вашиот простор. Специјално за вас ја вградивме технологијата Soft Touch за секој ваш допир да претставува посебно доживување.

Prepare for the elegant perfection of straight shapes. Try brilliant surfaces that gently play with modern elements of your room. We have incorporated "Soft Touch" technology especially for you, turning every touch into a unique experience.



line

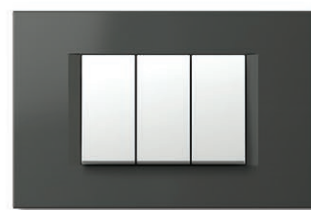
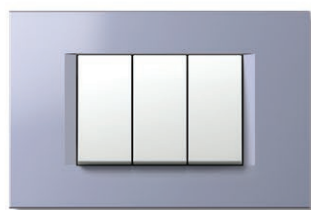
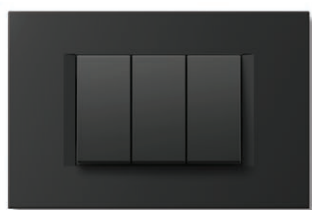
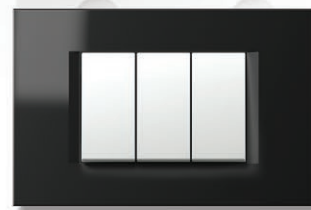
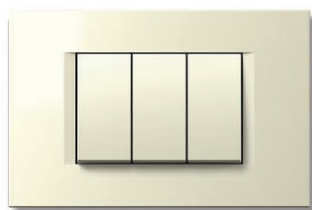
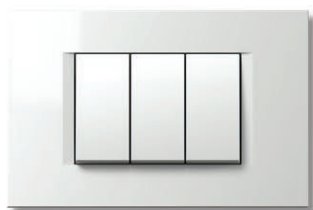
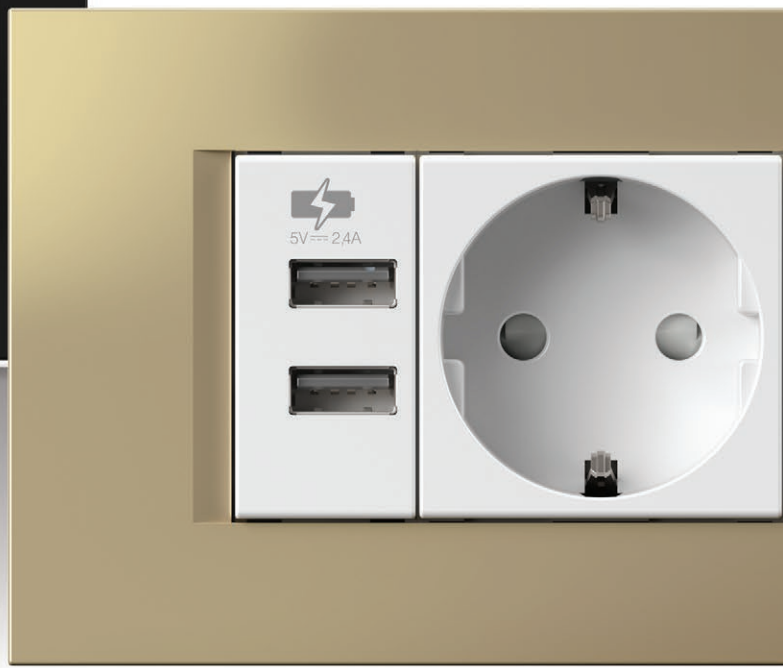

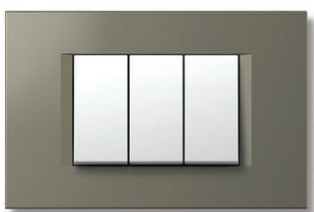
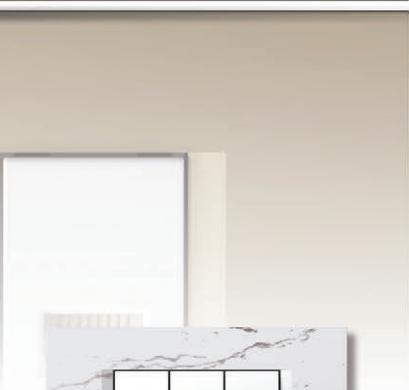

СОВРЕМЕН ДИЗАЈН modern design

Чистите, рамни линии создаваат безвремен дизајн.
Идеалниот, рамно обликуван, тенок профил и ергономијата
на мекиот допир даваат врвен изглед од сите страни.

Its straight, smooth lines make for a timeless design.
Its perfectly straight, sleek profile and soft-touch ergonomics
give it an amazingly elegant appearance from all angles.

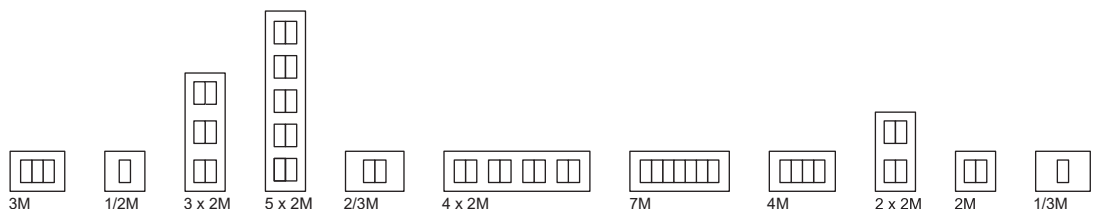

soft



МЕКОСТ ВО ВАШИОТ ДОМ softness in your home

Дозволете заоблените форми и нежните преливања да донесат мекост во вашиот дом.

Let the rounded shapes and soft transitions bring softness into your home.



soft





ТОПЛИНА НА ДОМОТ a warm home

Совршеноста на меките форми ја надградивме со суптилен избор на бои и посебни наноси, кои ги чувствувате на допир.

Perfectly soft shapes rounded off by a subtle selection of colours and special coatings for a special touch.

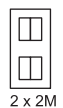
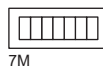
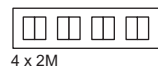
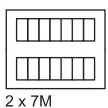



антрацит anthracite

Додаваме две испробани бои АНТРАЦИТ и ТИТАН. Двете го задоволуваат вашето префинето чувство и по ваша мера ги дополнуваат деталите во просториите. Како нарачани, хармонично може да го надградат вашиот современ и трендовски стан.

We are adding two colour experiences to our range – ANTHRACITE and TITANIUM. They both satisfy our customer's sophisticated sense of style and complement the details of spaces according to their wishes. Now you can upgrade your modern apartment in harmony.

ТРЕНДОВСКИ БОИ

trendy colours



ТИТАН
titanium

мултиупотребливост multifunctionality



естетика aesthetics

За вас подготвивме поголеми рамки што овозможуваат управување со повеќе функции од едно место. Застапени се во семејствата LINE, SOFT и PURE. На природните материјали од рамките таа репетиција особено се изразува на високо естетско ниво.

We have created larger cover plates for you that allow you to manage multiple functions from one spot. They are available in the LINE, SOFT and PURE design ranges. The cover plates, which are made from natural materials, utilise the repetition of design elements to elevate them to a high aesthetic level.



универзален прекинувач потенциометар universal dimmer

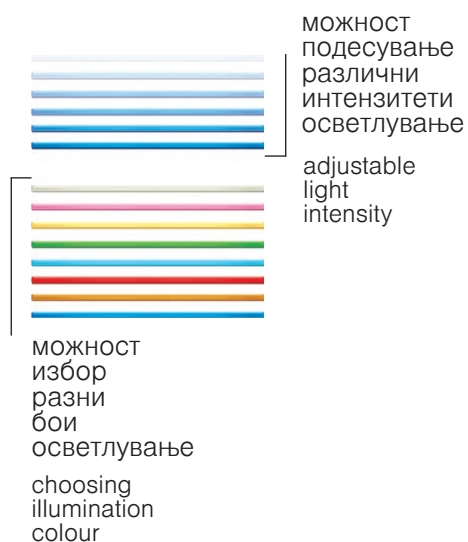
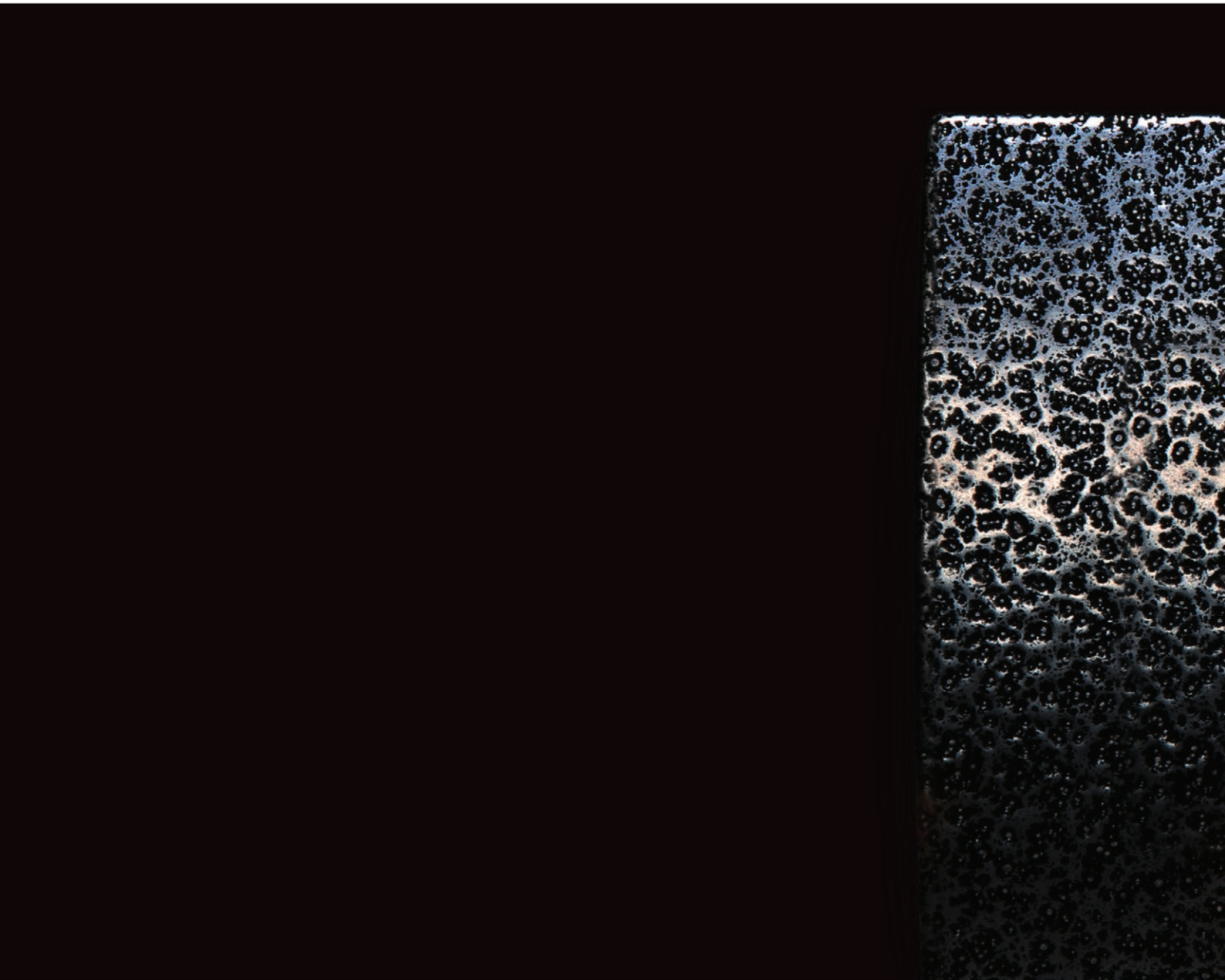

Во темница Touch станува нежна, амбиентална светилка, која го означува местото на прекинувачот и благо го осветлува просторот. Може да изберете една од осумте различни бои на нежна светлина, чиешто осветлување може било кога на посакуваниот начин да го прилагодите кон своето расположение.

In the dark Touch becomes a tender soft ambient light. It marks the spot of a switch and gently illuminates a place. You can choose among eight different colours of tender light and adapt its brightness according to your mood.

TOUCH®

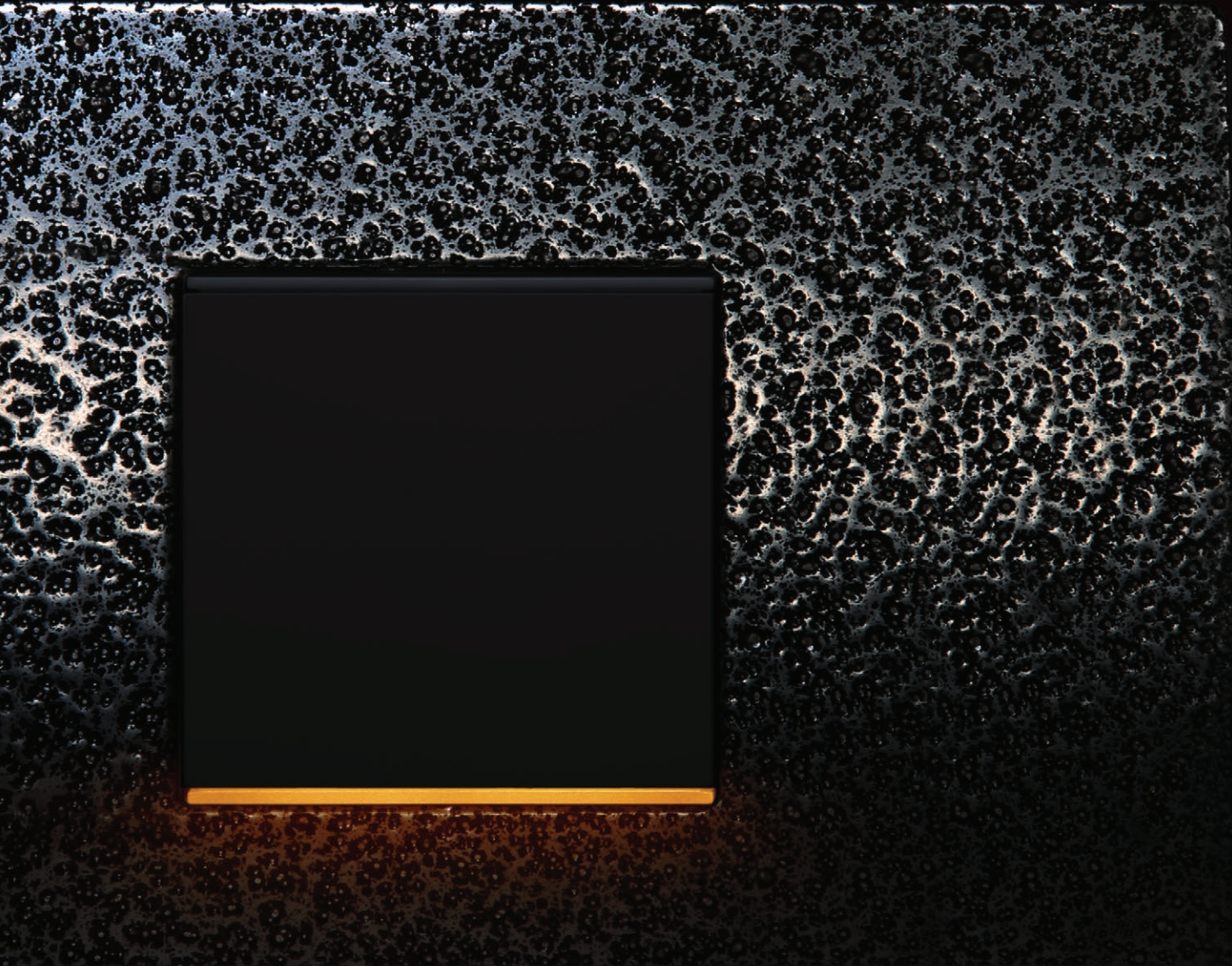

СВЕТЛИНА, КАКО НИКОГАШ ДОСЕГА light as never seen before

Дискретна светлина која создава мирна, но сензуална и романтична атмосфера. Заштитен знак на романтичните локали и мирните вечерни саати дома или во работниот простор. Мекото, продолжено вклучување не само што го продолжува животниот век на светилката, туку истовремено многу попријатно и побавно ја заменува темнината со светлина. Touch овозможува да ја затемните светлината било каде, без оглед на видот на светилката или сијалицата.

A dimmed light makes peaceful, sensual and romantic atmosphere. It is a trade mark of romantic places and quiet late evening hours spent at home or at work. Switching is soft and extended. It does not only prolong the lamp life expectancy, but also changes darkness into light in a slower and much more pleasant way. Touch enables you to dim the light anywhere, regardless of the type of lamps.





сé на едно место

everything in one place

Вашата куќа стана центар на вашиот животот. За многубројните уреди се потребни многубројни прекинувачи и приклучници. Креирајте си свој мултимедијален центар кој ви нуди можност за приклучување и управување со повеќе различни компоненти на едно место.

Your house is the centre of your life. The multitude of devices you use requires a number of connectors and sockets. Create your own multimedia centre, one that will allow you to connect and use a multiple number of different components in one place.





ИНОВАТИВЕН РЕГУЛАТОР НА ТЕМПЕРАТУРА

innovative temperature controller

Погрижете се за својот комфор и со паметниот термостат регулирајте ја температурата во животните и работни простори во сите летни времиња. Можете да ги регулирате уредите за греење или ладење со можност на еко-функција.

Make yourself comfortable by controlling the temperature in your living and working rooms during all seasons with a smart thermostat. It allows you to control heating and cooling devices and features an eco-function.

комфор на просторот

comfort in your room



удобна употреба

convenience of use



TOUCHLESS - без допир

Прекинувачот без допир ви овозможува современ начин на живот, бидејќи светилките може да ги вклучите и исклучите без да ги допрете прекинувачите. Таа можност е многу корисна, ако имате нешто во рацете или ако тие ви се извалкани, бидејќи без допир може да го вклучите светлото.

The touchless switch allows you to enjoy a modern lifestyle, enabling the turning on and off of your lights, without the need for physical interaction. This option is very useful when you find yourself with your hands full, or dirty, as you can achieve the desired lighting without undue fuss.



СОВРЕМЕНО ОСВЕТЛУВАЊЕ

modern illumination





3D светилка

3D lamp

Брзото темпо на живот носи многубројни информации. 3D светилката во боја е елегантно решение за означување, насочување и соопштување. Графиката ја изработуваме по ваша желба.

The rapid pace of life means you are constantly being bombarded with a plenty of information. 3D colour lamp provide an elegant solution for information and direction signs. We can make graphics according to your wishes.



BIOPASS - отклучување без клуч

BIOPASS – keyless unlocking

BIOPASS е дел од новата генерација на прекинувачи за отклучување без клуч. Комбинира напредна технологија за препознавање отпечатоци и брзо отворање на влезната врата.

Само поставете го Вашиот прст на Biopass прекинувачот и ќе се отвори вратата на Вашиот дом или канцеларија. Толку лесно, но и безбедно. Со него може да управувате едноставно преку мобилната апликација.

BIOPASS is the new generation of switches for keyless unlocking. It combines advanced fingerprint recognition technology with quick front door opening.

Simply put your finger on the Biopass switch and the doors to your home or office will open. It is so easy to use and incredibly secure. You can manage it effortlessly via the mobile app.

зголемена безбедност

improved security



ИНДИВИДУАЛНОСТ

individuality



направете си свое

make it your own

Бидете поинакви. Посакајте прекинувачи по ваша мера. Избирајте меѓу разните бои на рамки, што може да ви ги украсиме со саканите графики и натписи. Изберете осветлување во боја, кое му прилега на вашиот амбиент.

Be different. Make a switch according to your taste. You can choose between different frame colours and we can decorate them for you with custom graphics or signs. Choose a illumination colour that suits the ambience of your room.



ПОГОДЕН ЗА ЈАВНА УПОТРЕБА
suitable for public use



КВАЛИТЕТ И ИЗДРЖЛИВОСТ quality and durability

Квалитетните и издржливи материјали гарантираат долг животен век на модуларните прекинувачи и приклучници MODUL. Поради тоа системот е погоден за вградување и безгрижна употреба во јавните установи, деловните објекти, туристичките комплекси, трговските центри, училиштата и спортските објекти. Тој е идеален како за современата архитектура така и за класичните ентериери.

Quality and durable materials ensure the long lifetime of the MODUL modular switches and sockets. The system is suitable for mounting and carefree use in public facilities, business premises, tourist accommodation, shopping centres, schools and sports facilities. It fits perfectly in both modern architecture and classical interiors.





USB полначи со висок капацитет powerful USB chargers

Со моќниот USB полнач Modul брзо и едноставно ќе ги наполните паметните телефони, таблетите и останатите е-уреди преку стандардниот USB приклучок. На располагање ви се во големини 1M и 2M. Идеални се за употреба како во приватните, така и во јавните простории.

The powerful Modul USB chargers enable the fast and simple charging of your smartphones, tablets and other electronic devices via a standard USB connection. They are available in 1M and 2M sizes and are perfect for use in private and public rooms.

брзо полнење

fast charging



современа работна околина a modern working environment





ЕСТЕТСКИ АЛУМИНИУМСКИ КАНАЛИ aesthetic aluminium trunkings

Погрижете се за уредност на канцелариските, училишните и работните простории. Ослободете се од видливите кабли и неприпрактичните продолжни кабли. Елегантните алуминиумски канали со современ дизајн нудат многу можности за електро инсталации. Прекинувачите, приклучниците и комуникациските приклучоци се брзо достапни и тие ви се на располагање таму каде што ви требаат. Едноставно, може да ги смените или дополнително да додадете нови. Создадете си пријатна, функционална околина.

Organise your office, school and work areas. Forget visible cables and unpractical extensions. The elegant and modern aluminium trunkings offer plenty of space for electrical installations. Switches, sockets and communication elements are easily accessible and available in the right place to be used. They can be easily adapted or upgraded. Arrange a pleasant and functional environment for yourself.

модуларност

modularity

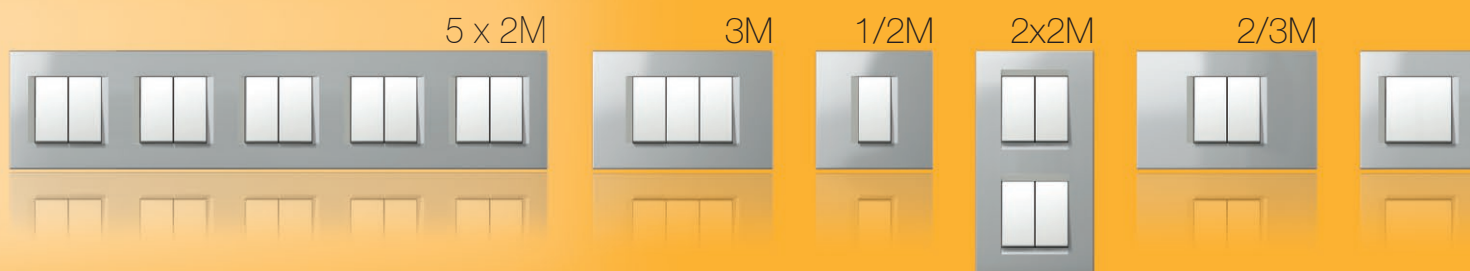

Се погриживме за целосен систем. Во него ќе ги најдете сите елементи за посакуваната креација. Основни елементи на системот се модули. Може да ги комбинирате вертикално или хоризонтално.

We have designed a comprehensive system that features a variety of elements, allowing you to create any configuration you wish. The basic elements of the system are modular and can be combined horizontally or vertically.



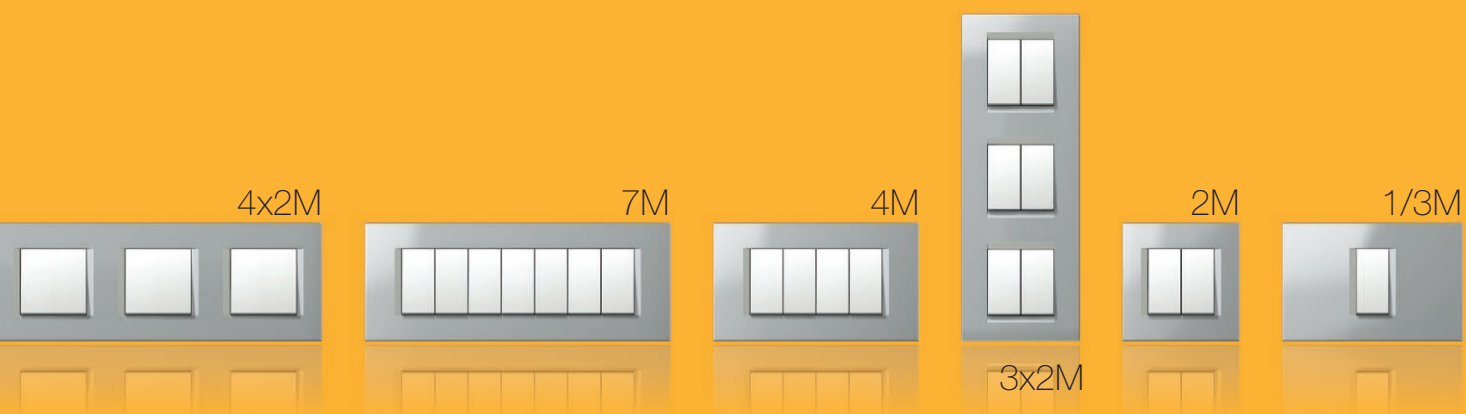

$$1M = \text{[rectangle]}$$

$$2M = \text{[rectangle]} \text{ [rectangle]} = \text{[square]}$$

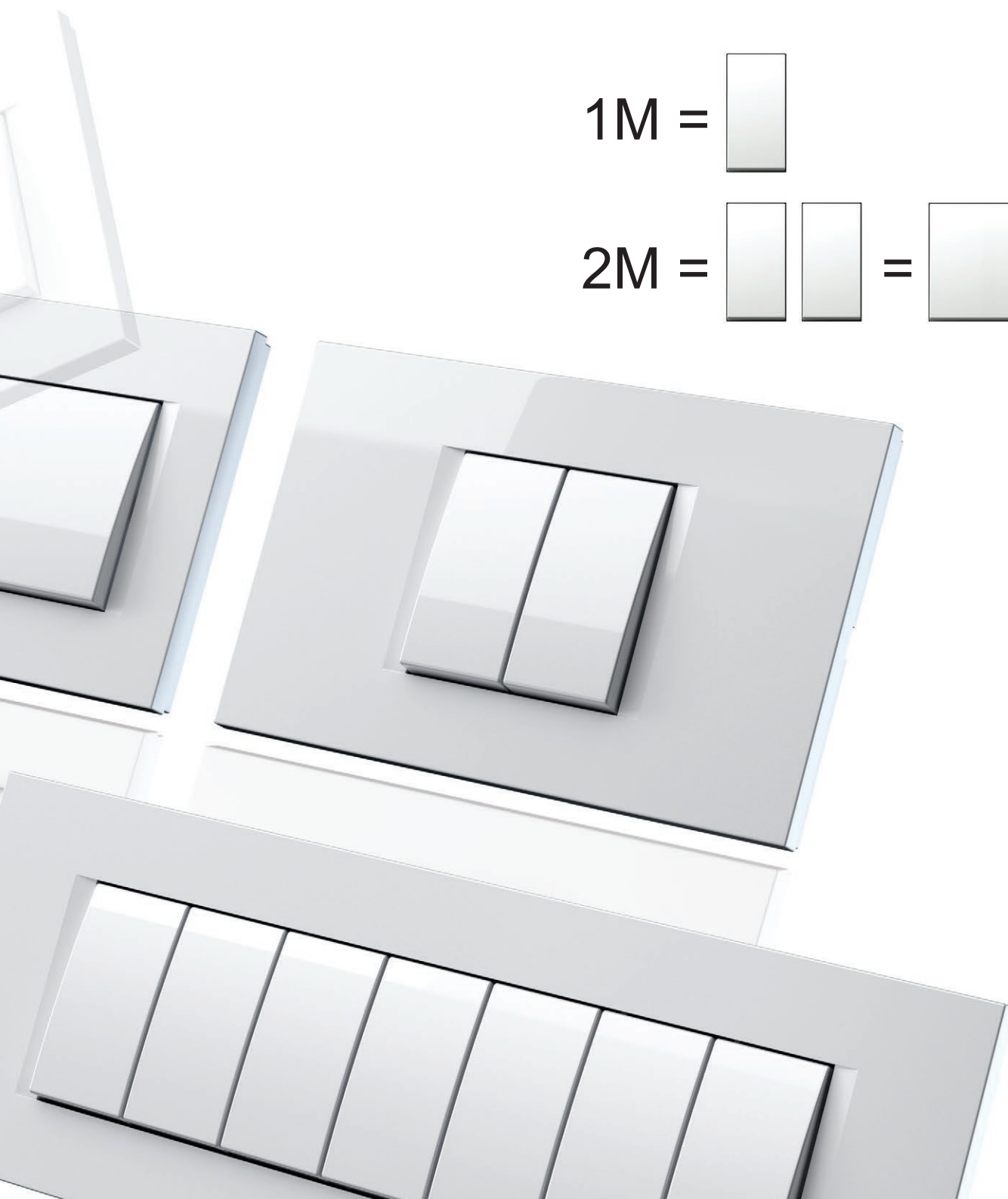

универзалност

universality

Системот се карактеризира со совршен избор на елементи и едноставна монтажа. Сетот на прекинувачи може да го поставите во просторот на многу начини без оглед дали дозната е тркалезна или правоаголна, самостојна или сериска.

The system features a comprehensive selection of elements and is easy to install. Switch sets can be positioned in many different ways, regardless of whether the box is round or rectangular, individual or serial.



modulmanager.tem.si

Пробајте ја алатката „ModulManager“ која ќе ви помогне да ги составите посакуваните комбинации.

Try out the “ModulManager” tool, which will help you put together any combination you want.

решенија за случај на 4 прекинувачи solutions for 4 switches

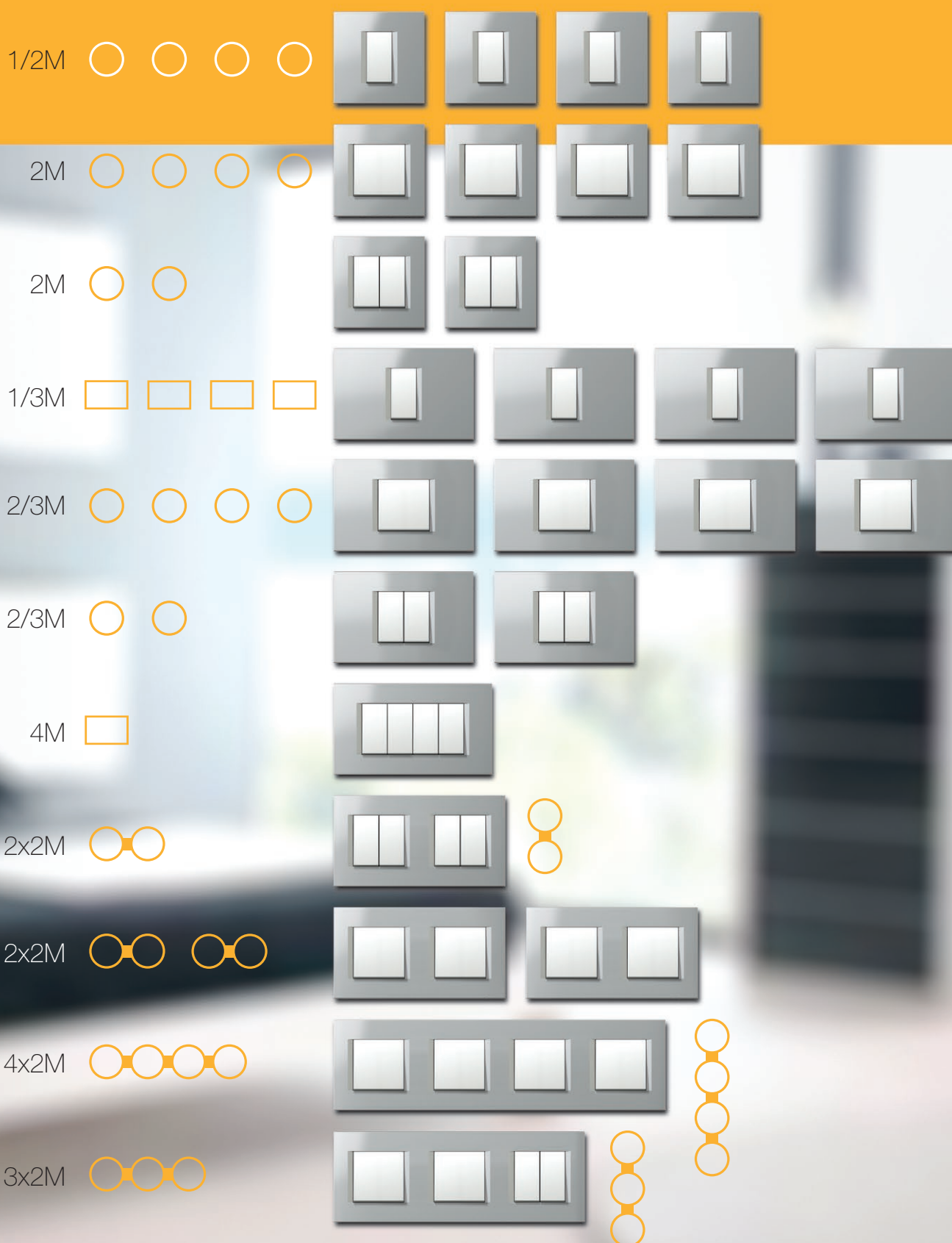

MODUL MANAGER

едноставно и брзо / easy and fast

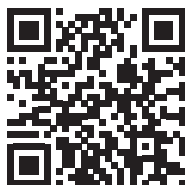



конфигуратор на прекинувачи и приклучници configurator of switches and sockets

Modul Manager ви овозможува целосна и брза подготовка на листата на прекинувачи било да се наоѓате на градилиште или во домашната фотелја. За вас подготвивме единствен начин за нарачување кој е практичен и брз, а на располагање имате можност за креирање на боите на прекинувачите и дизајнот на рамките што може лесно да ги прилагодите на вашиот простор или побарувањата на купувачот. Обидете се, ви треба само телефон, таблет или компјутер и <http://modulmanager.tem.si>.

The Modul Manager allows you to perform a complete and quick inventory of switches from the building site itself or from the comfort of your own home. We have prepared a unique ordering method, which is both practical and quick. You can select the colours of the switches, as well as the shape of the frames, meaning you can tailor them to your space or the client's demands. Why not try us out? All you need is a smartphone, a tablet, or a computer and <http://modulmanager.tem.si>.

функционалност

functionality

Модулот го создадовме за оние кои знаат да го ценат внимателно замислениот и планиран производ. На системот му треба помалку простор, бидејќи во иста рамка може да се состави посакуваната комбинација на функционалните елементи. Погоден е за новоградби, реновирање и адаптации.

The Modul was developed for those who can appreciate a thoughtfully designed product. The system takes up less space, as any combination of function elements can be fitted inside the same cover plate. It is suitable for new, as well as renovated buildings.



Modul Soft и во антибактериска верзија AW.

The Modul Soft is also available in an antibacterial solution AW.

декоративни рамки
decorative cover plates

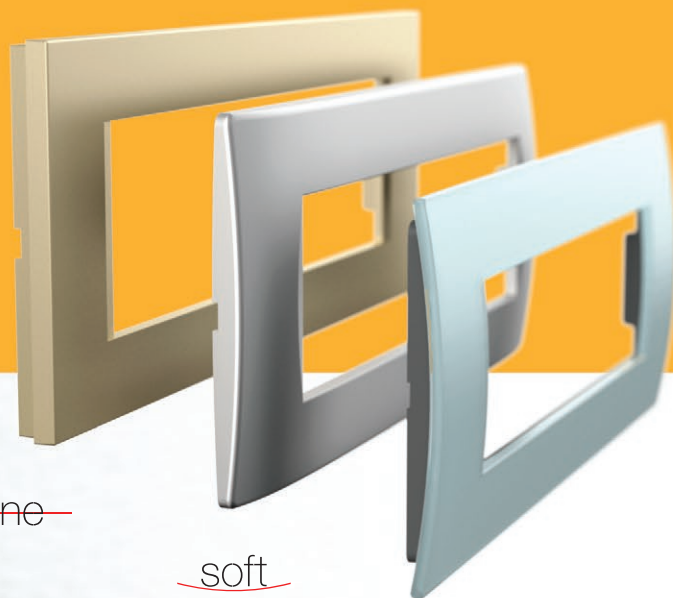

—line—

—soft—

PURE



функционални елементи
function elements



едноставност

simplicity

Функционалните елементи едноставно прицврстете ги на подлошката.
За вас најдовме решение „klik-in, klik-out“ кое ви го намалува времето на
монтажа. Приклучните контакти се лесно достапни од предната страна.

The function elements are easily fitted inside the mounting frame.
The “klik-in, klik-out” solution we have developed for you will reduce
installation time. The connection contacts are easily accessible from the
front.

line
soft
PURE

klik-in, klik-out

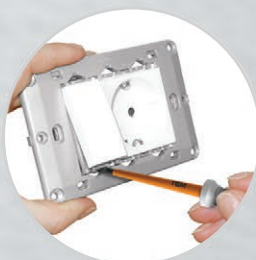
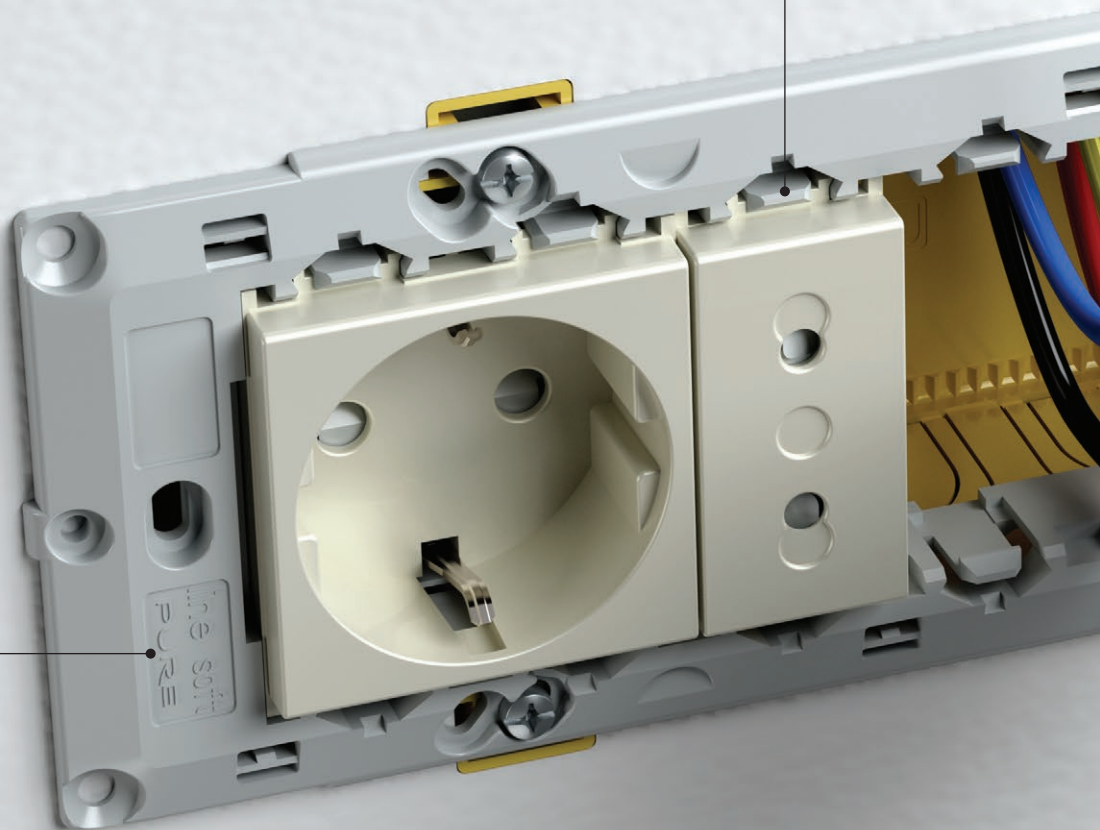

„klik-out“ - едноставно и брзо,
без навртување.

“klik-out” - simple and quick,
no screws necessary.

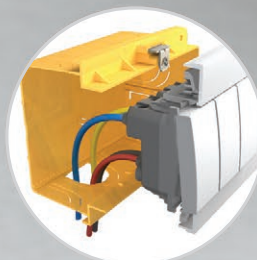

Во правоаголните дозни има
повеќе простор за поврзување
на проводниците.

Rectangular boxes have more
space for connection wires.

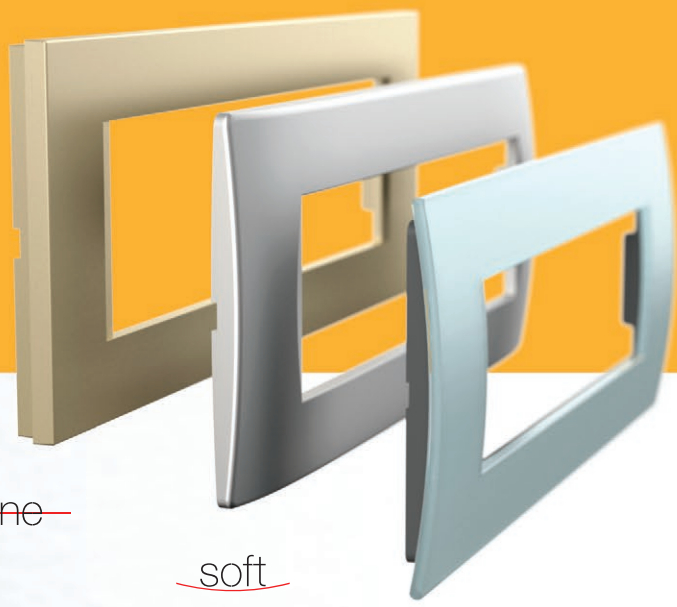
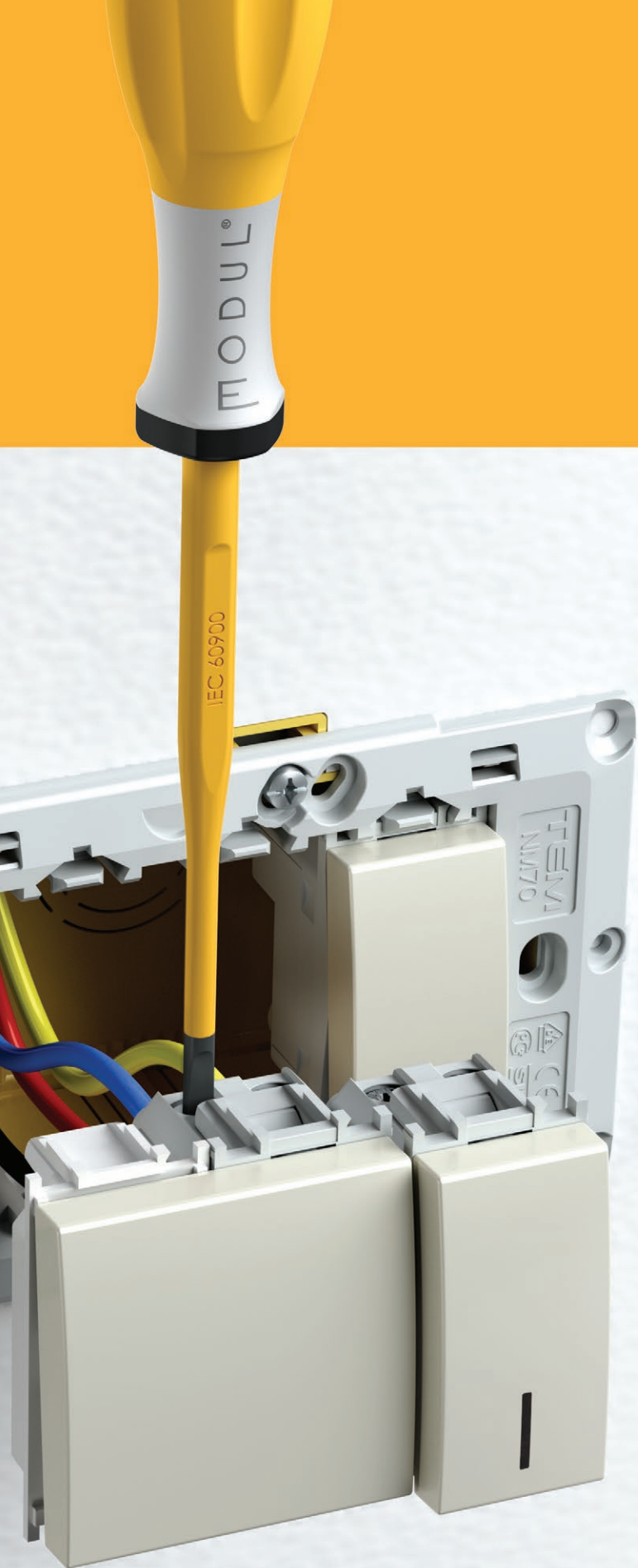

~~line~~

soft

PURE

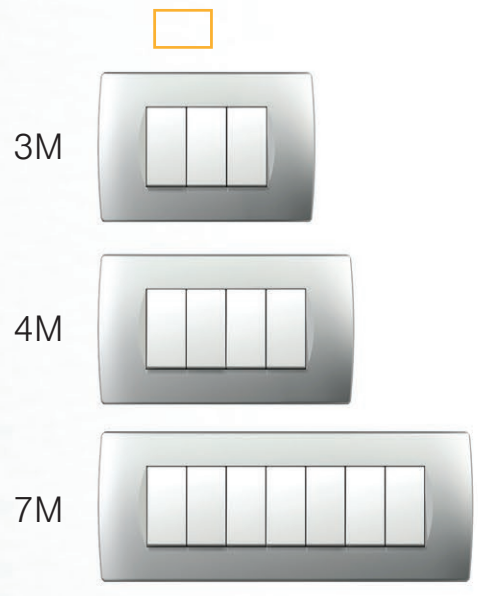

КОМПАТИБИЛНОСТ

combinability

Модулот ви нуди многу можности и кога употребувате тркалезни дозни. Може да ги комбинирате вертикално или хоризонтално, самостојно или во групи. Металната подлошка гарантира одлична стабилност дури и кога грубо ракувате со нив и таа е погодна за сите декоративни рамки.

The Modul enables a many possibilities even with round boxes. You can combine them horizontally or vertically, individually or in groups. The metal mounting frame ensures excellent stability even with rough use and is suitable for any decorative cover plates.

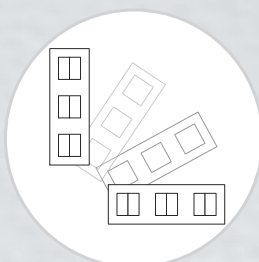
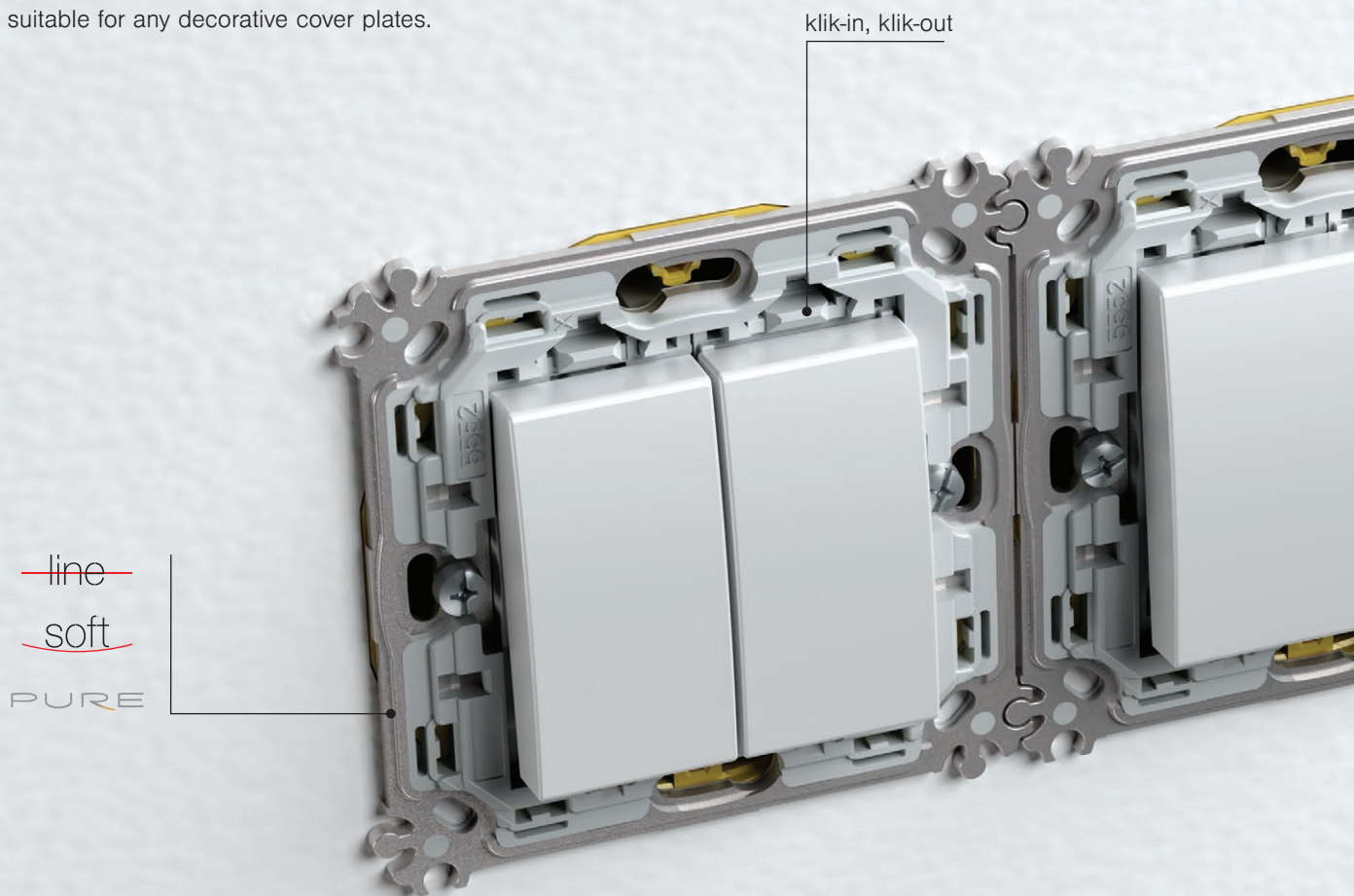

Истата рамка може да ја употребите вертикално или хоризонтално.

The same cover plate can be positioned horizontally or vertically.

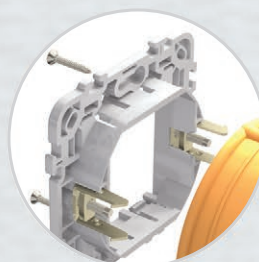

Подлошките може да се прицврстат со завртки или куки.

Mounting frames can be fixed with screws or claws.



line

soft

PURE



2M



2x2M



3x2M



4x2M



5x2M



Подлошките со големина 2M може со едноставно префрлување да се поврзаат во поголеми групи.

2M mounting frames are easily joined into groups.

универсальность

universality

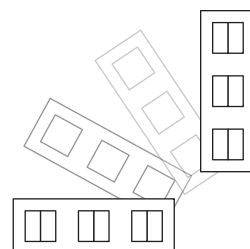
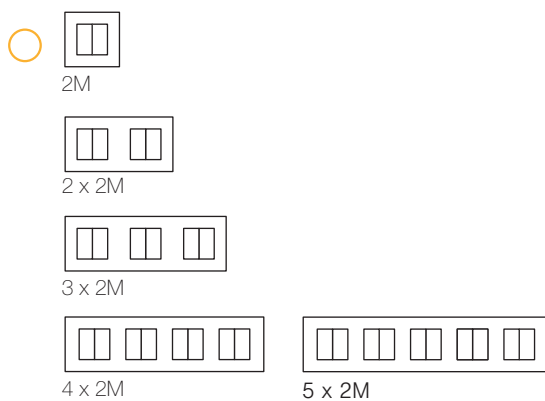
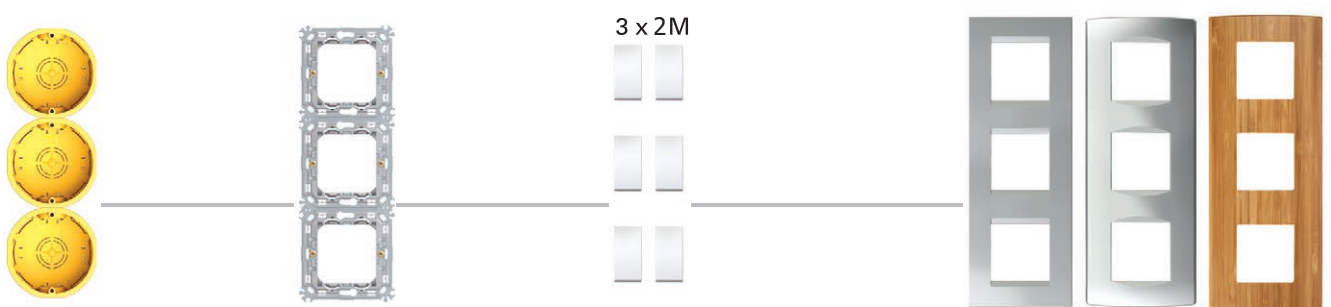
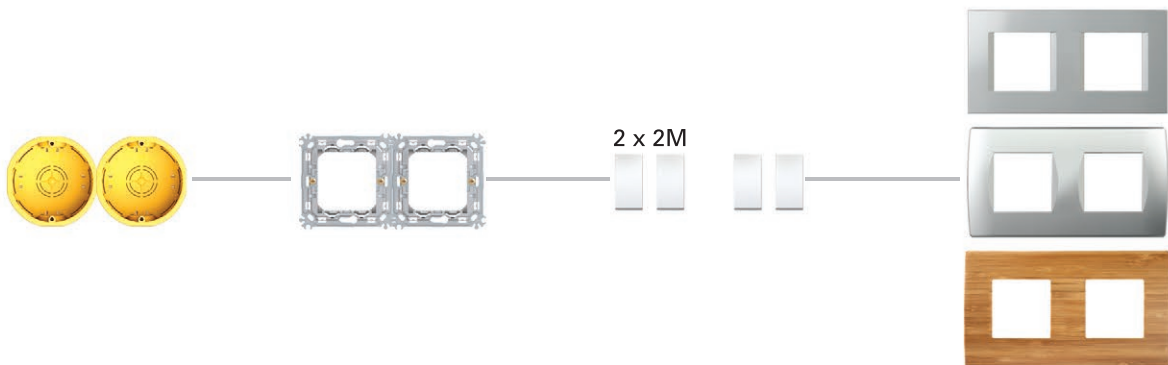
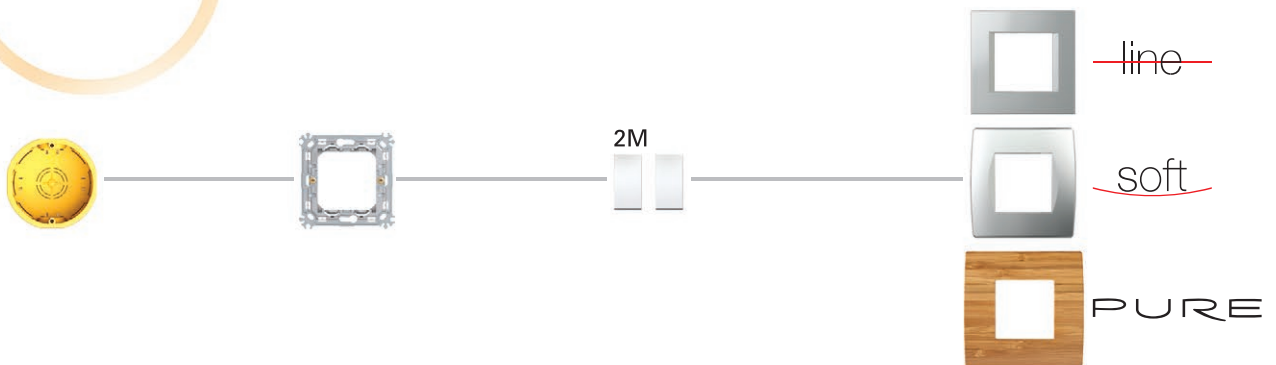

Системот е универзален и може да се вградува во тркалезните и правоаголни дозни.

The system is universal and can be fitted in both round and rectangular boxes.

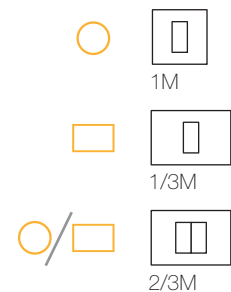
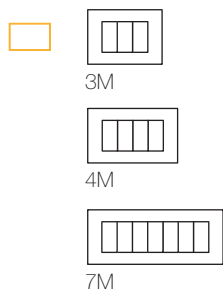
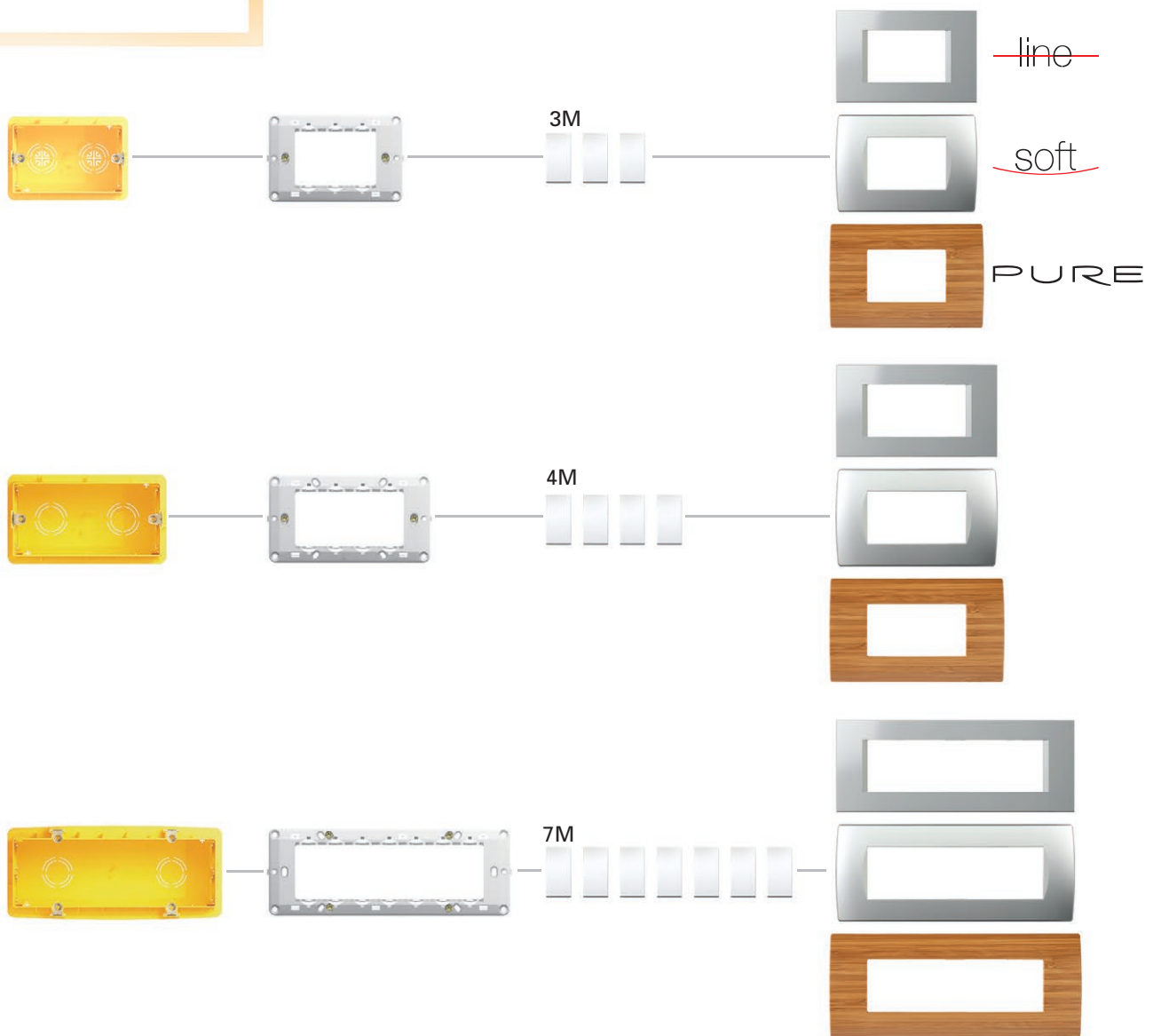
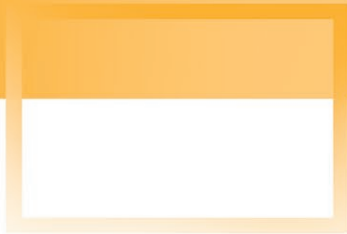

функционални елементи

function elements

• прекинувачи /
switches



• влез /
entrance

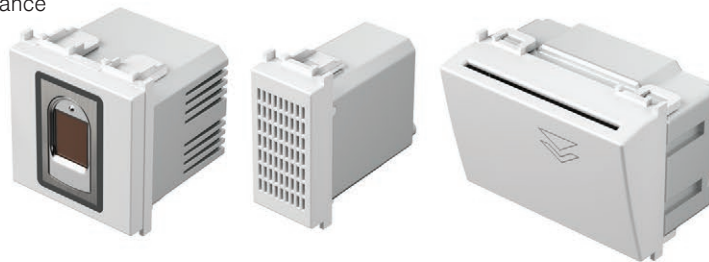

MODUL

• заштеда со енергија /
energy saving



Сигурно поврзување на каблите со различен дијаметар.
Reliable connection even when different size of wires are used.



Долг животен век на прекинувачите и адекватност со современите стандарди.
Long-life of switches and adequacy to the international standards.

Се погриживме да најдете широк избор на функционални елементи во семејството Modul. Со нив лесно може да ги планирате едноставните или сложени инсталации.

We have designed a wide selection of function element for the Modul family. You can use them to design both simple and complex installations.



• приклучници / sockets

• забава / entertainment

• осветлување / illumination



Сите приклучници имаат вградена заштита од допир на елементите кои се под напон.

All the sockets are equipped with a safety shutters assuring the protection to live contacts.



Сигурно префрлување овозможуваат сребрените контактни.

The switch is highly reliable via its silver rivets contacts.

уникатна ширина на употребливост

unique range of usability

Modul Soft AW
антибактериска верзија /
antibacterial solution



MODUL

CUBO IP20

надворешни куќишта
surface mounted boxes



CUBO IP55

надворешни куќишта
surface mounted boxes



IP44

внатрешни
flush mounted



Го опремувате домот, канцеларијата или работилницата? Модулот може да го употребите во просториите каде што живеете или работите, во приватните или јавни објекти. Единствен е поради тоа што сите прекинувачи и приклучници може да ги вградите таму каде што ви се потребни.

Are you furnishing your home, office or workshop? The Modul is suitable for living as well as working spaces and both private and public buildings. It is unique in that the switches and sockets can be fitted wherever they are needed.

D

цигла
brick

H

шуплив ѕид
hollow wall

B

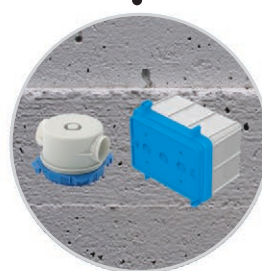
бетон
concrete

● функционални елементи /
function elements

прекинувачи / switches
приклучници / sockets
комуникации / communications
сензори / sensors
регулатори / regulators
осветлување / illuminations

MA

парапетни канали
trunking systems

MO

разводни табли
distribution boards

MT

подни кутии
floor boxes

внатрешни решенија

flush mounted solutions

цигла / brick

Модулот може да го вградите во секој вид на ѕид, било да е класичен, монтажен или бетонски. Вградувањето е едноставно и ви нуди можност за комбинирање на правоаголни и тркалезни дозни на соодветно растојание. Материјалите кои се користат се тестирани според високи стандарди.

The Modul is suitable for all wall types and can be used in conventional, hollow wall or concrete constructions. It is easy to install and enables you to combine rectangular or round boxes at the proper distances. The materials used are compliant with high standards.



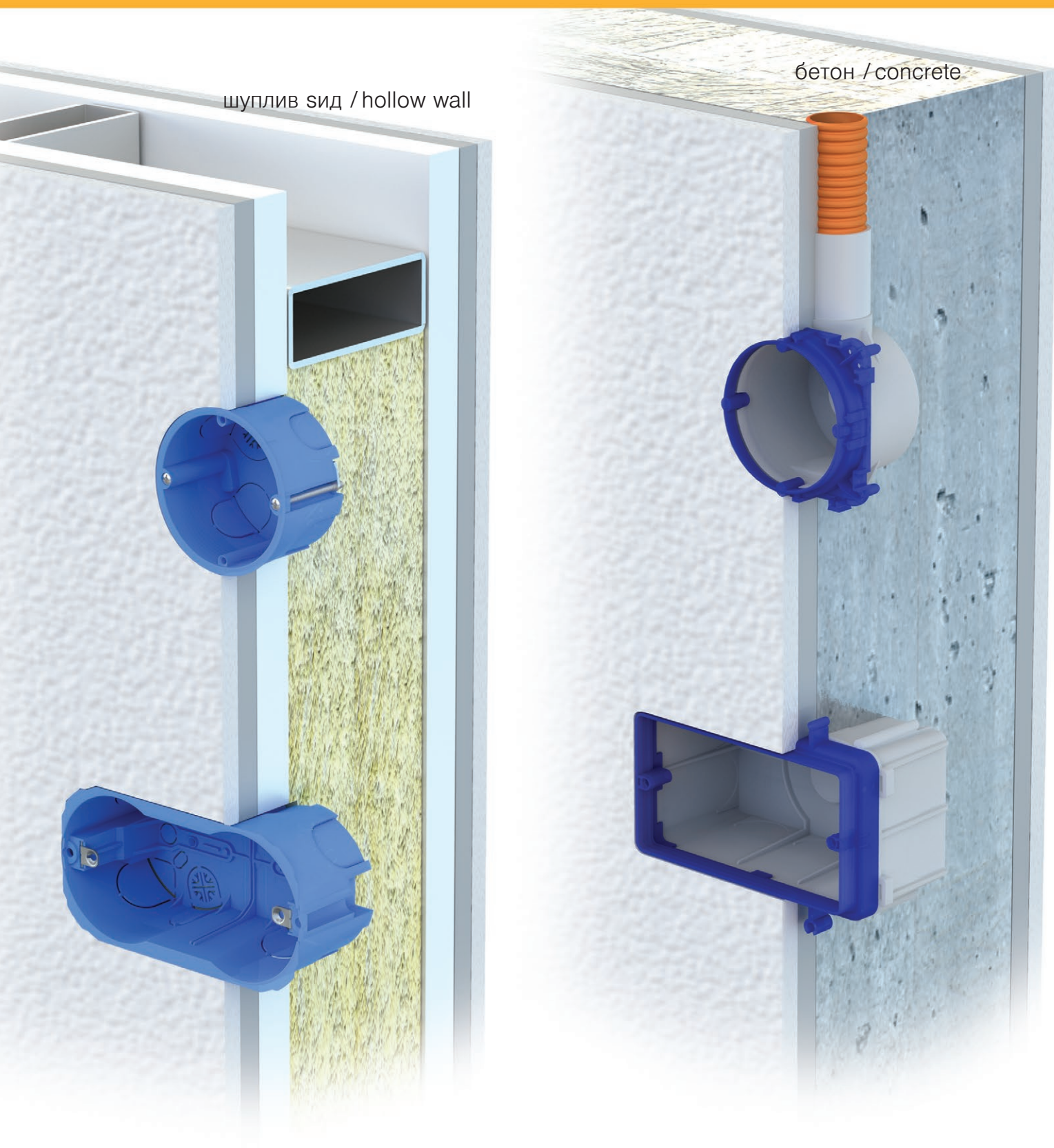

други решенија

other solutions

IP44
внатрешни
flush mounted

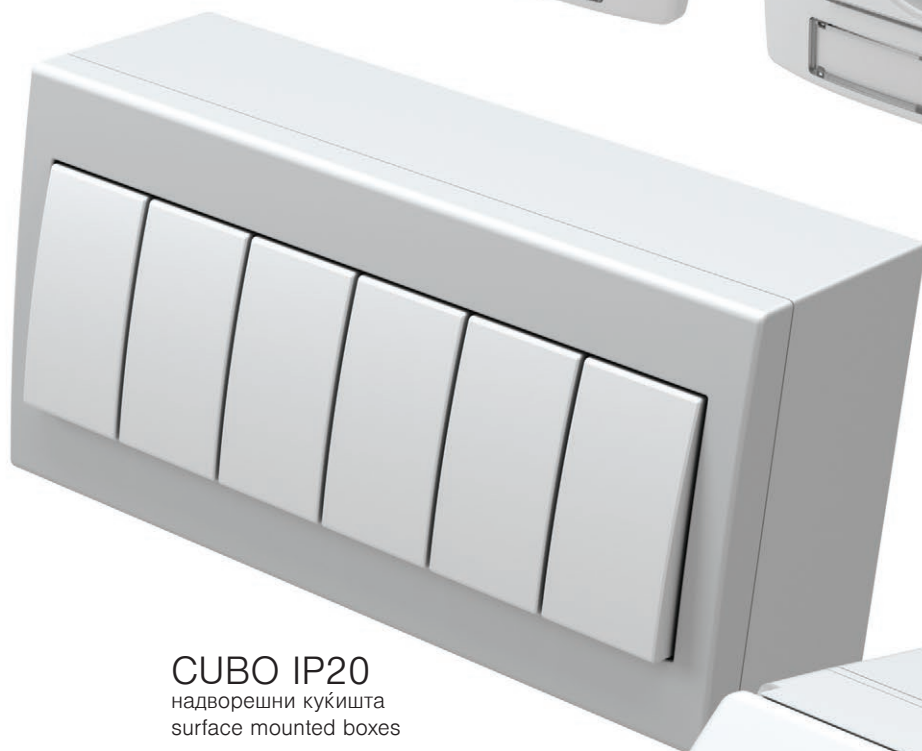

CUBO IP20
надворешни куќишта
surface mounted boxes

CUBO IP55
надворешни куќишта
surface mounted boxes



Ви треба прекинувач или приклучница за надворешна, внатрешна или подна инсталација? Модулот нуди разни можности за вградување, со различни IP заштити, во парапетните канали, разводните табли или подните кутии. Изборот е ваш.

Do you need switch or socket in flush, surface or floor solution? The Modul provides different mounting solutions with different IP protections, for trunking systems, distribution boards or floor boxes. The choice is yours.



MA

парапетни канали
trunking systems

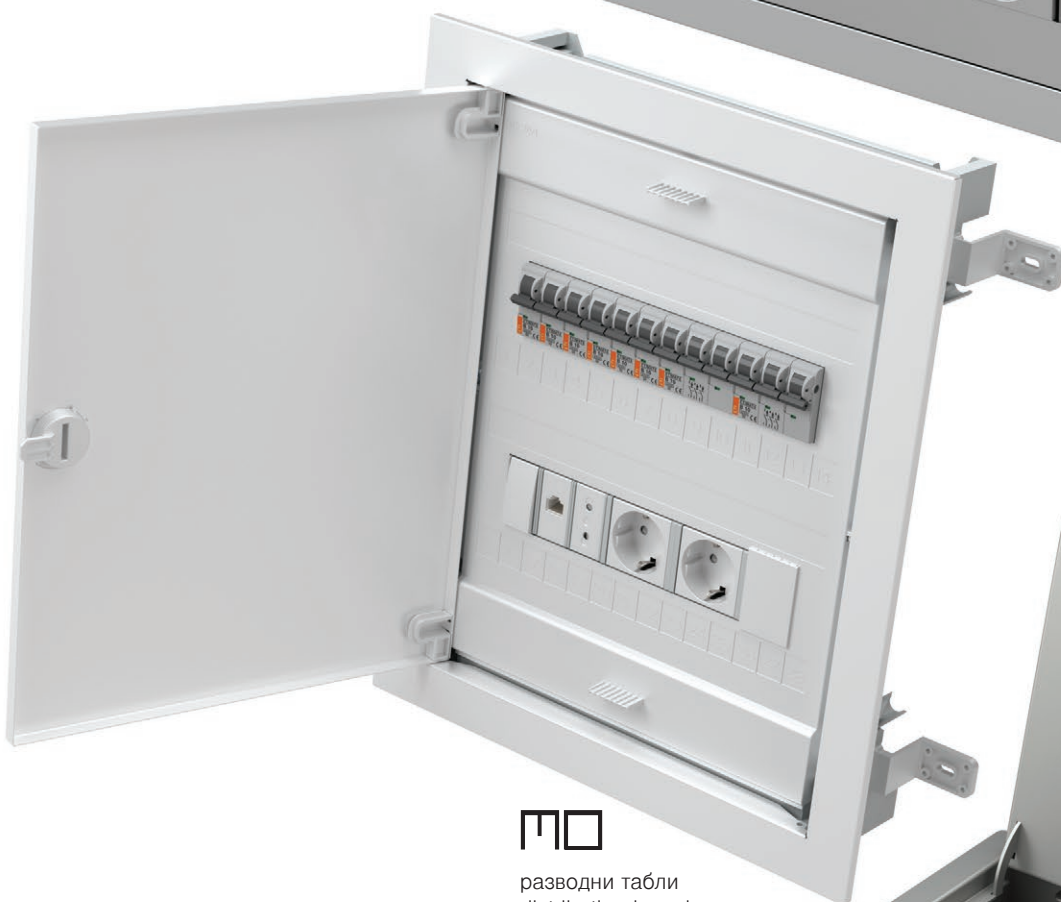

MO

разводни табли
distribution boards

MT

подни кутии
floor boxes



ТЕХНИЧКИ КАТАЛОГ

technical catalogue





MODUL

— функционални елементи
function elements



66

дизајн
design

PURE
line
soft



116

ДОЗНИ
boxes



136

дистрибуција
distribution



158

ekonomik —



182

fontana —



210

TEM



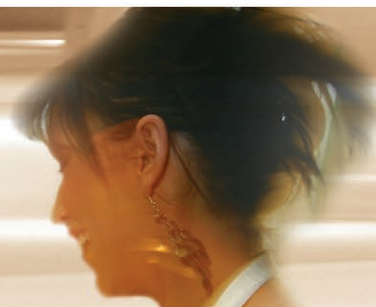

ФУНКЦИОНАЛНИ ЕЛЕМЕНТИ FUNCTION ELEMENTS

ПРЕКИНУВАЧИ SM
SWITCHES SM



68

ТАСТЕРИ TM
BUTTONS TM



73

ИНДИКАЦИЈА IA
ILLUMINATION IA



76

ПРИКЛУЧНИЦИ VM
SOCKETS VM



78

КОМУНИКАЦИИ KM
COMMUNICATIONS KM



82

КОМУНИКАЦИСКИ ПРИБОР KA
COMMUNICATION ACCESSORIES KA



88

ЕЛЕКТРОНИКА EM
ELECTRONICS EM



91

СЕТОВИ CM
SETS CM



110

АНТИБАКТЕРИСКА ПРОГРАМА AW
ANTIBACTERIAL PROGRAM AW



115

ДИЗАЈН DESIGN

РАМКИ PURE OP
COVER PLATES PURE OP



120

РАМКИ LINE OL
COVER PLATES LINE OL



124

РАМКИ SOFT OS
COVER PLATES SOFT OS



128

ПОДЛОШКИ NM
MOUNTING FRAMES NM



134

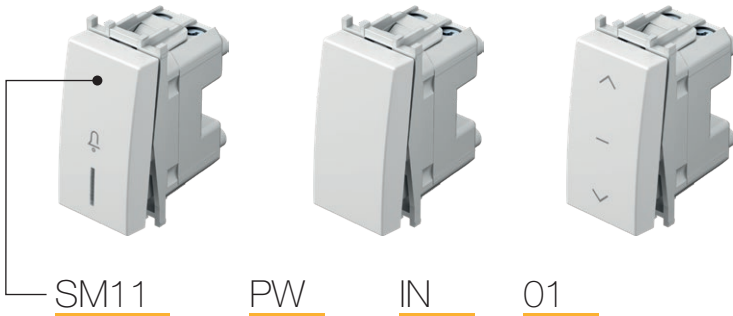

тип type	назив description	технички податоци technical data	големина size	боја colour	опис на опција 1 optional data 1	опис на опција 2 optional data 2
SM10	ПРЕКИНУВАЧ ЕДНОПОЛЕН SWITCH 1WAY	16AX 250V~	1M	<input type="checkbox"/> PW бела-сјај polar white	<input type="checkbox"/> NT неутрална neutral	O1
SM11	ТАСТЕР ЕДНОПОЛЕН PUSH BUTTON 1WAY	16A 250V~	1M	<input checked="" type="checkbox"/> SB црна-мат soft touch black	<input type="checkbox"/> IN индикација indicator	O2
SM12	ПРЕКИНУВАЧ ЕДНОПОЛЕН SWITCH 1WAY	20A 250V~	1M	<input checked="" type="checkbox"/> AT антрацит anthracite		O3
⋮	⋮	⋮	⋮	<input type="checkbox"/> ES сребрена-мат elox silver		
⋮	⋮	⋮	⋮	<input type="checkbox"/> IW крем-сјај ivory white		

ПРЕКИНУВАЧ ЕДНОПОЛЕН 16AX 250V~ 1M



SM10

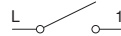

- прекинувач без тилка
 - 16AX 250V~, тип SM10
 - во согласност со EN 60669-1
 - прицврстување на проводниците со завртки 1.5-2.5mm²
- SWITCH 1WAY 16AX 250V~ 1M**
- switch without button
 - 16AX 250V~, type SM10
 - in accordance with EN 60669-1
 - screw contacts 1.5-2.5mm²

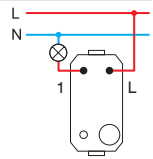

ТАСТЕР ЕДНОПОЛЕН 16A 250V~ 1M



SM11

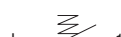

- тастер без тилка
 - 16A 250V~, тип SM11
 - во согласност со EN 60669-1
 - прицврстување на проводниците со завртки 1.5-2.5mm²
- PUSH BUTTON 1WAY 16A 250V~ 1M**
- push button without button
 - 16A 250V~, type SM11
 - in accordance with EN 60669-1
 - screw contacts 1.5-2.5mm²

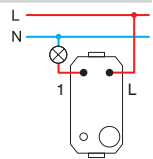

ПРЕКИНУВАЧ ЕДНОПОЛЕН 20A 250V~ 1M



SM12

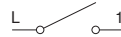

- прекинувач без тилка
 - 20A 250V~, тип SM12
 - во согласност со EN 60669-1
 - прицврстување на проводниците со завртки 1.5-2.5mm²
- SWITCH 1WAY 20A 250V~ 1M**
- switch without button
 - 20A 250V~, type SM12
 - in accordance with EN 60669-1
 - screw contacts 1.5-2.5mm²

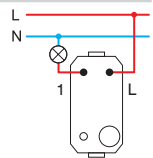

ПРЕКИНУВАЧ ДВОПОЛЕН 16AX 250V~ 1M



SM20

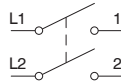

- прекинувач без тилка
 - 16AX 250V~, тип SM20
 - во согласност со EN 60669-1
 - прицврстување на проводниците со завртки 1.5-2.5mm²
 - само во комбинација со тилката TM15
- SWITCH 2POLE 16AX 250V~ 1M**
- switch without button
 - 16AX 250V~, type SM20
 - in accordance with EN 60669-1
 - screw contacts 1.5-2.5mm²
 - only in combination with button TM15

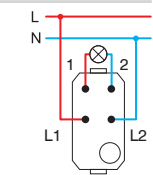



ПРЕКИНУВАЧ ЗА РОЛЕТНИ 1-0-2 16AX 250V~ 1M

SM40

- прекинувач без тастер
- 16AX 250V~, тип SM40
- во согласност со EN 60669-1
- прицврстување на проводниците со завртки 1.5-2.5mm²

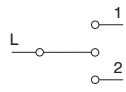

SWITCH SHUTTERS 1-0-2 16AX 250V~ 1M

- switch without button
- 16AX 250V~, type SM40
- in accordance with EN 60669-1
- screw contacts 1.5-2.5mm²

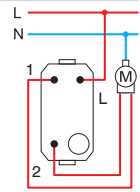

ТАСТЕР ЗА РОЛЕТНИ 1-0-2 16A 250V~ 1M

SM41

- тастер без типка
- 16A 250V~, тип SM41
- во согласност со EN 60669-1
- прицврстување на проводниците со завртки 1.5-2.5mm²

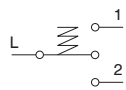

PUSH BUTTON SHUTTERS 1-0-2 16A 250V~ 1M

- push button without button
- 16A 250V~, type SM41
- in accordance with EN 60669-1
- screw contacts 1.5-2.5mm²

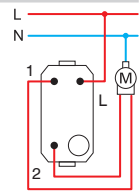

ПРЕКИНУВАЧ НАИЗМЕНИЧЕН 16AX 250V~ 1M

SM60

- прекинувач без типка
- 16AX 250V~, тип SM60
- во согласност со EN 60669-1
- прицврстување на проводниците со завртки 1.5-2.5mm²

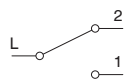

SWITCH 2WAY 16AX 250V~ 1M

- switch without button
- 16AX 250V~, type SM60
- in accordance with EN 60669-1
- screw contacts 1.5-2.5mm²

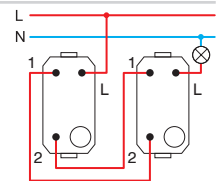

ТАСТЕР НАИЗМЕНИЧЕН 16A 250V~ 1M

SM61

- тастер без типка
- 16A 250V~, тип SM61
- во согласност со EN 60669-1
- прицврстување на проводниците со завртки 1.5-2.5mm²

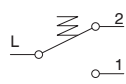

PUSH BUTTON 2WAY 16A 250V~ 1M

- push button without button
- 16A 250V~, type SM61
- in accordance with EN 60669-1
- screw contacts 1.5-2.5mm²

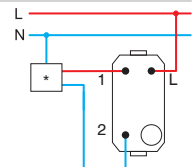

* електроника / electronics



ПРЕКИНУВАЧ ВКРСЕН 16AX 250V~ 1M

SM70

- прекинувач без типка
- 16AX 250V~, тип SM70
- во согласност со EN 60669-1
- прицврстување на проводниците со завртки 1.5-2.5mm²

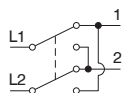

SWITCH INTERMEDIATE 16AX 250V~ 1M

- switch without button
- 16AX 250V~, type SM70
- in accordance with EN 60669-1
- screw contacts 1.5-2.5mm²

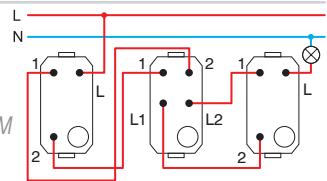

1M = 22,5 x 45
2M = 45 x 45

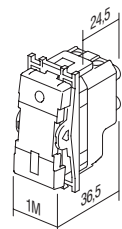
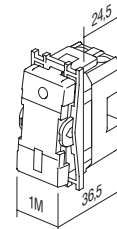



□ PW бела-сјај
polar white



■ SB црна-мат
soft touch black



■ AT антрацит
anthracite



□ ES сребрена-мат
elox silver



□ IW крем-сјај
ivory white

ПРЕКИНУВАЧ ЕДНОПОЛЕН 16AX 250V~ 1M



- SM10PW
- SM10SB
- SM10AT
- SM10ES
- SM10IW

- 16AX 250V~, тип SM10
- во согласност со EN 60669-1
- прицврстување на проводниците со завртки 1.5-2.5mm²
- заменлива типка

SWITCH 1WAY 16AX 250V~ 1M

- 16AX 250V~, type SM10
- in accordance with EN 60669-1
- screw contacts 1.5-2.5 mm²
- replaceable button



ПРЕКИНУВАЧ ЕДНОПОЛЕН 16AX 250V~ 1M __ IN

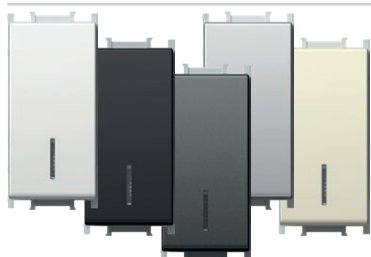

- SM10PWIN
- SM10SBIN
- SM10ATIN
- SM10ESIN
- SM10IWIN

- IN индикација
- 16AX 250V~, тип SM10
- во согласност со EN 60669-1
- прицврстување на проводниците со завртки 1.5-2.5mm²
- сијаличката не е приложена
- заменлива типка

SWITCH 1WAY 16AX 250V~ 1M __ IN

- IN indicator
- 16AX 250V~, type SM10
- in accordance with EN 60669-1
- screw contacts 1.5-2.5 mm²
- lamp is not included
- replaceable button



ТАСТЕР ЕДНОПОЛЕН 16A 250V~ 1M



- SM11PW
- SM11SB
- SM11AT
- SM11ES
- SM11IW

- 16A 250V~, тип SM11
- во согласност со EN 60669-1
- прицврстување на проводниците со завртки 1.5-2.5mm²
- заменлива типка

PUSH BUTTON 1WAY 16A 250V~ 1M

- 16A 250V~, type SM11
- in accordance with EN 60669-1
- screw contacts 1.5-2.5 mm²
- replaceable button



ТАСТЕР ЕДНОПОЛЕН 16A 250V~ 1M __ IN 01



- SM11PWIN01
- SM11SBIN01
- SM11ATIN01
- SM11ESIN01
- SM11IWIN01

- IN 01 тастер за своно со индикација
- 16A 250V~, тип SM11
- во согласност со EN 60669-1
- прицврстување на проводниците со завртки 1.5-2.5mm²
- сијаличката не е приложена
- заменлива типка

PUSH BUTTON 1WAY 16A 250V~ 1M __ IN 01

- IN 01 indicator bell
- 16A 250V~, type SM11
- in accordance with EN 60669-1
- screw contacts 1.5-2.5 mm²
- lamp is not included
- replaceable button



ТАСТЕР ЕДНОПОЛЕН 16A 250V~ 1M __ IN 02



- SM11PWIN02 - IN 02 тастер за светло со индикација
- SM11SBIN02 - 16A 250V~, тип SM11
- SM11ATIN02 - во согласност со EN 60669-1
- SM11ESIN02 - прицврстување на проводниците со завртки 1.5-2.5mm²
- SM11WIN02 - сијаличката не е приложена
- SM11IWIN02 - заменлива типка

PUSH BUTTON 1WAY 16A 250V~ 1M __ IN 02

- IN 02 indicator light
- 16A 250V~, type SM11
- in accordance with EN 60669-1
- screw contacts 1.5-2.5 mm²
- lamp is not included
- replaceable button



ПРЕКИНУВАЧ ДВОПОЛЕН 16AX 250V~ 1M __ NT 03



- SM20PWNT03 - NT 03 неутрална 0-1
- SM20SBNT03 - 16AX 250V~, тип SM20
- SM20ATNT03 - во согласност со EN 60669-1
- SM20ESNT03 - прицврстување на проводниците со завртки 1.5-2.5mm²
- SM20IWNTO3 - заменлива типка

SWITCH 2POLE 16AX 250V~ 1M __ NT 03

- NT 03 neutral 0-1
- 16AX 250V~, type SM20
- in accordance with EN 60669-1
- screw contacts 1.5-2.5 mm²
- replaceable button



ПРЕКИНУВАЧ ДВОПОЛЕН 16AX 250V~ 1M __ IN



- SM20PWIN - IN индикација
- SM20SBIN - 16AX 250V~, тип SM20
- SM20ATIN - во согласност со EN 60669-1
- SM20ESIN - прицврстување на проводниците со завртки 1.5-2.5mm²
- SM20IWIN - сијаличката не е приложена
- SM20IWIN - заменлива типка

SWITCH 2POLE 16AX 250V~ 1M __ IN

- IN indicator
- 16AX 250V~, type SM20
- in accordance with EN 60669-1
- screw contacts 1.5-2.5 mm²
- lamp is not included
- replaceable button



ПРЕКИНУВАЧ ЗА РОЛЕТНИ 1-0-2 16AX 250V~ 1M __ NT 10

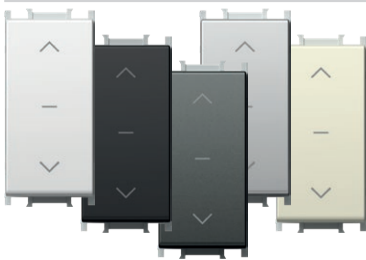

- SM40PWNT10 - NT 10 неутрална 1-0-2
- SM40SBNT10 - 16AX 250V~, тип SM40
- SM40ATNT10 - во согласност со EN 60669-1
- SM40ESNT10 - прицврстување на проводниците со завртки 1.5-2.5mm²
- SM40IWNTO10 - заменлива типка

SWITCH SHUTTERS 1-0-2 16AX 250V~ 1M __ NT 10

- NT 10 neutral 1-0-2
- 16AX 250V~, type SM40
- in accordance with EN 60669-1
- screw contacts 1.5-2.5mm²
- replaceable button



ТАСТЕР ЗА РОЛЕТНИ 1-0-2 16A 250V~ 1M __ NT 10

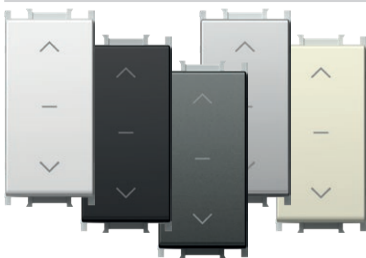

- SM41PWNT10 - NT 10 неутрална 1-0-2
- SM41SBNT10 - 16A 250V~, тип SM41
- SM41ATNT10 - во согласност со EN 60669-1
- SM41ESNT10 - прицврстување на проводниците со завртки 1.5-2.5mm²
- SM41IWNTO10 - заменлива типка

PUSH BUTTON SHUTTERS 1-0-2 16A 250V~ 1M __ NT 10

- NT 10 neutral 1-0-2
- 16A 250V~, type SM41
- in accordance with EN 60669-1
- screw contacts 1.5-2.5mm²
- replaceable button



ПРЕКИНУВАЧ НАИЗМЕНИЧЕН 16AX 250V~ 1M



- SM60PW - 16AX 250V~, тип SM60
- SM60SB - во согласност со EN 60669-1
- SM60AT - прицврстување на проводниците со завртки 1.5-2.5mm²
- SM60ES - заменлива типка

SWITCH 2WAY 16AX 250V~ 1M

- 16AX 250V~, type SM60
- in accordance with EN 60669-1
- screw contacts 1.5-2.5 mm²
- replaceable button





- SM61PW
- SM61SB
- SM61AT
- SM61ES
- SM61IW

ТАСТЕР НАИЗМЕНИЧЕН 16A 250V~ 1M

- 16A 250V~, тип SM61
- во согласност со EN 60669-1
- прицврстување на проводниците со завртки 1.5-2.5mm²
- заменлива типка

PUSH BUTTON 2WAY 16A 250V~ 1M

- 16A 250V~, type SM61
- in accordance with EN 60669-1
- screw contacts 1.5-2.5 mm²
- replaceable button



- SM62PWCD
- SM62SBCD
- SM62ATCD
- SM62ESCD
- SM62IWCD

ТАСТЕР НАИЗМЕНИЧЕН СО ВРВКА 16A 250V~ 1M __ CD

- CD индикација+врвка
- должина на врвката 1.5м
- 16A 250V~, тип SM62
- во согласност со EN 60669-1
- прицврстување на проводниците со завртки 1.5-2.5mm²

PUSH BUTTON 2WAY WITH CORD 16A 250V~ 1M __ CD

- CD indicator+cord
- cord lenght 1.5m
- 16A 250V~, type SM62
- in accordance with EN 60669-1
- screw contacts 1.5-2.5 mm²



- SM70PW
- SM70SB
- SM70AT
- SM70ES
- SM70IW

ПРЕКИНУВАЧ ВКРСЕН 16AX 250V~ 1M

- 16AX 250V~, тип SM70
- во согласност со EN 60669-1
- прицврстување на проводниците со завртки 1.5-2.5mm²
- заменлива типка

SWITCH INTERMEDIATE 16AX 250V~ 1M

- 16AX 250V~, type SM70
- in accordance with EN 60669-1
- screw contacts 1.5-2.5 mm²
- replaceable button



1M = 22,5 x 45
2M = 45 x 45

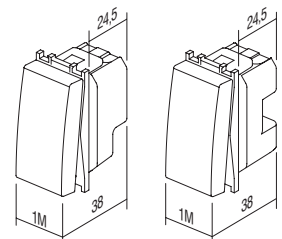

B U T T O N S T M

тип type	назив description	големина size	боја colour	опис на опција 1 optional data 1	опис на опција 2 optional data 2
TM11	ТИПКА BUTTON	1M	<input type="checkbox"/> PW бела-сјај polar white	<input type="checkbox"/> NT неутрална neutral	01
TM12	ТИПКА BUTTON	2M	<input checked="" type="checkbox"/> SB црна-мат soft touch black	<input type="checkbox"/> IN индикација indicator	02
TM21	ПОЛНИЛО BLANK	1M	<input checked="" type="checkbox"/> AT антрацит anthracite		03
.	.	.	<input type="checkbox"/> ES сребрена-мат elox silver		
.	.	.	<input type="checkbox"/> IW крем-сјај ivory white		

ТИПКА 1M

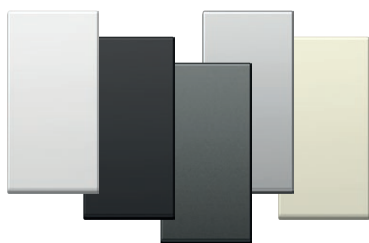

- TM11PW
- TM11SB
- TM11AT
- TM11ES
- TM11IW

- заменлива типка со големина 1M
- во согласност со EN 60669-1

BUTTON 1M

- replaceable button 1M
- in accordance with EN 60669-1



ТИПКА 1M СО ИНДИКАЦИЈА



- TM11PWIN
- TM11ATIN
- TM11SBIN
- TM11ESIN
- TM11IWIN

- заменлива типка со големина 1M
- во согласност со EN 60669-1

BUTTON 1M INDICATOR

- replaceable button 1M
- in accordance with EN 60669-1

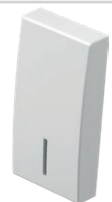

ТИПКА 2M

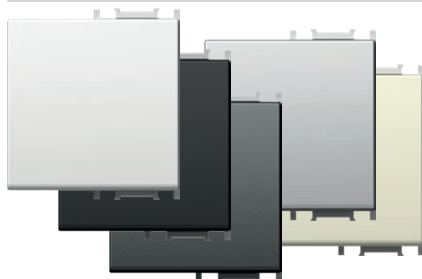

- TM12PW
- TM12SB
- TM12AT
- TM12ES
- TM12IW

- заменлива типка со големина 2M со подложка за типки
- се користи за надградување на прекинувачи или тастери со големина 1M во големина 2M
- во согласност со EN 60669-1

BUTTON 2M

- replaceable button 2M with button carrier
- to upgrade switch or push button from size 1M to size 2M
- in accordance with EN 60669-1



ТИПКА 2M СО ИНДИКАЦИЈА

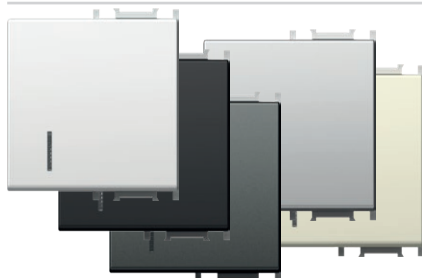

- TM12PWIN
- TM12SBIN
- TM12ATIN
- TM12ESIN
- TM12IWIN

- заменлива типка со големина 2M со подложка за типки
- се користи за надградување на прекинувачи или тастери со големина 1M во големина 2M
- во согласност со EN 60669-1

BUTTON 2M INDICATOR

- replaceable button 2M with button carrier
- to upgrade switch or push button from size 1M to size 2M
- in accordance with EN 60669-1



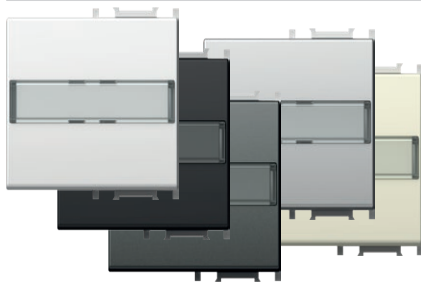

- TM13PWIL
- TM13SBIL
- TM13ATIL
- TM13ESIL
- TM13IWIL

ТИПКА 2М СО ПЛОЧКА ЗА НАТПИС

- заменлива типка со големина 2М со подложка за типки
- се користи за надградување на прекинувачи или тастери со големина 1М во големина 2М
- во согласност со EN 60669-1

BUTTON 2M WITH INSCRIPTION PLATE

- replaceable button 2M with button carrier
- to upgrade switch or push button from size 1M to size 2M
- in accordance with EN 60669-1

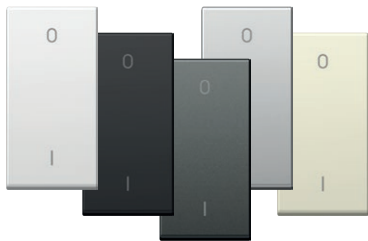

- TM15PW
- TM15SB
- TM15AT
- TM15ES
- TM15IW

ТИПКА 1М ДВОПОЛНА

- заменлива типка со големина 1М
- само во комбинација со механизмот SM20
- во согласност со EN 60669-1

BUTTON 1M 2POLE

- replaceable button 1M
- only in combination with mechanism SM20
- in accordance with EN 60669-1

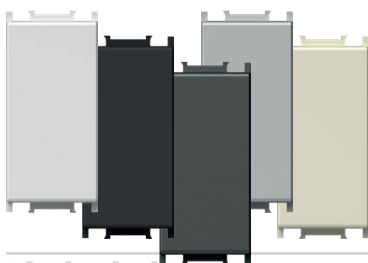

- TM21PW
- TM21SB
- TM21AT
- TM21ES
- TM21IW

ПОЛНИЛО 1М

- за пополнување на празните места
- во согласност со EN 60669-1

BLANK 1M

- blank modul to fill up empty spaces
- in accordance with EN 60669-1

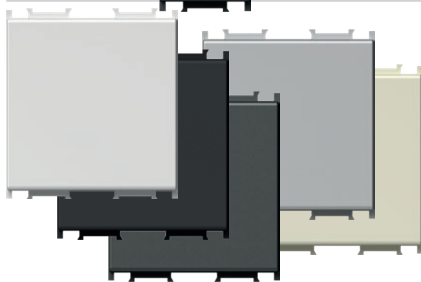

- TM22PW
- TM22SB
- TM22AT
- TM22ES
- TM22IW

ПОЛНИЛО 2М

- за пополнување на празните места
- во согласност со EN 60669-1

BLANK 2M

- blank modul to fill up empty spaces
- in accordance with EN 60669-1

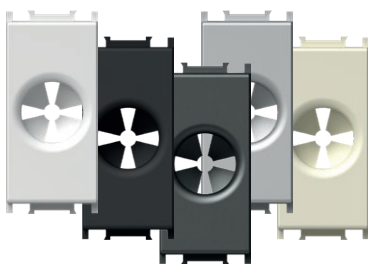

- TM31PW
- TM31SB
- TM31AT
- TM31ES
- TM31IW

ВОВЕДНИК 1М

- воведувач за кабел
- во согласност со EN-60669-1

CABLE OUTLET 1M

- outlet for cable
- in accordance with EN-60669-1



1M = 22,5 x 45
2M = 45 x 45

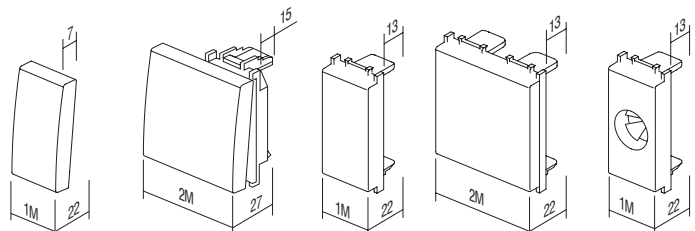

TM11
TM15

TM12
TM13

TM21

TM22

TM31

B U T T O N S T M

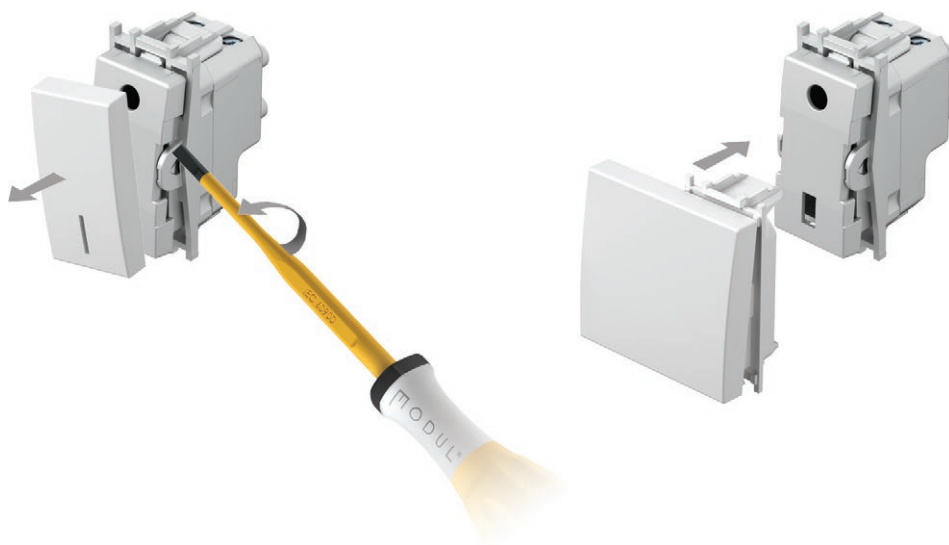

ЛАСЕРСКИ НАТПИС НА ТИПКИТЕ

- ласерски натпис со посакувана графика на означени места
 - стандардни симболи од залихите, останатите по нарачка

LASER PRINT ON BUTTONS

- laser print of any graphics on marked locations
 - standard symbols from stock, other on request

1M

A
B
C

2M

A	D	G
B	E	H
C	F	I

ГРАФИКИ

SYMBOLS

01	02	03	04	05	06	07	08	09	10	11	12	20	21	22	23
24	25	26	27	28	29	30	31	32	33	34	35	36	37	38	39
					OFF	ON					AC				
40	41	42	43	44	45	46	47	48							

СТАНДАРДНИ ГРАФИКИ

STANDARD SYMBOLS

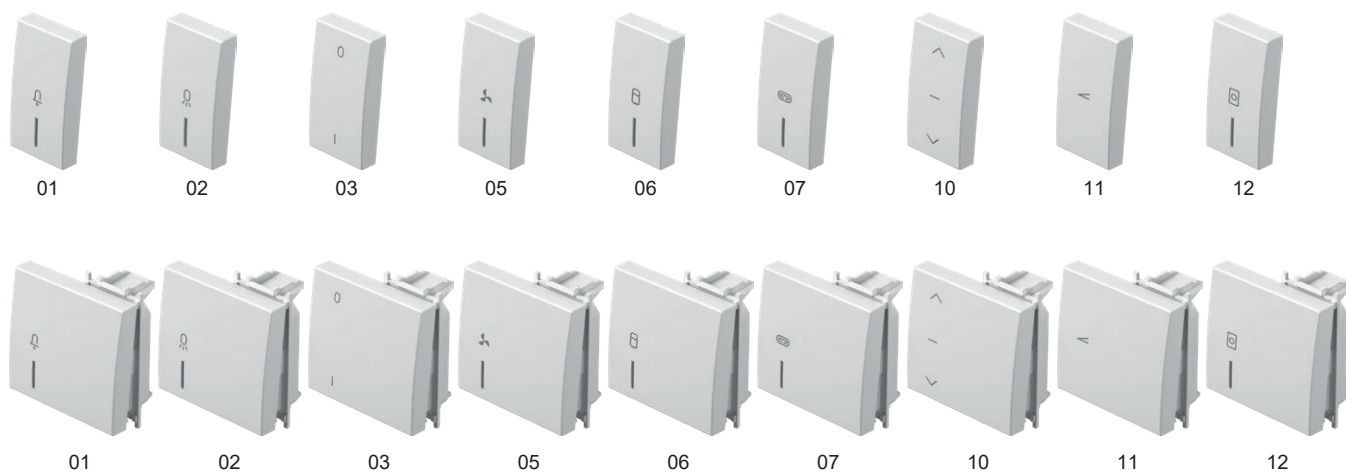

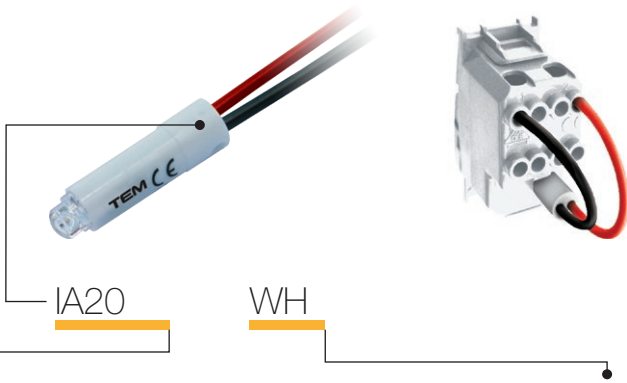

тип type	назив description	технички податоци technical data	боја colour
IA10	СИЈАЛИЧКА NEON LAMP	230V~ 0,34W	□ WH бела white
IA20	LED СВЕТИЛКА LED LAMP	230V~ AC/DC 0,40W	■ BL сина blue
IA21	LED СВЕТИЛКА LED LAMP	24V AC/DC 0,20W	■ RD црвена red
·	·	·	■ GR зелена green
·	·	·	■ OR портокалова orange

СИЈАЛИЧКА 230V~ 0,34W

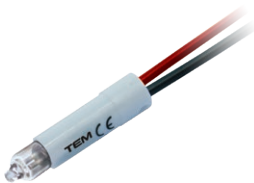

■ IA10OR

- за индикација, осветлување или постојано осветлување на прекинувачот
- во комбинација со типката со индикација

NEON LAMP 230V~ 0,34W

- for indication, illumination or constant illumination of switch
- in combination with button with indicator

LED СВЕТИЛКА 230V AC/DC 0,40W



- IA20WH
- IA20GR
- IA20RD
- IA20BL

- за индикација, осветлување или постојано осветлување на прекинувачот
- во комбинација со типката со индикација

LED LAMP 230V AC/DC 0,40W

- for indication, illumination or constant illumination of switch
- in combination with button with indicator

LED СВЕТИЛКА 24V AC/DC 0,20W



- IA21WH
- IA21RD

- за индикација, осветлување или постојано осветлување на прекинувачот
- во комбинација со типката со индикација

LED LAMP 24V AC/DC 0,20W

- for indication, illumination or constant illumination of switch
- in combination with button with indicator

СВЕТИЛКА LED 12V AC/DC 0,10W



- IA22WH
- IA22RD

- за индикација, осветлување или постојано осветлување на прекинувачот
- во комбинација со типката со индикација

LED LAMP 12V AC/DC 0,10W

- for indication, illumination or constant illumination of switch
- in combination with button with indicator

RC МРЕЖА 250V~

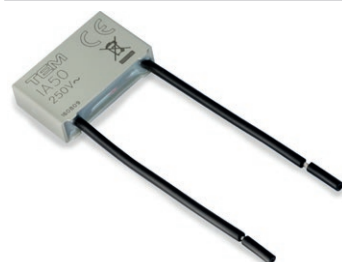

IA50

- RC мрежа за спречување на влијанието од LED светилките
- можно е наизменично поврзување на повеќе RC мрежи со светилките
- 0,1 µF, 100 Ω, 250V~

RC CIRCUIT 250V~

- RC circuit to eliminate disturbances in the operation of LED lamps
- parallel connections of more RC circuits with lamps are possible
- 0,1 µF, 100 Ω, 250V~

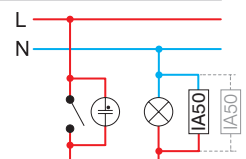

I L L U M I N A T I O N I A

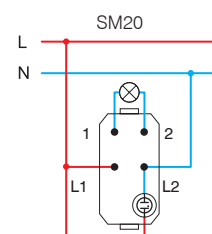
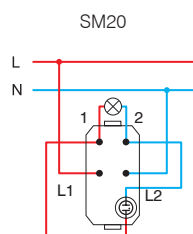
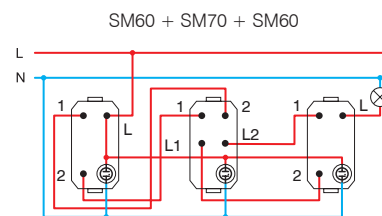
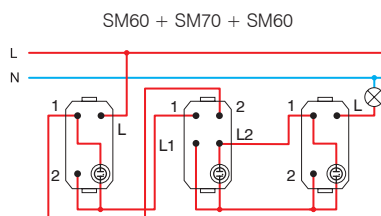
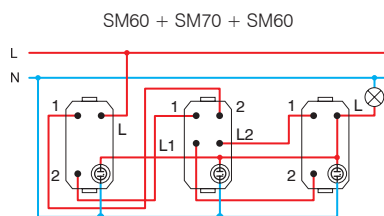
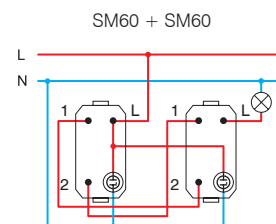
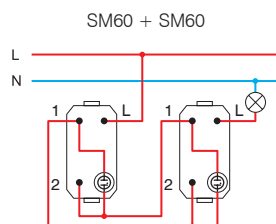
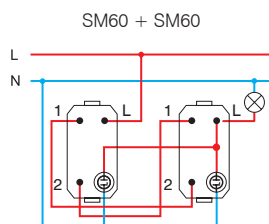
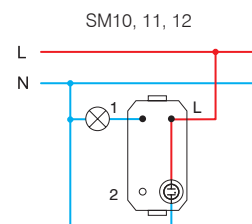
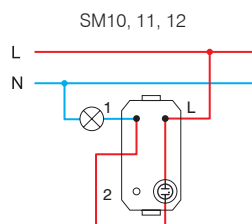
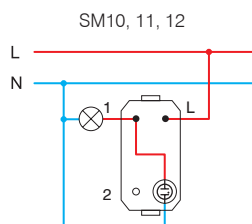
* Индикација /
IndicationОсветлување /
IlluminationПостојано осветлување /
Constant illumination

* поврзувањата се погодни за штедливите светилки (CFL, LED) /
wiring scheme for energy saving lamps (CFL, LED)

1M = 22,5 x 45
2M = 45 x 45

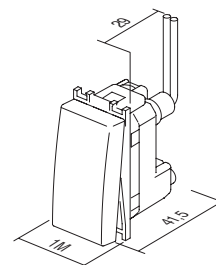

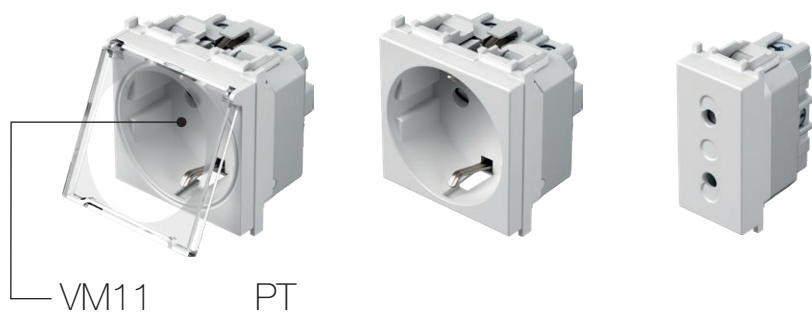

тип type	назив description	технички податоци technical data	големина size	боја colour																		
VM10	ПРИКЛУЧНИЦА ШУКО+KS SOCKET SCHUKO+KS	2P+E 16A 250V~	2M	<table border="0"> <tr> <td><input type="checkbox"/> PW бела-сјај polar white</td> <td><input checked="" type="checkbox"/> PT бела+просирна white+transparent</td> <td><input type="checkbox"/> PP бела+бела white+white</td> </tr> </table>	<input type="checkbox"/> PW бела-сјај polar white	<input checked="" type="checkbox"/> PT бела+просирна white+transparent	<input type="checkbox"/> PP бела+бела white+white															
<input type="checkbox"/> PW бела-сјај polar white	<input checked="" type="checkbox"/> PT бела+просирна white+transparent	<input type="checkbox"/> PP бела+бела white+white																				
VM11	ПРИКЛУЧНИЦА ШУКО+KS+КАПАК SOCKET SCHUKO+KS+COVER	2P+E 16A 250V~	2M	<table border="0"> <tr> <td><input checked="" type="checkbox"/> SB црна-мат soft touch black</td> <td><input checked="" type="checkbox"/> BT црна+просирна black+transparent</td> <td><input checked="" type="checkbox"/> BB црна+црна black+black</td> </tr> </table>	<input checked="" type="checkbox"/> SB црна-мат soft touch black	<input checked="" type="checkbox"/> BT црна+просирна black+transparent	<input checked="" type="checkbox"/> BB црна+црна black+black															
<input checked="" type="checkbox"/> SB црна-мат soft touch black	<input checked="" type="checkbox"/> BT црна+просирна black+transparent	<input checked="" type="checkbox"/> BB црна+црна black+black																				
VM20	ПРИКЛУЧНИЦА EURO+KS SOCKET EURO+KS	2P 10A 250V~	1M	<table border="0"> <tr> <td><input checked="" type="checkbox"/> AT антрацит anthracite</td> <td><input checked="" type="checkbox"/> AT антрацит+просирна anthracite+transparent</td> <td><input checked="" type="checkbox"/> AA антрацит+антрацит anthracite+anthracite</td> </tr> <tr> <td><input type="checkbox"/> ES сребрена elox silver</td> <td><input checked="" type="checkbox"/> ST сребрена+прос. silver+transparent</td> <td><input type="checkbox"/> SS сребрена+сребрена silver+silver</td> </tr> <tr> <td><input type="checkbox"/> IW крем-сјај ivory white</td> <td><input checked="" type="checkbox"/> IT крем+просирна ivory+transparent</td> <td><input type="checkbox"/> II крем+крем ivory+ivory</td> </tr> <tr> <td><input checked="" type="checkbox"/> RD црвена red</td> <td><input checked="" type="checkbox"/> RT црвена+просирна red+transparent</td> <td><input checked="" type="checkbox"/> RR црвена+црвена red+red</td> </tr> <tr> <td><input checked="" type="checkbox"/> GR зелена green</td> <td><input checked="" type="checkbox"/> GT зелена+просирна green+transparent</td> <td><input checked="" type="checkbox"/> GG зелена+зелена green+green</td> </tr> <tr> <td><input checked="" type="checkbox"/> OR портокалова orange</td> <td><input checked="" type="checkbox"/> OT портокалова+прос. orange+transparent</td> <td><input checked="" type="checkbox"/> OO портокалова+портокалова orange+orange</td> </tr> </table>	<input checked="" type="checkbox"/> AT антрацит anthracite	<input checked="" type="checkbox"/> AT антрацит+просирна anthracite+transparent	<input checked="" type="checkbox"/> AA антрацит+антрацит anthracite+anthracite	<input type="checkbox"/> ES сребрена elox silver	<input checked="" type="checkbox"/> ST сребрена+прос. silver+transparent	<input type="checkbox"/> SS сребрена+сребрена silver+silver	<input type="checkbox"/> IW крем-сјај ivory white	<input checked="" type="checkbox"/> IT крем+просирна ivory+transparent	<input type="checkbox"/> II крем+крем ivory+ivory	<input checked="" type="checkbox"/> RD црвена red	<input checked="" type="checkbox"/> RT црвена+просирна red+transparent	<input checked="" type="checkbox"/> RR црвена+црвена red+red	<input checked="" type="checkbox"/> GR зелена green	<input checked="" type="checkbox"/> GT зелена+просирна green+transparent	<input checked="" type="checkbox"/> GG зелена+зелена green+green	<input checked="" type="checkbox"/> OR портокалова orange	<input checked="" type="checkbox"/> OT портокалова+прос. orange+transparent	<input checked="" type="checkbox"/> OO портокалова+портокалова orange+orange
<input checked="" type="checkbox"/> AT антрацит anthracite	<input checked="" type="checkbox"/> AT антрацит+просирна anthracite+transparent	<input checked="" type="checkbox"/> AA антрацит+антрацит anthracite+anthracite																				
<input type="checkbox"/> ES сребрена elox silver	<input checked="" type="checkbox"/> ST сребрена+прос. silver+transparent	<input type="checkbox"/> SS сребрена+сребрена silver+silver																				
<input type="checkbox"/> IW крем-сјај ivory white	<input checked="" type="checkbox"/> IT крем+просирна ivory+transparent	<input type="checkbox"/> II крем+крем ivory+ivory																				
<input checked="" type="checkbox"/> RD црвена red	<input checked="" type="checkbox"/> RT црвена+просирна red+transparent	<input checked="" type="checkbox"/> RR црвена+црвена red+red																				
<input checked="" type="checkbox"/> GR зелена green	<input checked="" type="checkbox"/> GT зелена+просирна green+transparent	<input checked="" type="checkbox"/> GG зелена+зелена green+green																				
<input checked="" type="checkbox"/> OR портокалова orange	<input checked="" type="checkbox"/> OT портокалова+прос. orange+transparent	<input checked="" type="checkbox"/> OO портокалова+портокалова orange+orange																				



ПРИКЛУЧНИЦА ШУКО+KS 2P+E 16A 250V~ 2M

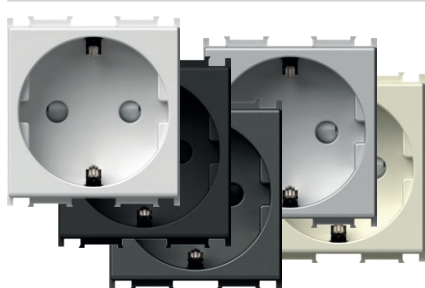

- VM10PW
- VM10SB
- VM10AT
- VM10ES
- VM10IW

- 2P+E шуко
- 16A 250V~, тип VM10
- во согласност со IEC 60884-1, CEE7
- прицврстување на проводниците со завртки 1.5-2.5mm²
- вградена заштита од допир на контактите



SOCKET SCHUKO+KS 2P+E 16A 250V~ 2M

- 2P+E schuko
- 16A 250V~, type VM10
- in accordance with IEC 60884-1, CEE7
- screw contacts 1.5-2.5 mm²
- shuttered live contacts

ПРИКЛУЧНИЦА ШУКО+KS 2P+E 16A 250V~ 2M

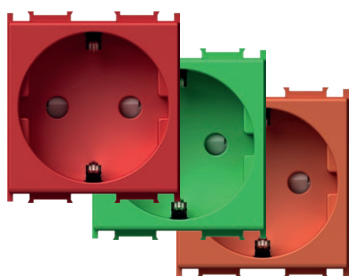

- VM10RD
- VM10GR
- VM10OR

- 2P+E шуко
- 16A 250V~, тип VM10
- во согласност со IEC 60884-1, CEE7
- прицврстување на проводниците со завртки 1.5-2.5mm²
- вградена заштита од допир на контактите



SOCKET SCHUKO+KS 2P+E 16A 250V~ 2M

- 2P+E schuko
- 16A 250V~, type VM10
- in accordance with IEC 60884-1, CEE7
- screw contacts 1.5-2.5 mm²
- shuttered live contacts

ПРИКЛУЧНИЦА ШУКО+KS+КАПАК 2P+E 16A 250V~ 2M

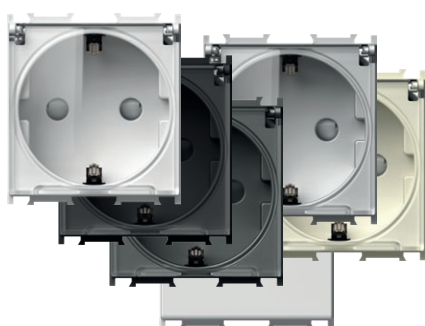

- VM11PT
- VM11BT
- VM11AT
- VM11ST
- VM11IT
- VM11PP

- 2P+E шуко+капак
- 16A 250V~, тип VM11
- во согласност со IEC 60884-1, CEE7
- прицврстување на проводниците со завртки 1.5-2.5mm²
- вградена заштита од допир на контактите



SOCKET SCHUKO+KS+COVER
2P+E 16A 250V~ 2M

- 2P+E schuko+cover
- 16A 250V~, type VM11
- in accordance with IEC 60884-1, CEE7
- screw contacts 1.5-2.5 mm²
- shuttered live contacts

ПРИКЛУЧНИЦА EURO+KS 2P 10A 250V~ 1M

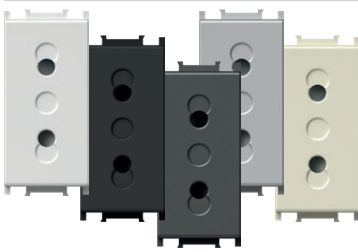

- VM20PW
- VM20SB
- VM20AT
- VM20ES
- VM20IW

- 2P евро
- 10A 250V~, тип VM20
- во согласност со IEC 60884-1, CEE7
- прицврстување на проводниците со завртки 1.5-2.5mm²
- вградена заштита од допир на контактите



SOCKET EURO+KS 2P 10A 250V~ 1M

- 2P Euro
- 10A 250V~, type VM20
- in accordance with IEC 60884-1, CEE7
- screw contacts 1.5-2.5 mm²
- shuttered live contacts

ПРИКЛУЧНИЦА ФРАНЦУСКА+KS 2P+E 16A 250V~ 2M

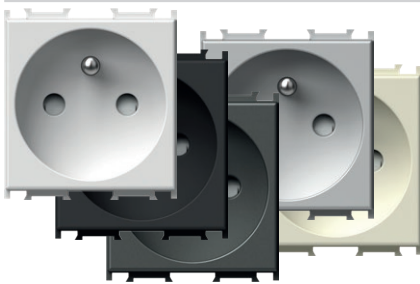

- VM40PW
- VM40SB
- VM40AT
- VM40ES
- VM40IW

- 2P+E француска
- 16A 250V~, тип VM40
- во согласност со IEC 60884-1, NF C 61-314, CEE7
- прицврстување на проводниците со завртки 1.5-2.5mm²
- вградена заштита од допир на контактите



SOCKET FRENCH+KS 2P+E 16A 250V~ 2M

- 2P+E French
- 16A 250V~, type VM40
- in accordance with IEC 60884-1, NF C 61-314, CEE7
- screw contacts 1.5-2.5 mm²
- shuttered live contacts

ПРИКЛУЧНИЦА ФРАНЦУСКА+KS 2P+E 16A 250V~ 2M

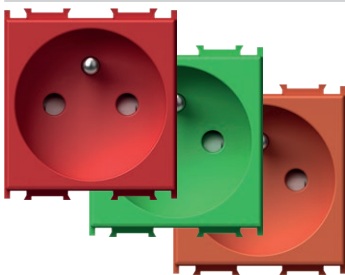

- VM40RD
- VM40GR
- VM40OR

- 2P+E француска
- 16A 250V~, тип VM40
- во согласност со IEC 60884-1, NF C 61-314, CEE7
- прицврстување на проводниците со завртки 1.5-2.5mm²
- вградена заштита од допир на контактите



SOCKET FRENCH+KS 2P+E 16A 250V~ 2M

- 2P+E French
- 16A 250V~, type VM40
- in accordance with IEC 60884-1, NF C 61-314, CEE7
- screw contacts 1.5-2.5 mm²
- shuttered live contacts

ПРИКЛУЧНИЦА ФРАНЦУСКА+KS+КАПАК 2P+E 16A 250V~ 2M



- VM41PT
- VM41BT
- VM41AT
- VM41ST
- VM41IT

- 2P+E француска+капак
- 16A 250V~, тип VM41
- во согласност со IEC 60884-1, NF C 61-314, CEE7
- прицврстување на проводниците со завртки 1.5-2.5mm²
- вградена заштита од допир на контактите



SOCKET FRENCH+KS+COVER

- 2P+E 16A 250V~ 2M
- 2P+E French+cover
- 16A 250V~, type VM41
- in accordance with IEC 60884-1, NF C 61-314, CEE7
- screw contacts 1.5-2.5 mm²
- shuttered live contacts

ПРИКЛУЧНИЦА ИТАЛИЈАНСКА P17/11+KS 2P+E 16A 250V~ 1M

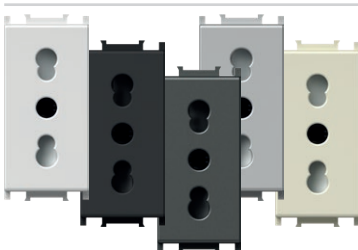

- VM30PW
- VM30SB
- VM30AT
- VM30ES
- VM30IW

- 2P+E италијанска P17/11
- 16A 250V~, тип VM30
- во согласност со IEC 60884-1, CEI 23-50
- прицврстување на проводниците со завртки 1.5-2.5mm²
- вградена заштита од допир на контактите



SOCKET ITALIAN P17/11+KS 2P+E 16A 250V~ 1M

- 2P+E Italian P17/11
- 16A 250V~, type VM30
- in accordance with IEC 60884-1, CEI 23-50
- screw contacts 1.5-2.5 mm²
- shuttered live contacts

ПРИКЛУЧНИЦА ШУКО/ИТА P17/11+KS 2P+E 16A 250V~ 2M

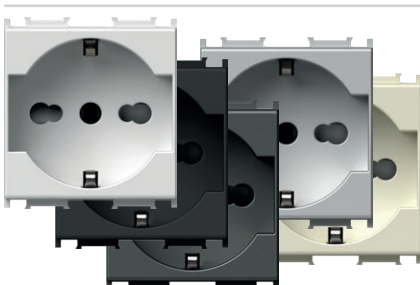

- VM31PW
- VM31SB
- VM31AT
- VM31ES
- VM31IW

- 2P+E шуко/италијанска P17/11
- 16A 250V~, тип VM31
- во согласност со IEC 60884-1, CEI 23-50
- прицврстување на проводниците со завртки 1.5-2.5mm²
- вградена заштита од допир на контактите

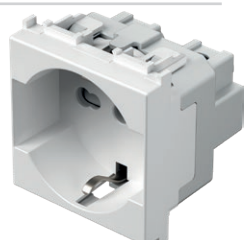

SOCKET SCHUKO/ITA P17/11+KS

- 2P+E 16A 250V~ 2M
- 2P+E schuko/Italian P17/11
- 16A 250V~, type VM31
- in accordance with IEC 60884-1, CEI 23-50
- screw contacts 1.5-2.5 mm²
- shuttered live contacts

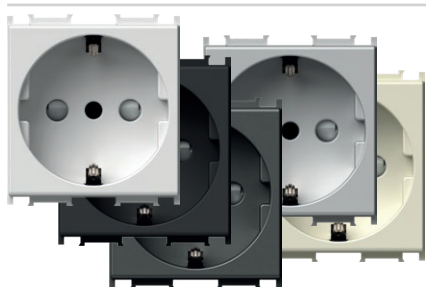

- VM32PW
- VM32SB
- VM32AT
- VM32ES
- VM32IW

ПРИКЛУЧНИЦА ШУКО/ИТА P30+KS 2P+E 16A 250V~ 2M

- 2P+E шуко/италијанска P30
- 16A 250V~, тип VM32
- во согласност со IEC 60884-1, CEI 23-50
- прицврстување на проводниците со завртки 1.5-2.5mm²
- вградена заштита од допир на контактите



**SOCKET SCHUKO/ITA P30+KS
2P+E 16A 250V~ 2M**

- 2P+E schuko/italian P30
- 16A 250V~, type VM32
- in accordance with IEC 60884-1, CEI 23-50
- screw contacts 1.5-2.5 mm²
- shuttered live contacts

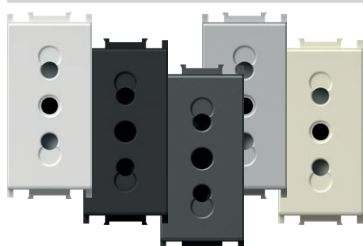

- VM33PW
- VM33SB
- VM33AT
- VM33ES
- VM33IW

ПРИКЛУЧНИЦА ИТАЛИЈАНСКА P11+KS 2P+E 10A 250V~ 1M

- 2P+E италијанска P11
- 10A 250V~, тип VM33
- во согласност со IEC 60884-1, CEI 23-50
- прицврстување на проводниците со завртки 1.5-2.5mm²
- вградена заштита од допир на контактите



SOCKET ITALIAN P11+KS 2P+E 10A 250V~ 1M

- 2P+E Italian P11
- 10A 250V~, type VM33
- in accordance with IEC 60884-1, CEI 23-50
- screw contacts 1.5-2.5 mm²
- shuttered live contacts



- VM21PW
- VM21SB
- VM21AT
- VM21ES
- VM21IW

ПРИКЛУЧНИЦА EURO/АМЕРИКАНСКА+KS 2P 16A 250V~ 1M

- 2P euro/американска
- 16A 250V~, тип VM21
- прицврстување на проводниците со завртки 1.5-2.5mm²
- вградена заштита од допир на контактите
- само за државите надвор од EY



SOCKET EURO/AMERICAN+KS 2P 16A 250V~ 1M

- 2P Euro/American
- 16A 250V~, type VM21
- screw contacts 1.5-2.5 mm²
- shuttered live contacts
- only for countries not members of EU

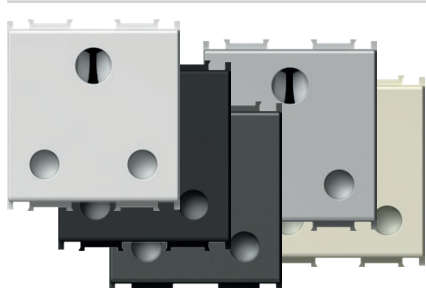

- VM51PW
- VM51SB
- VM51AT
- VM51ES
- VM51IW

ПРИКЛУЧНИЦА БРИТАНСКА BS 546+KS 2P+E 15A 250V~ 2M

- 2P+E британски стандард BS 546
- 15A 250V~, тип VM51
- во согласност со BS 546
- прицврстување на проводниците со завртки 1.5-2.5 mm²
- вградена заштита од допир на контактите



SOCKET BRITISH BS 546+KS 2P+E 15A 250V~ 2M

- 2P+E British BS 546
- 15A 250V~, type VM51
- in accordance with BS 546
- screw contacts 1.5-4 mm²
- shuttered live contacts

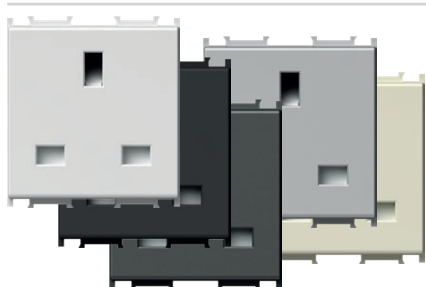

- VM52PW
- VM52SB
- VM52AT
- VM52ES
- VM52IW

ПРИКЛУЧНИЦА БРИТАНСКА BS 1363-2+KS 2P+E 13A 250V~ 2M

- 2P+E британски стандард BS 1363-2
- 13A/250V~, тип VM52
- во согласност со BS 1363-2
- прицврстување на проводниците со завртки 1.5-2.5 mm²
- вградена заштита од допир на контактите

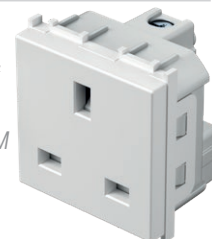

SOCKET BRITISH BS 1363-2+KS 2P+E 13A 250V~ 2M

- 2P+E British BS 1363-2
- 13A 250V~, type VM52
- in accordance with BS 1363-2
- screw contacts 1.5-4 mm²
- shuttered live contacts



VM80

ПРЕНАПОНСКА ЗАШТИТА MPE MINI 275V/50Hz

- паралелно поврзување со првата приклучница во серијата
- степен на заштита III
- U_c=275Vac, U_{oc}/I_{sc}=6kV/3kA, U_p<800V
- во согласност со IEC 61643-1
- проводници 1.5mm², IP20
- звучен сигнал во случај на дефект

SURGE PROTECTOR MPE MINI 275V/50Hz

- parallel connection with the first socket in the row
- protection class III
- U_c=275Vac, U_{oc}/I_{sc}=6kV/3kA, U_p<800V
- in accordance with IEC 61643-1
- wires 1.5mm², IP20
- sound signal at breakdown

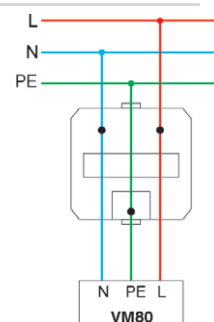

УСОГЛАСЕНОСТ НА ПРИКЛУЧНИЦИТЕ И ПРИКЛУЧОЦИТЕ
 SOCKETS AND PLUGS MATCHING

ПРИКЛУЧНИЦА / SOCKET	VM10 VM11	VM20	VM30	VM33	VM31	VM32	VM40 VM41	VM21
СТИЛ НА ПРИКЛУЧКОТ / PLUG STYLE								
германски / German	•				•	•		
француски / French	•				•	•	•	
италијански / Italian S11			•	•	•	•		
италијански / Italian S17			•	•	•			
euro	•	•	•		•	•	•	•

УСОГЛАСЕНОСТ НА ПРИКЛУЧНИЦИТЕ И ПРИКЛУЧОЦИТЕ
 SOCKETS AND PLUGS MATCHING

ПРИКЛУЧНИЦА / SOCKET	VM21	VM51	VM52
СТИЛ НА ПРИКЛУЧКОТ / PLUG STYLE			
американски / American	•		
британски / British BS 546		•	
британски / British BS 1363-2			•

1M = 22,5 x 45
 2M = 45 x 45

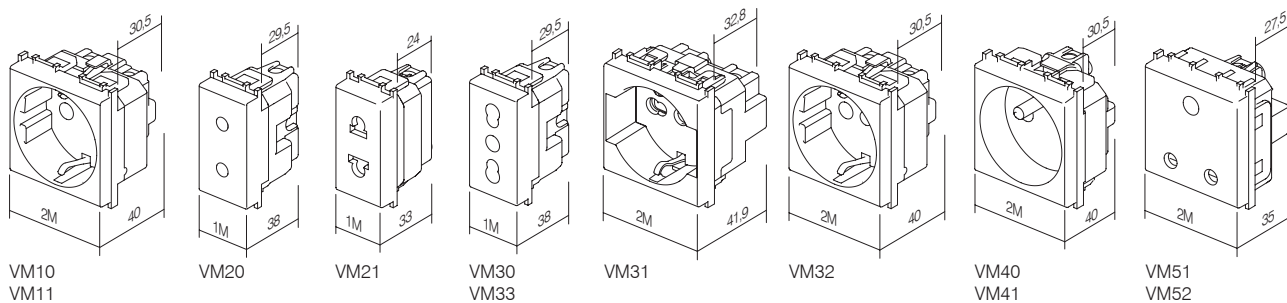



KM10

PW

тип <i>type</i>	назив <i>description</i>	технички податоци <i>technical data</i>	големина <i>size</i>	боја <i>colour</i>
KM10	ПРИКЛУЧНИЦА TV ОСНОВНА <i>SOCKET TV BASIC</i>	0dB	1M	<input type="checkbox"/> PW бела-сјай <i>polar white</i>
KM11	ПРИКЛУЧНИЦА TV КРАЈНА <i>SOCKET TV END-LINE</i>	1dB	1M	<input checked="" type="checkbox"/> SB црна-мат <i>soft touch black</i>
KM12	ПРИКЛУЧНИЦА TV ПРЕОДНА <i>SOCKET TV TROUGHPASS</i>	10dB	1M	<input checked="" type="checkbox"/> AT антрацит <i>anthracite</i>
⋮	⋮	⋮	⋮	<input type="checkbox"/> ES сребрена-мат <i>elox silver</i>
⋮	⋮	⋮	⋮	<input type="checkbox"/> IW крем-сјай <i>ivory white</i>

ПРИКЛУЧНИЦА TV ОСНОВНА 0dB 1M



- KM10PW
- KM10SB
- KM10AT
- KM10ES
- KM10IW

- TV основна
- редуција 0dB
- заден конектор – F стандард
SOCKET TV BASIC 0dB 1M
- TV basic
- reduction 0dB
- back connector – F standard



ПРИКЛУЧНИЦА TV ОСНОВНА 0dB 2M

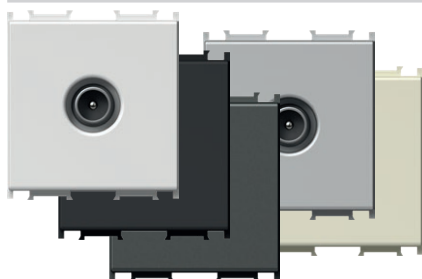

- KM20PW
- KM20SB
- KM20AT
- KM20ES
- KM20IW

- TV основна
- редуција 0dB
- заден конектор – F стандард
SOCKET TV BASIC 0dB 2M
- TV basic
- reduction 0dB
- back connector – F standard



ПРИКЛУЧНИЦА TV КРАЈНА 1dB 1M



- KM11PW
- KM11SB
- KM11AT
- KM11ES
- KM11IW

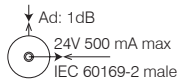

- TV крајна
- фреквентен појас 5÷2400 MHz
- редуција < 1 dB
- во согласност со EN 50083-1
- приклучување со завртки
SOCKET TV END-LINE 1dB 1M
- TV end-line
- frequency range 5÷2400 MHz
- reduction < 1 dB
- in accordance with EN 50083-1
- screw contacts



ПРИКЛУЧНИЦА TV ПРЕОДНА 10dB 1M

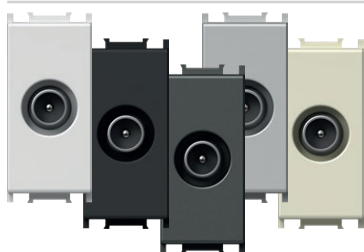

- KM12PW
- KM12SB
- KM12AT
- KM12ES
- KM12IW

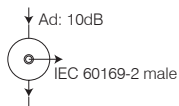

- TV преодна
- фреквентен појас 5÷2400 MHz
- редуција < 10 dB
- во согласност со EN 50083-1
- приклучување со завртки
SOCKET TV TROUGHPASS 10dB 1M
- TV troughpass
- frequency range 5÷2400 MHz
- reduction < 10 dB
- in accordance with EN 50083-1
- screw contacts



ПРИКЛУЧНИЦА SAT ОСНОВНА 0dB 1M



- KM15PW
- KM15SB
- KM15AT
- KM15ES
- KM15IW

- SAT основна
- редуција 0dB
- заден конектор – F стандард
- SOCKET SAT BASIC 0dB 1M*
- SAT basic
- reduction 0dB
- back connector – F standard



ПРИКЛУЧНИЦА SAT ОСНОВНА 0dB 2M

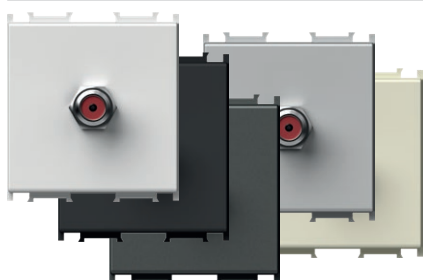

- KM24PW
- KM24SB
- KM24AT
- KM24ES
- KM24IW

- SAT основна
- редуција 0dB
- заден конектор – F стандард
- SOCKET SAT BASIC 0dB 2M*
- SAT basic
- reduction 0dB
- back connector – F standard



ПРИКЛУЧНИЦА SAT КРАЈНА 1dB 1M

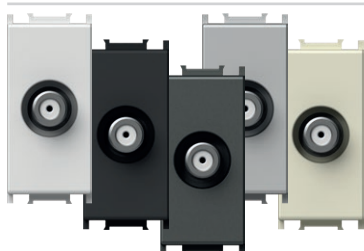

- KM16PW
- KM16SB
- KM16AT
- KM16ES
- KM16IW

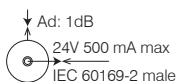

- SAT крајна
- фреквентен појас 5÷2400 MHz
- редуција < 1dB
- во согласност со EN 50083-1
- приклучување со завртки
- SOCKET SAT END-LINE 1dB 1M*
- SAT end-line
- frequency range 5÷2400 MHz
- reduction < 1dB
- in accordance with EN 50083-1
- screw contacts



ПРИКЛУЧНИЦА R ОСНОВНА 0dB 1M



- KM19PW
- KM19SB
- KM19AT
- KM19ES
- KM19IW

- R основна
- редуција 0dB
- заден конектор – F стандард
- SOCKET R BASIC 0dB 1M*
- R basic
- reduction 0dB
- back connector – F standard



ПРИКЛУЧНИЦА R ОСНОВНА 0dB 2M

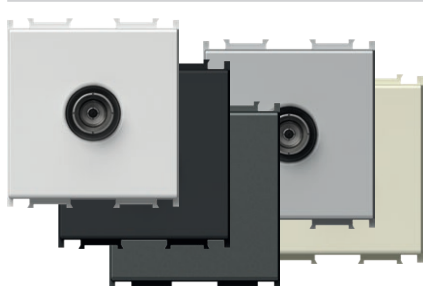

- KM29PW
- KM29SB
- KM29AT
- KM29ES
- KM29IW

- R основна
- редуција 0dB
- заден конектор – F стандард
- SOCKET R BASIC 0dB 2M*
- R basic
- reduction 0dB
- back connector – F standard



ПРИКЛУЧНИЦА SAT-TV КРАЈНА 1dB 2M

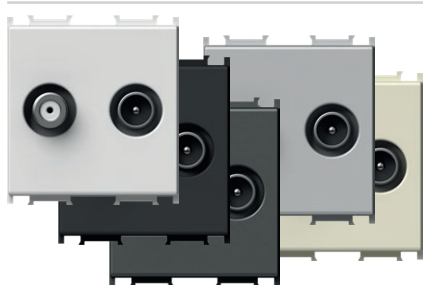

- KM25PW
- KM25SB
- KM25AT
- KM25ES
- KM25IW

- SAT-TV крајна
- фреквентен појас 5÷2400 MHz
- редуција < 1dB
- во согласност со EN 50083-1
- приклучување со завртки
- SOCKET SAT-TV END-LINE 1dB 2M*
- SAT-TV end-line
- frequency range 5÷2400 MHz
- reduction < 1dB
- in accordance with EN 50083-1
- screw contacts

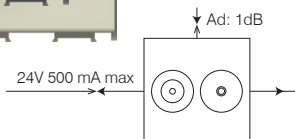

ОСНОВНИ ШЕМИ НА ПОВРЗУВАЊЕ
BASIC CONNECTION SAMPLES

самостојно поврзување
stand alone connection

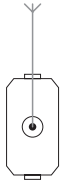

KM10
KM20
KM11
KM15
KM24
KM16
KM19
KM29
KM25

поврзување звезда
star connection

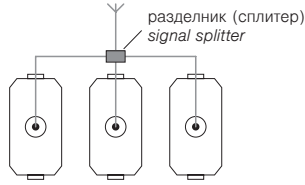

KM10
KM20
KM11
KM15
KM24
KM16
KM19
KM29
KM25

преодно поврзување
throughpass connection

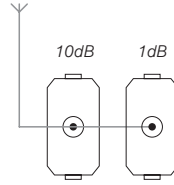

KM12 KM11



- KM22PW
- KM22SB
- KM22AT
- KM22ES
- KM22IW

ПРИКЛУЧНИЦА АУДИО 2xRCA 1M

- аудио 2x RCA
- поврзување на каблите од задната страна со залемување

SOCKET AUDIO 2xRCA 1M

- audio 2x RCA
- soldering connection of cable at the back side



- KM23PW
- KM23SB
- KM23AT
- KM23ES
- KM23IW

ПРИКЛУЧНИЦА ЗА АУДИО ЗВУЧНИК 1M

- аудио 2x Ø4mm
- за приклучување на звучниот кабел, приклучок Ø4mm или виљушката кабел палуча
- поврзување на каблите од задната страна со залемување

SOCKET AUDIO LOUDSPEAKERS 1M

- audio 2x Ø4mm
- to accommodate speaker wire, banana plug Ø4mm or spades
- soldering connection of cable at the back side



- KM26PW
- KM26SB
- KM26AT
- KM26ES
- KM26IW

ПРИКЛУЧНИЦА ЗА АУДИО ЗВУЧНИК 2M

- аудио 2x Ø4mm
- за приклучување на звучниот кабел, приклучок Ø4mm или виљушката кабел палуча
- поврзување на каблите од задната страна со залемување

SOCKET AUDIO LOUDSPEAKERS 2M

- audio 2x Ø4mm
- to accommodate speaker wire, banana plug Ø4mm or spades
- soldering connection of cable at the back side



1M = 22,5 x 45
2M = 45 x 45

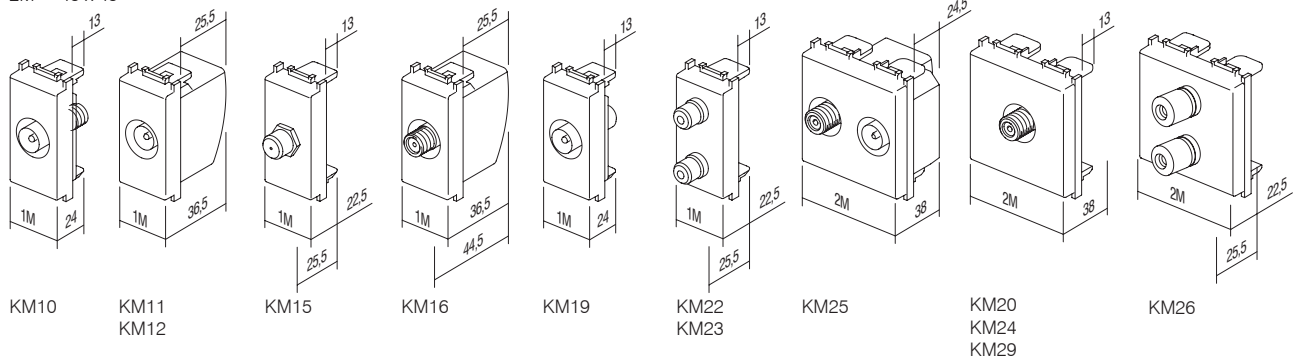

KM10

KM11
KM12

KM15

KM16

KM19

KM22
KM23

KM25

KM20
KM24
KM29

KM26

ПРИКЛУЧНИЦА TEL LT RJ11 6/4 1M



- KM30PW
- KM30SB
- KM30AT
- KM30ES
- KM30IW

- TEL LT завртка
- RJ11 6/4
- во согласност со IEC 60603-7
- прицврстување на проводниците со завртки

SOCKET TEL LT RJ11 6/4 1M

- TEL LT screw
- RJ11 6/4
- in accordance with IEC 60603-7
- screw contacts



ПРИКЛУЧНИЦА TEL BT SEC 6/6 1M

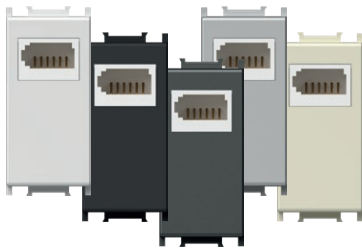

- KM31PW
- KM31SB
- KM31AT
- KM31ES
- KM31IW

- TEL BT британски стандард
- SEC секундарна 6/6
- BS 6312
- прицврстување на проводниците со завртки

SOCKET TEL BT SEC 6/6 1M

- TEL BT British standard
- SEC secondary 6/6
- in accordance with BS 6312
- screw contacts



ПРИКЛУЧНИЦА TEL KS RJ11 6/4 1M

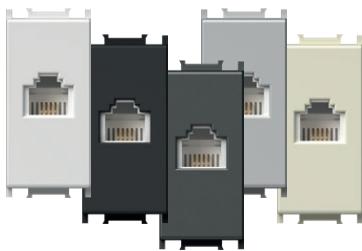

- KM36PW
- KM36SB
- KM36AT
- KM36ES
- KM36IW

- KS keystone стандард за прицврстување
- RJ11 6/4
- во согласност со IEC 60603-7

SOCKET TEL KS RJ11 6/4 1M

- KS keystone fixing standard
- RJ11 6/4
- in accordance with IEC 60603-7

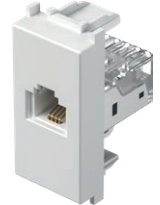

ПРИКЛУЧНИЦА CAT5e KS RJ45 8/8 1M

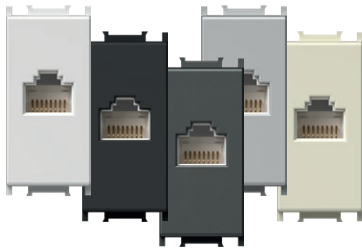

- KM37PW
- KM37SB
- KM37AT
- KM37ES
- KM37IW

- KS keystone стандард за прицврстување
- CAT5e, RJ45 8/8
- во согласност со IEC 60603-7

SOCKET CAT5e KS RJ45 8/8 1M

- KS keystone fixing standard
- CAT5e, RJ45 8/8
- in accordance with IEC 60603-7

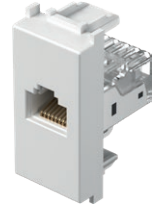

АДАПТЕР KS 1M

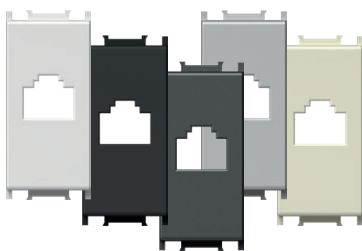

- KM35PW
- KM35SB
- KM35AT
- KM35ES
- KM35IW

- KS keystone стандард за прицврстување
- AMP, Avaya, Brandrex, FMT, Mfico, Tyco, ...
- модулот за комуникација не е вграден

ADAPTER KS 1M

- KS keystone fixing standard
- AMP, Avaya, Brandrex, FMT, Mfico, Tyco, ...
- communication module not included



АДАПТЕР KS СО ЗАШТИНИК ОД ПРАШИНА 1M



- KM38PW
- KM38SB
- KM38AT
- KM38ES
- KM38IW

- KS keystone стандард за прицврстување со капак против прашина
- AMP, Avaya, Brandrex, FMT, Mfico, Tyco, ...
- модулот за комуникација не е вграден

ADAPTER KS WITH DUST PROTECTION 1M

- KS keystone fixing standard with dust protection
- AMP, Avaya, Brandrex, FMT, Mfico, Tyco, ...
- communication module not included



ПРИКЛУЧНИЦА CAT6 SCH KS RJ45 8/8 1M

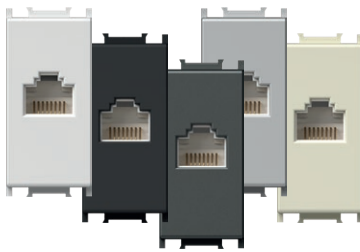

- KM39PW
- KM39SB
- KM39AT
- KM39ES
- KM39IW

- KS keystone стандард за прицврстување
- CAT6 UTP поврзување без алати, RJ45 8/8
- во согласност со ISO/IEC 11801

SOCKET CAT6 SCH KS RJ45 8/8 1M

- KS keystone fixing standard
- CAT6 UTP toolless, RJ45 8/8
- in accordance with ISO/IEC 11801

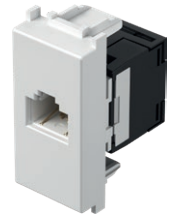

АДАПТЕР KS УНИВЕРЗАЛЕН 1M

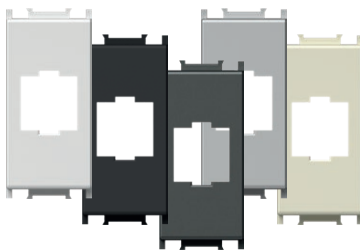

- KM50PW
- KM50SB
- KM50AT
- KM50ES
- KM50IW

- KS keystone стандард за прицврстување
- погоден за HDMI, USB
- модулот за комуникација не е вграден

ADAPTER KS UNIVERSAL 1M

- KS keystone fixing standard
- suitable for HDMI, USB
- communication module not included

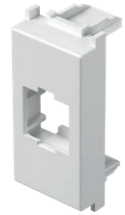

АДАПТЕР PD 1M

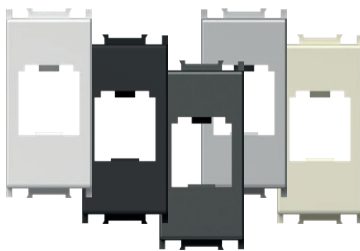

- KM40PW
- KM40SB
- KM40AT
- KM40ES
- KM40IW

- PD Panduit Mini-COM стандард за прицврстување
- модулот за комуникација не е вграден

ADAPTER PD 1M

- PD Panduit Mini-COM fixing standard
- communication module not included



АДАПТЕР PD СО ЗАШТИТА ОД ПРАШИНА 1M



- KM43PW
- KM43SB
- KM43AT
- KM43ES
- KM43IW

- PD Panduit Mini-COM стандард за прицврстување со капак против прашина
- модулот за комуникација не е вграден

ADAPTER PD WITH DUST PROTECTION 1M

- PD Panduit Mini-COM fixing standard with dust protection
- communication module not included



АДАПТЕР R&M 1M

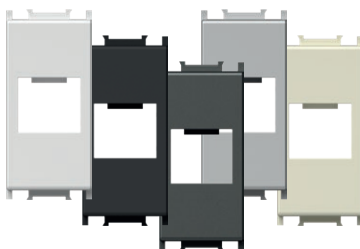

- KM46PW
- KM46SB
- KM46AT
- KM46ES
- KM46IW

- R&M стандард за прицврстување
- модулот за комуникација не е вграден

ADAPTER R&M 1M

- R&M fixing standard
- communication module not included



АДАПТЕР R&M CAT6A 1M

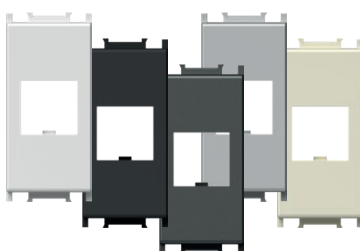

- KM52PW
- KM52SB
- KM52AT
- KM52ES
- KM52IW

- R&M прицврстување за CAT6A
- модулот за комуникација не е вграден

ADAPTER R&M CAT6A 1M

- R&M fixing for CAT6A
- communication module not included





- KM47PW
- KM47SB
- KM47AT
- KM47ES
- KM47IW

АДАПТЕР R&M СО ЗАШТИТА ОД ПРАШИНА 1М

- R&M стандард за прицврстување со капак против прашина
- модулот за комуникација не е вграден

ADAPTER R&M WITH DUST PROTECTION 1M

- R&M fixing standard with dust protection
- communication module not included



- KM53PW
- KM53SB
- KM53AT
- KM53ES
- KM53IW

АДАПТЕР R&M CAT6A СО ЗАШТИТА ОД ПРАВ 1М

- R&M прицврстување за CAT6A со капак против прашина
- модулот за комуникација не е вграден

ADAPTER R&M CAT6A WITH DUST PROTECTION 1M

- R&M fixing for CAT6A with dust protection
- communication module not included



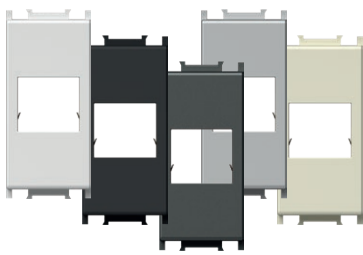

- KM45PW
- KM45SB
- KM45AT
- KM45ES
- KM45IW

АДАПТЕР LK 1M

- LK LeoniKerpen eLine / BKS NewLine стандард за прицврстување
- модулот за комуникација не е вграден

ADAPTER LK 1M

- LK LeoniKerpen eLine / BKS NewLine fixing standard
- communication module not included

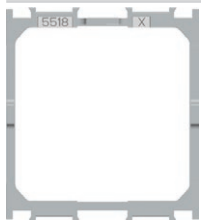
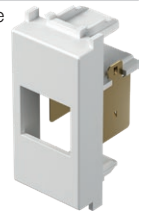

KA26

АДАПТЕР NEXANS/SCHRACK 2M

- адаптер за прицврстување на модулите Nexans LANmark in Schrack со големина 45x45mm
- погоден за Nexans тип N423.540N
- погоден за Schrack тип HSEMD02W2F
- модулот за комуникација не е вграден

ADAPTER NEXANS/SCHRACK 2M

- fixing adapter for Nexans LANmark and Schrack module 45x45mm
- suitable for Nexans type N423.540N
- suitable for Schrack type HSEMD02W2F
- communication module not included

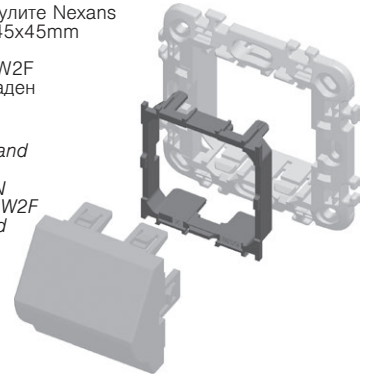

- KM48PW
- KM48SB
- KM48AT
- KM48ES
- KM48IW

АДАПТЕР AT&T SYSTIMAX СО ЗАШТИТА ОД ПРАШИНА 1M

- AT&T Systimax стандард за прицврстување со капак против прашина
- модулот за комуникација не е вграден

ADAPTER AT&T SYSTIMAX WITH DUST PROTECTION 1M

- AT&T Systimax fixing standard with dust protection
- communication module not included



- KM51PW
- KM51SB
- KM51AT
- KM51ES
- KM51IW

ПРИКЛУЧНИЦА USB ТИП А 1M

- USB 2.0 приклучница тип А
- завртка прицврстување, растер 5 mm, 1,5 mm², 1x2P + 1x3P
- ожичување:
 ПИН 1 – VCC (+5V, црвена жица)
 ПИН 2 – сигнал - (бела жица)
 ПИН 3 – сигнал + (зелена жица)
 ПИН 4 – GND - маса (црна жица)
 S – исклучување
- во согласност со Директивата 2011/95/EU (RoHS2)

SOCKET USB TYPE A 1M

- USB 2.0 socket type A
- screw contacts, raster 5 mm, 1,5 mm², 1x2P + 1x3P
- wiring:
 PIN 1 – VCC (+5V, red wire)
 PIN 2 – Data - (white wire)
 PIN 3 – Data + (green wire)
 PIN 4 – GND - ground (black wire)
 S – shield
- in accordance with directive 2011/95/EU (RoHS2)



1M = 22,5 x 45
2M = 45 x 45

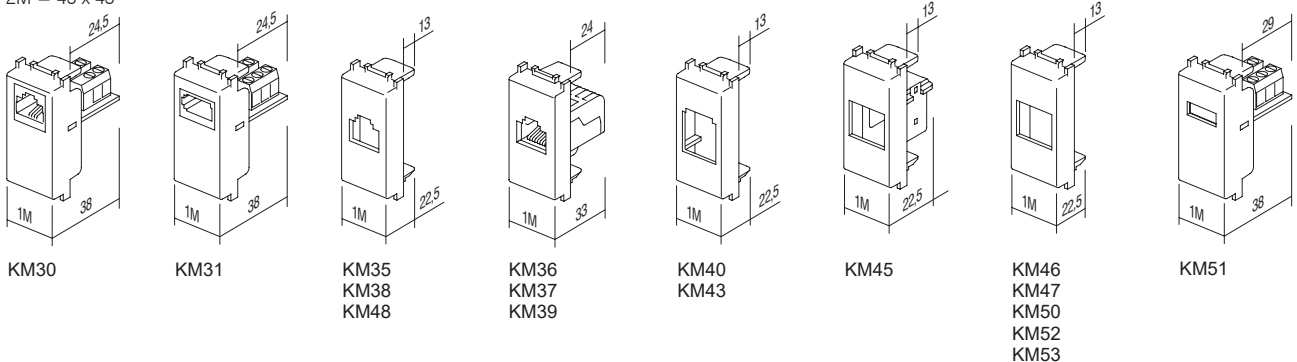



KA10

тип <i>type</i>	назив <i>description</i>	технички податоци <i>technical data</i>
KA10	КОНЕКТОР KS CAT3 <i>CONNECTOR KS CAT3</i>	RJ11 6/4
KA11	КОНЕКТОР KS CAT5e <i>CONNECTOR KS CAT5e</i>	RJ45 8/8
KA12	КОНЕКТОР KS CAT5eS <i>CONNECTOR KS CAT5eS</i>	RJ45 8/8
⋮	⋮	⋮
⋮	⋮	⋮

КОНЕКТОР KS CAT3 RJ11 6/4



KA10

- KS keystone стандард за прицврстување
 - CAT3, RJ11 6/4
 - во согласност со IEC 60603-7
- CONNECTOR KS CAT3 RJ11 6/4*
- KS keystone fixing standard
 - CAT3, RJ11 6/4
 - in accordance with IEC 60603-7

КОНЕКТОР KS CAT5e RJ45 8/8



KA11

- KS keystone стандард за прицврстување
 - CAT5e, RJ45 8/8
 - во согласност со IEC 60603-7
- CONNECTOR KS CAT5e RJ45 8/8*
- KS keystone fixing standard
 - CAT5e, RJ45 8/8
 - in accordance with IEC 60603-7

КОНЕКТОР KS CAT5eS RJ45 8/8



KA12

- KS keystone стандард за прицврстување
 - CAT5eS, RJ45 8/8
 - во согласност со IEC 60603-7
- CONNECTOR KS CAT5eS RJ45 8/8*
- KS keystone fixing standard
 - CAT5eS, RJ45 8/8
 - in accordance with IEC 60603-7

КОНЕКТОР KS CAT6 SCH RJ45 8/8



KA15

- KS keystone стандард за прицврстување
 - CAT6 UTP поврзување без алати, RJ45 8/8
 - во согласност со ISO/IEC 11801
- CONNECTOR KS CAT6 SCH RJ45 8/8*
- KS keystone fixing standard
 - CAT6 UTP toolless, RJ45 8/8
 - in accordance with ISO/IEC 11801

КОНЕКТОР KS CAT6S SCH RJ45 8/8



KA16

- KS keystone стандард за прицврстување
 - CAT6S STP поврзување без алати, RJ45 8/8
 - во согласност со ISO/IEC 11801
- CONNECTOR KS CAT6S SCH RJ45 8/8*
- KS keystone fixing standard
 - CAT6S STP toolless, RJ45 8/8
 - in accordance with ISO/IEC 11801

КОНЕКТОР KS CAT6a SCH RJ45 8/8



KA17

- KS keystone стандард за прицврстување
 - CAT6a STP поврзување без алати, RJ45 8/8
 - во согласност со ISO/IEC 11801
- CONNECTOR KS CAT6a SCH RJ45 8/8*
- KS keystone fixing standard
 - CAT6a STP toolless, RJ45 8/8
 - in accordance with ISO/IEC 11801



KA18

КОНЕКТОР SLIM KS CAT6S SCH RJ45 8/8

- KS keystone стандард за прицврстување
- slim верзија
- CAT6S STP поврзување без алати, RJ45 8/8
- во согласност со ISO/IEC 11801
- погоден и за двојниот адаптер KE46

CONNECTOR SLIM KS CAT6S SCH RJ45 8/8

- KS keystone fixing standard
- slim style
- CAT6S STP toolless, RJ45 8/8
- in accordance with ISO/IEC 11801
- suitable also for KE46 double adapter



KA27

КОНЕКТОР KS HDMI

- KS keystone стандард за прицврстување
- само во комбинација со адаптерот KM50
- HDMI/HDMI

CONNECTOR KS HDMI

- KS keystone fixing standard
- only in combination with adapter KM50
- HDMI/HDMI



KA28

КАБЕЛ KS HDMI

- KS keystone стандард за прицврстување
- само во комбинација со адаптерот KM50
- HDMI/HDMI

CABLE KS HDMI

- KS keystone fixing standard
- only in combination with adapter KM50
- HDMI/HDMI



тип type	назив description	технички податоци technical data	големина size	боја colour
EM10	ПРЕКИНУВАЧ ПОТЕНЦИОМЕТАР РОТАЦИОНЕН <i>DIMMER ROTATIVE</i>	R 300W	1M	□ PW бела-сјај <i>polar white</i>
EM12	ПРЕКИНУВАЧ ПОТЕНЦИОМЕТАР НАИЗМЕНИЧЕН <i>DIMMER ROTATIVE 2WAY</i>	RL 300W	1M	■ SB црна-мат <i>soft touch black</i>
EM23	ЗАТЕМНУВАЧ (ДИМЕР) ВГРАДЕН <i>DIMMER INBOX</i>	RC,RL 200VA	/	■ AT антрацит <i>anthracite</i>
...	□ ES сребрена-мат <i>elox silver</i>
				■ IW крем-сјај <i>ivory white</i>
				■ BL сина <i>blue</i>
				■ RD црвена <i>red</i>
				■ GR зелена <i>green</i>
				■ OR портокалова <i>orange</i>
				■ RG црвена/зелена <i>red/green</i>

ПРЕКИНУВАЧ ПОТЕНЦИОМЕТАР (ДИМЕР) R 300 W 1M - ПОТЕНЦИОМЕТАР



- EM10PW
- EM10SB
- EM10AT
- EM10ES
- EM10IW

- ротационен без прекинувач
- тип RTS34.43 RVP, оптоварување R, 40W - 300W
- напојување 230V[~] 50Hz
- поврзување со наизменичен прекинувач не е можно
- поврзување на повеќе прекинувачи потенциометри не е дозволено
- во согласност со EN 60669-1
- прицврстување на проводниците со завртки 1.5-2.5mm²
- LED индикација



DIMMER ROTATIVE R 300W 1M

- rotation control without switch
- type RTS34, 43 RVP, load R, 40W - 300W
- supply voltage 230V[~] 50Hz
- 2-way switch combination is not possible
- more dimmers combination is not allowed
- in accordance with EN 60669-1
- screw contacts 1.5-2.5mm²
- LED indication

ПРЕКИНУВАЧ ПОТЕНЦИОМЕТАР (ДИМЕР) РОТАЦИОНЕН/НАИЗМЕНИЧЕН RL 300 W 1M



- EM12PW
- EM12SB
- EM12AT
- EM12ES
- EM12IW

- ротационен со наизменичен прекинувач
- оптоварување RL, 40W - 300W ; напојување 230V[~] 50Hz
- можно поврзување со наизменичен прекинувач
- дозволена е монтажа на повеќе димери заедно во една дозна само под услов, ако нивното вкупно максимално оптоварување не ја надминува максималната моќ на еден прекинувач потенциометар
- во исто коло дозволена е употреба само на еден прекинувач потенциометар
- не е вграден осигурувач - мора да се поврзе со надворешен осигурувач
- во согласност со EN 60669-1
- контакти завртки - 1.5-2.5 mm²
- вградена LED индикација на степен на затемнување



DIMMER ROTATIVE/2WAY RL 300W 1M

- rotation control with 2-way switch
- load RL, 40W - 300W
- supply voltage 230V[~] 50Hz
- 2-way switch combination is possible
- installing several devices together in one box is only permitted if their total maximum load does not exceed the maximum power of a single dimmer
- one circuit allows the use of only one dimmer
- no built-in fuse - external fuse must be used
- in accordance with EN 60669-1
- screw contacts - 1.5-2.5mm²
- integrated LED indication of dimming level



- EM13PW
- EM13SB
- EM13AT
- EM13ES
- EM13IW

ПРЕКИНУВАЧ ПОТЕНЦИОМЕТАР (ДИМЕР) РОТАЦИОНЕН НАИЗМЕНИЧЕН LED 60 W 1M

- ротационен со наизменичен прекинувач
- оптоварувања: LED, 0 – 60 W (max. 6 LED светилки за димер)
GLS, 0 – 60 W
- напојување 230V~ 50Hz
- можно поврзување со наизменичен прекинувач
- дозволена е монтажа на повеќе димери заедно во една дозна само под услов, ако нивното вкупно максимално оптоварување не ја надминува максималната моќ на еден прекинувач потенциометар (димер)
- во исто коло дозволена е употреба само на еден прекинувач потенциометар (димер)
- не е вграден осигурувач - мора да се поврзе со надворешен осигурувач
- во согласност со IEC60669-2-1
- контакти завртки - 1.5-2.5 mm²

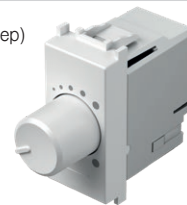

DIMMER ROTATIVE/2WAY LED 60W 1M

- rotation control with 2-way switch
- loads: LED, 0 – 60W (max. 6 dimmable LED lamps)
GLS, 0 – 60W
- supply voltage 230V~ 50Hz
- 2-way switch combination is possible
- installing several devices together in one box is only permitted if their total maximum load does not exceed the maximum power of a single dimmer
- one circuit allows the use of only one dimmer
- no built-in fuse – external fuse must be used
- in accordance with IEC60669-2-1
- screw contacts - 1.5-2.5mm²



- EM14PW
- EM14SB
- EM14AT
- EM14ES
- EM14IW

ПРЕКИНУВАЧ ПОТЕНЦИОМЕТАР (ДИМЕР) РОТАЦИОНЕН НАИЗМЕНИЧЕН LED 180 W 1M

- ротационен со наизменичен прекинувач
- оптоварувања:
LED, 0 – 180 W (max. 20 LED светилки за димер)
GLS, 0 – 180 W
- напојување 230V~ 50Hz
- можно поврзување со наизменичен прекинувач
- дозволена е монтажа на повеќе димери заедно во една дозна само под услов, ако нивното вкупно максимално оптоварување не ја надминува максималната моќ на еден прекинувач потенциометар
- во исто коло дозволена е употреба само на еден прекинувач потенциометар
- не е вграден осигурувач - мора да се поврзе со надворешен осигурувач
- во согласност со IEC60669-2-1
- контакти завртки - 1.5-2.5 mm²

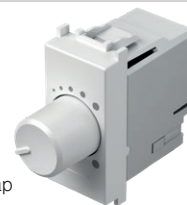

DIMMER ROTATIVE/2WAY LED 180W 1M

- rotation control with 2-way switch
- loads:
LED, 0 – 180W (max. 20 dimmable LED lamps)
GLS, 0 – 180W
- supply voltage 230V~ 50Hz
- 2-way switch combination is possible
- installing several devices together in one box is only permitted if their total maximum load does not exceed the maximum power of a single dimmer
- one circuit allows the use of only one dimmer
- no built-in fuse – external fuse must be used
- in accordance with IEC60669-2-1
- screw contacts - 1.5-2.5mm²



- EM15PW
- EM15SB
- EM15AT
- EM15ES
- EM15IW

ПРЕКИНУВАЧ ПОТЕНЦИОМЕТАР (ДИМЕР) R 250 W 1M - ПОТЕНЦИОМЕТАР

- ротационен без прекинувач
- тип RTS34.43 RVP, оптоварување R, 40W - 250W
- напојување 230V~ 50Hz
- поврзување со наизменичен прекинувач не е можно
- поврзување на повеќе прекинувачи потенциометри не е дозволено
- во согласност со EN 60669-1
- прицврстување на проводниците со завртки 1.5-2.5mm²
- LED индикација



DIMMER ROTATIVE R 250W 1M

- rotation control without switch
- type RTS34, 43 RVP, load R, 40W - 250W
- supply voltage 230V~ 50Hz
- 2-way switch combination is not possible
- more dimmers combination is not allowed
- in accordance with EN 60669-1
- screw contacts 1.5-2.5mm²
- LED indication



EM23

ЗАТЕМНУВАЧ (ДИМЕР) ВГРАДЕН R (250 W), (RC,RL 200VA)

- Вграден, за поврзување со тастерот
- Оптоварување RLC 15-250W или 15-200 VA
- Напојување 230 V \sim 50HZ
- Можно е поврзување на повеќе тастери
- Поврзување на повеќе затемнувачи (димери), не е дозволено
- Вградена функција за меморија
- Функција на меко вклучување/исклучување
- »leading edge«
- Во согласност со EN60669, EN60950, EN 61000, ETSI EN 300 220-1, ETSI EN 300 220-2
- Прицврстување на проводниците со завртки со пресек до 2,5mm²

DIMMER INBOX R (250 W), (RC, RL 200 VA)

- inbox, controlled by external push button
- load RLC 15-250W or 15-200 VA
- supply voltage 230V \sim 50HZ
- several push-buttons combinations are possible
- more dimmers combination is not allowed
- light intensity memory
- soft start/stop function
- »leading edge«
- in accordance with EN60669, EN60950, EN 61000, ETSI EN 300 220-1, ETSI EN 300 220-2
- screw contacts to wires 2,5 mm²



EM18

ВГРАДУВАЊЕ LED 250W СВЕТИЛКИ СО ПОТЕНЦИОМЕТАР

- за вградување, за поврзување со тастери
- leading или trailing edge
- напон 230V \sim 50Hz
- можно поврзување со повеќе тастери
- вградена мемориска функција
- функција за меко вклучување / исклучување
- приспособување на минимална светлина
- монтажа само на една направа во еден приклучок
- само за внатрешна употреба
- одговара на EN 60669-1 и EN 60669-2-1

DIMMER INBOX LED 250W

- inbox, controlled by external push button
- for leading or trailing edge
- supply voltage 230V \sim 50Hz
- several push-buttons combinations is possible
- light intensity memory
- soft start / stop function
- minimum intensity control
- only one dimmer per wall box
- only for indoor usage
- in accordance with EN 60669-1 and EN 60669-2-1



EM19

ВГРАДУВАЊЕ DC LED 96W СВЕТИЛКИ СО ПОТЕНЦИОМЕТАР

- за вградување, за поврзување со тастери
- поврзување со сите LED-диодии со постојан напон и некои LED-диодии со постојан напон на енергија, 9 – 48VDC, максимум 96W
- не е за употреба со индуктивни оптоварувања
- можно поврзување со повеќе тастери или повеќе потенциометри
- вградена мемориска функција
- функција за меко вклучување / исклучување
- монтажа само на една направа во еден приклучок
- само за внатрешна употреба

DIMMER INBOX DC LED 96W

- inbox, controlled by external push button
- for use with constant voltage LED drivers and some constant current LED drivers, 9-48V DC, max 96W (also for LED strips)
- not for use with inductive loads
- several push-buttons combinations and several dimmers is possible
- light intensity memory
- soft start / stop function
- only one dimmer per wall box
- only for indoor usage

EM10 (40÷300W)
EM15 (40÷300W)

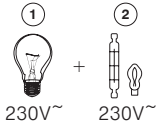

EM12 (40÷300W)

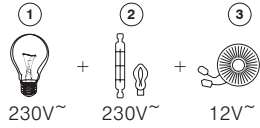

EM13 (0÷60W), EM14 (0÷180W),
EM23 (15÷250W, 15÷200VA),
EM18 (2÷250VA (3=10÷250VA), 2÷250W)

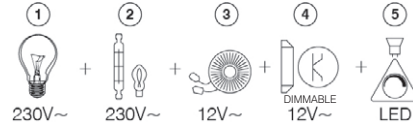

- 1 - инкадесцентна сијалица / incandescent lamp
- 2 - халогена сијалица / halogen lamp
- 3 - класичен трансформатор / classical transformer
- 4 - Затемнувачки електронски трансформатор / dimmable electronic transformer
- 5 - затемнувачка LED светилка / dimmable LED lamp

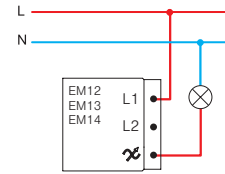
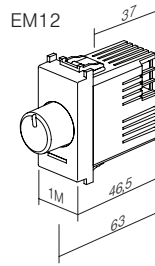
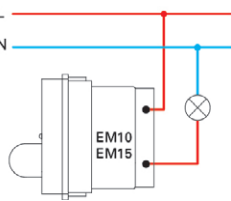
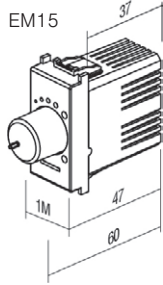
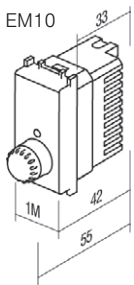

EM23

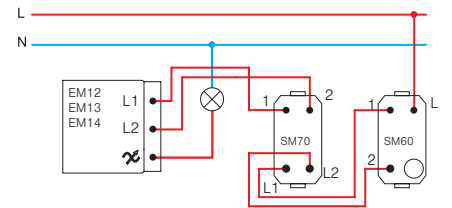
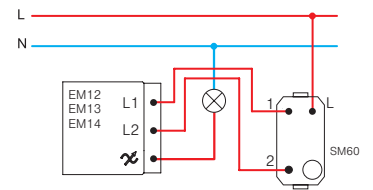
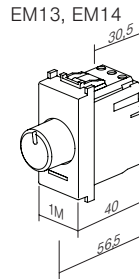
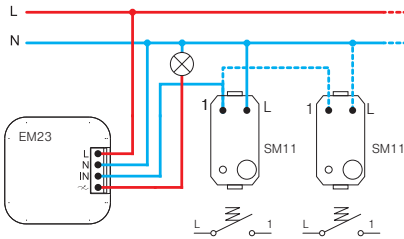
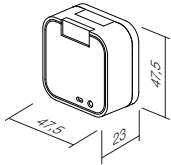

EM18

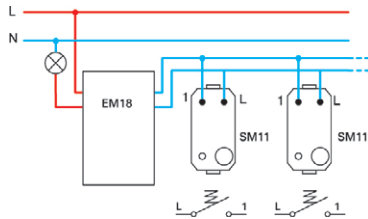
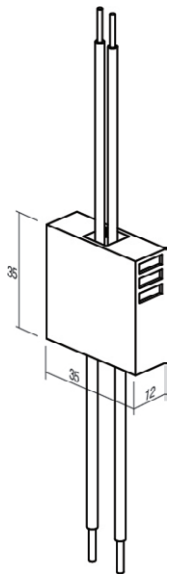

EM19

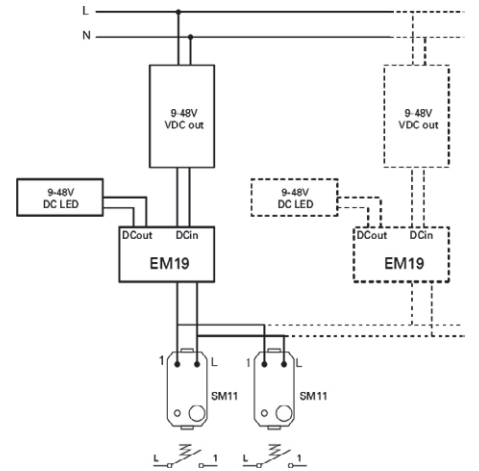
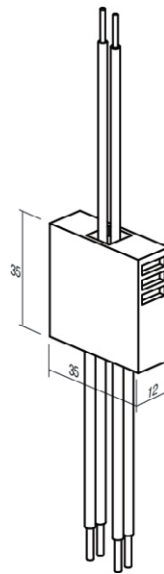

ВНИМАНИЕ!

Во случај на монтажа на повеќе прекинувачи потенциометри (димери) во иста дозна за секој дополнителен затемнувач се намалува максималната вкупна моќ за 10%.

ATTENTION!

If more dimmers are connected in one box reduce maximum common power for 10% for each dimmer.

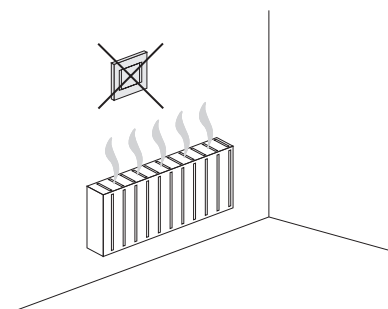

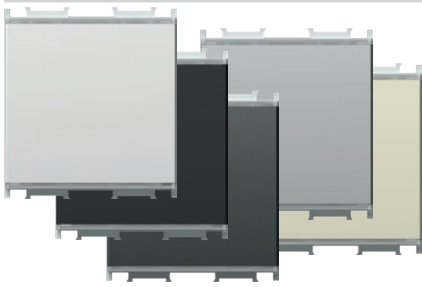

- EM25PW
- EM25SB
- EM25AT
- EM25ES
- EM25IW

ПРЕКИНУВАЧ / ПОТЕНЦИОМЕТАР (ДИМЕР) УНИВЕРЗАЛЕН RLC 0-300W 2M

- универзален електронски прекинувач потенциометар за вклучување, исклучување и затемнување на сите сијалици за димер и светилки (класични, халогени, LED, CFL, ...) и некои незатемнувачки светилки
- автоматски го регистрира видот на светилката и според тоа го прилагодува режимот на делување
- со затемнување се намалува потрошувачката на електрична енергија
- функцијата на мекото вклучување го продолжува животниот век на светилката
- управување преку вградените микро-прекинувачи
- вградена функција за меморија - при исклучувањето го меморира степенот на затемнување
- можно е поврзување на најмногу пет (5) управувачки тастери EM26
- не е можно поврзување со наизменични прекинувачи
- вградени се заштити од краток спој, прегревање и оптоварување
- напојување 230V~50Hz
- вградено е елегантно LED осветлување со можност за подесување на боите и интензитетот
- овозможува замена на класичниот прекинувач - двојично поврзување ⁽¹⁾
- со тројично поврзување постигнуваме целосна функционалност на прекинувачот димерот ⁽²⁾
- во согласност со EN 60669-1 и EN 60669-2-1
- прицврстување на проводниците со завртки 1.5mm² (max. момент на затегнување на завртките 0,4 Nm)



TOUCH EM25 е микропроцесорско водене на електронските прекинувачки потенциометри. Овозможува вклучување, исклучување и затемнување на сите затемнувачки и на некои незатемнувачки сијалици и светилки. Вградените микропроцесор автоматски го регистрира видот на светилката и го прилагодува режимот на делување. При исклучувањето го меморира последното подесување, бидејќи има вградена функција за меморија. Функцијата за меко вклучување го продолжува животниот век на светилката. Во типката е вградено елегантно LED осветлување, со можност за избор на боите и подесување на интензитетот. На EM25 може да поврземе до највеќе пет дополнителни управувачки тастери EM26 («slave»).

TOUCH EM25 is microprocessor controlled electronic light dimmer. It serves as switch and dimmer for dimmable and some of non-dimmable lamps. Integrated microprocessor automatically identifies the type of lamp and adjusts the operating mode. It remembers the level of dimming after switching off due to integrated memory function. Soft-start function extends the lamp service life. In button integrated elegant LED illumination enables many different colors and intensity levels. Optionally one can connect up to 5 additional control tasters EM26 («slave»).

SWITCH / DIMMER UNIVERSAL RLC 0-300W 2M

- universal electronic dimmer for ON/OFF switching and dimming of all dimmable lamps (classical, halogen, LED, CFL, ...) and some non-dimmable lamps
- automatic detection of lamp type and adjustment of operating mode
- reduction of energy consumption
- soft start function extends life of lamps
- controlled by build-in micro switches
- memory function included – memorizes brightness on turn-off
- up to five (5) additional control units EM26 can be connected
- connection with 2-way switch is not possible
- build-in short-circuit, overheating and overload protection
- supply voltage 230V~50Hz
- elegant LED illumination, adjustable colour and brightness
- replacement of classical switch is possible at two-wire connection⁽¹⁾
- full functionality is achieved at three-wire connection⁽²⁾
- in accordance with EN 60669-1 and EN 60669-2-1
- screw contacts 1.5mm² (max. tightening torque 0.4Nm)

(1) двојично поврзување
two-wire connection

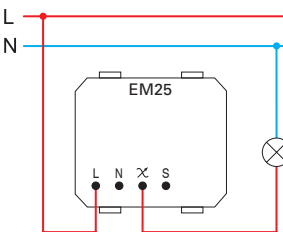

- двојичното поврзување овозможува затемнување на затемнувачките сијалици и светилки

- two-wire connection allows dimming of dimmable lamps

(2) тројично поврзување
three-wire connection

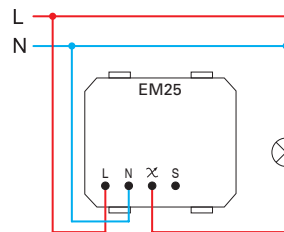

- тројичното поврзување овозможува затемнување на затемнувачките сијалици и светилки и на некои незатемнувачки LED и CFL светилки

- three-wire connection allows dimming of dimmable lamps and some of non-dimmable LED and CFL lamps

	1	2	5	6	7
Min.	40 W	40 W	40 VA	40 VA	40 VA
Max.	300 W	300 W	300 VA	100 VA	100 VA
	(F)	(F)	(F)		

- 1 - инкадесцентна сијалица / incandescent lamp
- 2 - халогена сијалица / halogen lamp
- 4 - Затемнувачки електронски трансформатор / dimmable electronic transformer
- 5 - класичен трансформатор / classical transformer

	1	2	4	6	7	8	9
Min.	0 W	0 W	0 VA	0 VA	0 VA	0 VA	0 VA
Max.	300 W	300 W	120 VA	120 VA	120 VA	120 VA	120 VA
	(F)	(F)	(F)			(F)	(F)

- 6 - затемнувачка штедлива CFL светилка / dimmable energy saving CFL lamp
- 7 - затемнувачка LED светилка / dimmable LED lamp
- 8 - незатемнувачка штедлива CFL светилка / non-dimmable energy saving CFL lamp
- 9 - незатемнувачка LED светилка / non-dimmable LED lamp

забелешки / remarks

- (F) filter EM27 препорачуваме употреба на филтерот EM27 / it is recommended to use filter EM27
- сите сијалици и светилки со кои се управува мора да бидат исти / all controlled lamps must be the same
- табелата на оптоварувања се однесува на светилките со фактор PF>0.5 / table of loads is valid for lamps with power factor PF>0.5

вклучување и исклучување и
затемнување на светлото /
on / off swithcing and dimming of lamp



вклучи / исклучи
кратко притискање
on / off
short press



осветлување
подолго
притискање
dimming up
long press



затемнување
подолго
притискање
dimming down
long press

избор на бои и подесување на
интензитетот на LED осветлувањето /
LED colour selection and intensity level adjustment



исклучување на светлата
кратко притискање
lamp off
short press

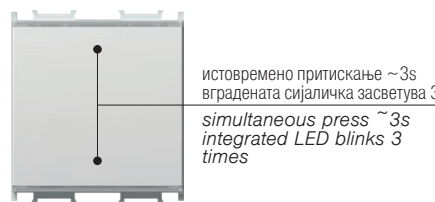

истовремено притискање ~3s
вградената сијаличка засветува 3x
simultaneous press ~3s
integrated LED blinks 3
times

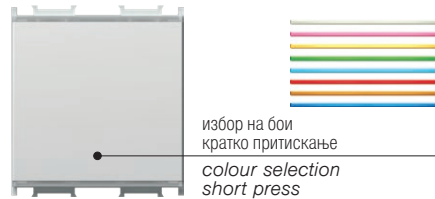

избор на бои
кратко притискање
colour selection
short press



осветлување на вградениот LED
подолго притискање
integrated LED dimming up
long press

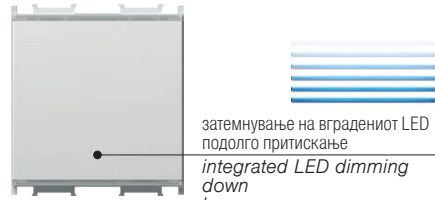

затемнување на вградениот LED
подолго притискање
integrated LED dimming
down
long press



меморирање на подесувањето - истовремено
кратко притискање
вградената сијаличка 3x затреперува
settings saving - simultaneous short
press
integrated LED blinks 3 times

* функција "RESET" /
"RESET" function



исклучување на светлата
кратко притискање
lamp off
short press

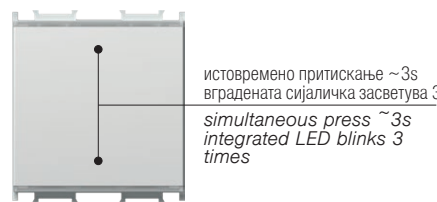

истовремено притискање ~3s
вградената сијаличка засветува 3x
simultaneous press ~3s
integrated LED blinks 3
times

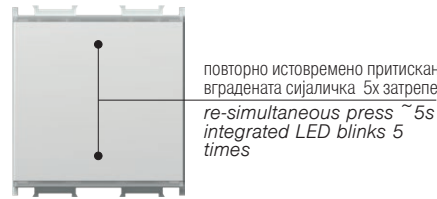

повторно истовремено притискање ~5s
вградената сијаличка 5x затреперува
re-simultaneous press ~5s
integrated LED blinks 5
times

- * - препорачуваме при вградување на прекинувачи потенциометри и замена на сијалици и светилки
- задолжително при употреба на незатемнувачки светилки
- функцијата "RESET" не функционира при употреба на двожино поврзување
- можно само кај EM25
- it is recommended at dimmer installation and lamp replacement
- mandatory when using non-dimmable lamps
- "RESET" function is not possible when using two-wire connection
- only possible on EM25

предупредувања за инсталирање /
installation precautions

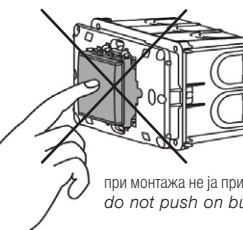
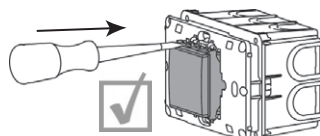
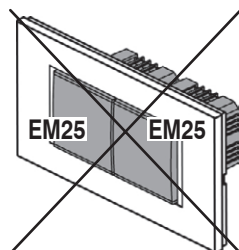
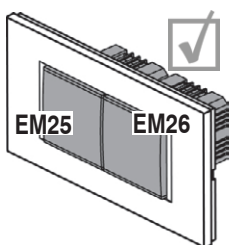

при монтажа не ја притискај типката /
do not push on button during mounting

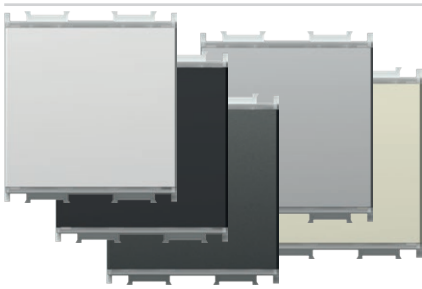

- EM26PW
- EM26SB
- EM26AT
- EM26ES
- EM26IW

ТАСТЕР УПРАВУВАЧКИ 2M

- поврзан со универзалниот потенциометар (димер) EM25 овозможува управување на светлата на повеќе (до пет) локации со иста функционалност како и EM25
- напојување 230V ~ 50Hz
- во согласност со EN 60669-1 и EN 60669-2-1
- прицврстување на проводниците со завртки 1.5 mm² (max. момент на затегнување на проводниците 0,4 Nm)

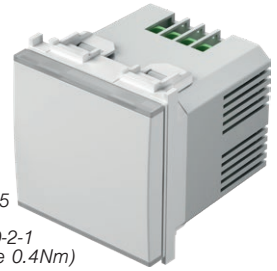

PUSH-BUTTON CONTROL UNIT 2M

- connected to universal dimmer EM25 allows controlling of lamps with same functionality as EM25
- supply voltage 230V ~ 50Hz
- in accordance with EN 60669-1 and EN 60669-2-1
- screw contacts 1.5mm² (max. tightening torque 0.4Nm)

(1) двојично поврзување
two-wire connection

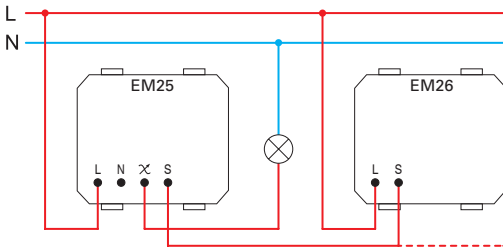

- двојичното поврзување овозможува затемнување на затемнувачките сијалици и светилки
- при двојичното поврзување употребата на секој дополнителен тастер ја зголемува минималната моќ на оптоварување за 25W

- *two-wire connection allows dimming of dimmable lamps*
- *in a two-wire connection each additional control unit increases the minimum load by 25W*

(2) тројично поврзување
three-wire connection

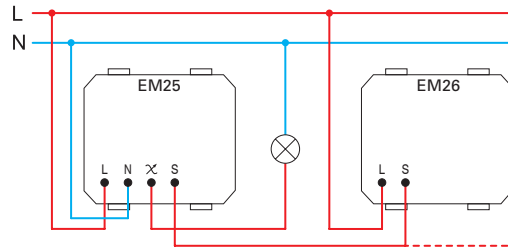

- тројичното поврзување овозможува затемнување на сијалиците и светилките и на некои незатемнувачки LED и CFL светилки
- *three-wire connection allows dimming of dimmable lamps and some of non-dimmable LED and CFL lamps*



EM27

ФИЛТЕР ЗА ФРЕКВЕНТНИ ПРЕЧКИ

- филтер за фреквентни пречки за EM25
- сликата е симболична

FREQUENCY FILTER

- frequency filter for EM25
- image is symbolic

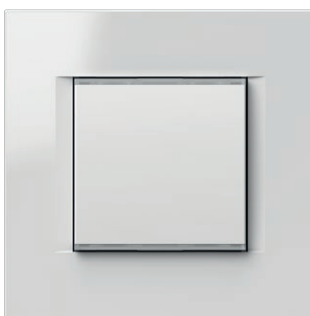
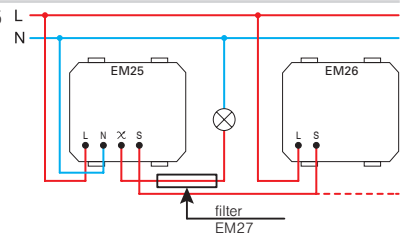

□ EM25PPOL20

СЕТ ПРЕКИНУВАЧ / ПОТЕНЦИОМЕТАР (ДИМЕР) УНИВЕРЗАЛЕН RLC 0-300W 2M PP OL20

- сетот содржи прекинувач потенциометар (димер), носач 2M и рамка LINE 2M PW
- за техничките податоци види EM25

SET SWITCH / DIMMER UNIVERSAL RLC 0-300W 2M PP OL20

- set includes dimmer EM25, mounting frame 2M and cover plate LINE 2M PW
- for technical details see EM25



2M = 45 x 45

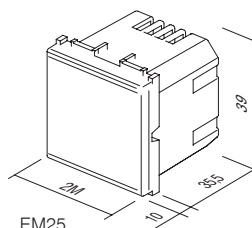

EM25
EM26



- EM31PW
- EM31SB
- EM31AT
- EM31ES
- EM31IW

IR ПРЕКИНУВАЧ 5A 230V~ 1M

- IR инфрацрвен прекинувач
- напојување 230V \sim \pm 10 % 50Hz
- реле: 5A / 250V \sim излез за ограничен тек со висок отпор за zero crossing
- степен на заштита: IP40
- пресек на жиците кај контактниот терминал: 0,75 - 2,5 mm²
- агол на детекција: до 110° на 20°C
- подрачје на детекција: околу 8 m на 20°C
- подесување на времетраењето: од околу 5 сек. до 12 мин.
- подесување на осветлувањето: од околу 5 до 200 LUX
- температура на работа: од 0°C до +40°C
- не е погоден за вградување во дозни, со длабочина од 45 mm и во кукиштата CUBO IP20
- само за внатрешна употреба



IR SWITCH 5A 230V~ 1M

- IR infrared switch
- supply voltage: 230V \sim \pm 10 % 50Hz
- relay: 5A / 250V \sim output for limited current with high resistance for zero crossing
- protection rating: IP40
- cross-section of wires at the contact terminal: 0.75 - 2.5 mm²
- detection angle: up to 110° at 20°C
- detection area: approx. 8 m at 20°C
- adjustability of duration: from approx. 5 s to 12 min
- adjustability of brightness: from approx. 5 to 200 LUX
- operating temperature: from 0°C to +40°C
- not suitable for installation in 45 mm deep boxes and surface mount box CUBO IP20
- only for indoor usage



- EM32PW
- EM32SB
- EM32AT
- EM32ES
- EM32IW

IR ПРЕКИНУВАЧ 5A 230V~ 2M

- IR инфрацрвен прекинувач, напојување: 230V \sim \pm 10 % 50Hz
- реле: 5A / 250V \sim излез за ограничен тек со висок отпор за zero crossing
- степен на заштита: IP40
- пресек на жиците кај контактниот терминал: 0,75 - 2,5 mm²
- агол на детекција: до 110° на 20°C
- подрачје на детекција: околу 8 m на 20°C
- подесување на времетраењето: од околу 5 сек. до 12 мин.
- подесување на осветлувањето: од околу 5 до 200 LUX
- температура на работа: од 0°C до +40°C
- не е погоден за вградување во дозни, со длабочина од 45 mm и во кукиштата CUBO IP20
- само за внатрешна употреба



IR SWITCH 5A 230V~ 2M

- IR infrared switch
- supply voltage: 230V \sim \pm 10 % 50Hz
- relay: 5A / 250V \sim output for limited current with high resistance for zero crossing
- protection rating: IP40
- cross-section of wires at the contact terminal: 0.75 - 2.5 mm²
- detection angle: up to 110° at 20°C
- detection area: approx. 8 m at 20°C
- adjustability of duration: from approx. 5 s to 12 min
- adjustability of brightness: from approx. 5 to 200 LUX
- operating temperature: from 0°C to +40°C
- not suitable for installation in 45 mm deep boxes and surface mount box CUBO IP20
- only for indoor usage

подрачје на детекција /
detection range

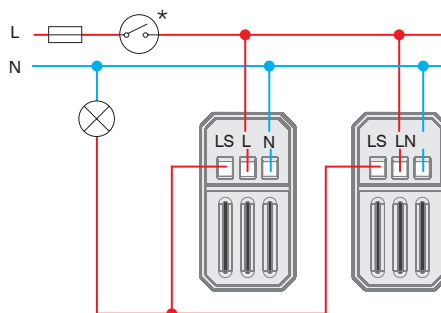
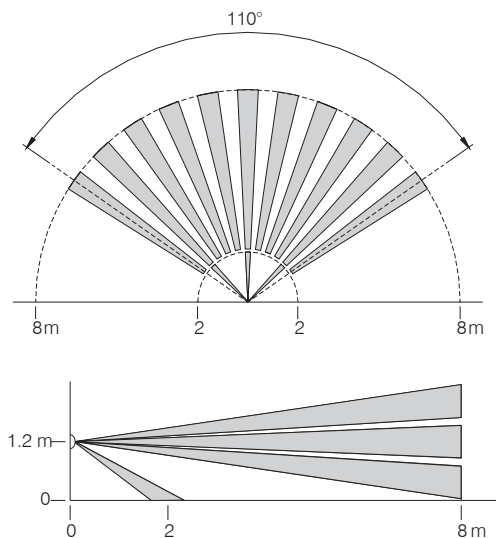

подесување на чувствителност и времето на осветлување /
time and twilight adjustment

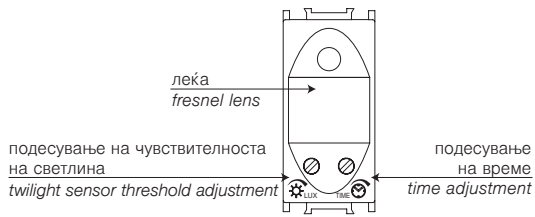

5 LUX	~5 s	~12 min
200 LUX		

	1	2	3	4	5	6	7	8
Min.	1 W	1 W		1 VA	1 W	1 W	1 VA	1 VA
Max.	800 W	800 W	5A	6x20 VA	6x36 W	4x36 W (20μF)	6x23 VA	6x20 VA

1 - инкадесцентна сијалица /
incandescent lamp

2 - халогена сијалица /
halogen lamp

3 - отпорно грејно тело /
resistive heating element

4 - електронски трансформатор /
electronic transformer

5 - флуоресцентна цевка (верзија 1) /
fluorescent tube (version 1)

6 - флуоресцентна цевка (верзија 2) /
fluorescent tube (version 2)

7 - штедлива светилка CFL /
energy saving CFL lamp

8 - LED светилка /
LED lamp

предупредувања /
attention

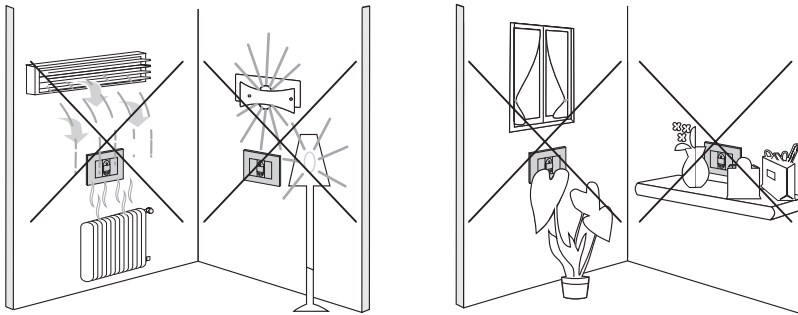

1M = 22,5 x 45

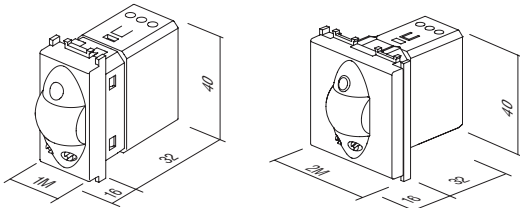

ТЕРМОСТАТ ОСНОВНИ 6A 230V~ 2M



- EM37PW
- EM37SB
- EM37AT
- EM37ES
- EM37IW



Термостатот е наменет за регулирање на температурата во просторот. Термостатот овозможува два начина на делување - греење и ладење. Вградена е заштитна функција за заштита од замрзнување (начин на греење) и заштита од прегревање (начин на ладење). Работењето се сигнализира со помош на LED сијаличка. Термостатот се подесува со помош на ротационо копче за подесување на температурата и со капацитивните тилки на допир.

The thermostat is intended for regulating temperature in a room. A thermostat enables two modes of operation – heating or cooling. It has safety functions installed for protection against freezing (heating mode) and protection against overheating (cooling mode). The operation is indicated via LED lights. Thermostat setup is performed with the help of a rotary button for setting the temperature and with other capacitive touch buttons.

- термостат електронски основен
- начин на делување: загревање / ладење / исклучување
- напојување 230 VAC, 50 Hz
- излез: 6(2) A, 230 VAC, префрлувачко реле
- подрачје на регулација: +10 °C до +30 °C
- хистереза: ±0,5 °C, ED = 20min
- заштита од замрзнување (начин на загревање): +6 °C
- заштита од прегревање (начин на ладење): +32 °C
- ECO функција за намалување на температурата до 3 °C за 6 часа преку начинот загревање и покачување на температурата до 3 °C за 6 часа преку начинот ладење.
- функција адаптивен ЕКО, автоматски секој ден во исто време ја намалува температурата за 3 °C за 6 часа преку начинот загревање и ја покачува температурата до 3 °C за 6 часа преку начинот ладење
- можност за вклучување на ЕКО режимот на делување со надворешно активирање преку одвоен влез
- LED индикација на делување
- не е погоден за електрично подно греење
- прицврстување на проводниците max. 2.5 mm²
- во согласност со Директивата LV, Директивата EMC, стандардите EN60730-1 и EN60730-2-9
- за правилно функционирање, препорачуваме монтажа во самостојна дозна, одвоено од уредите што генерираат топлина
- температура за употреба: 5 ÷ 35 °C
- температура за складиштење: -20 ÷ 50 °C

THERMOSTAT BASIC 6A 230 V ~ 2M

- electronic thermostat, basic
- operation mode: heating/cooling/turn off
- power supply: 230 VAC, 50 Hz
- output: 6(2) A, 230 VAC, relay switch
- regulation range: +10 °C to +30 °C
- hysteresis: ±0.5 °C, ED = 20min
- anti-freeze protection (heating mode): +6 °C
- overheating protection (cooling mode): +32 °C
- ECO function for lowering the temperature by 3 °C for 6 hours in the heating mode and raising temperature by 3 °C for 6 hours in the cooling mode
- adaptive ECO function, automatically every day at the same time lowers the temperature by 3 °C for 6 hours in the heating mode and raises temperature by 3 °C for 6 hours in the cooling mode
- option to turn on the ECO operating mode by external trigger via a separate input
- LED indication of operation
- not suitable for electrical floor heating
- screw contacts max. 2.5 mm²
- in accordance with the LV Directive, the EMC Directive, standards EN60730-1 and EN60730-2-9
- for correct operation, we recommend installing in an independent single box, separate from devices that generate heat
- operating temperature: 5 ÷ 35 °C
- storage temperature: -20 ÷ 50 °C

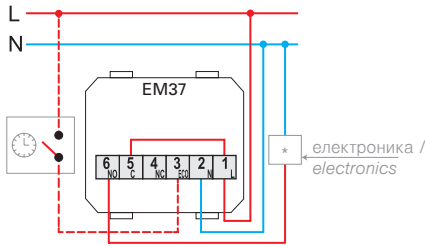

циркуларна пумпа, грејно тело (директно поврзување), термоелектричен погон /
circulation pump, burner (direct connection)
thermoelectric drive

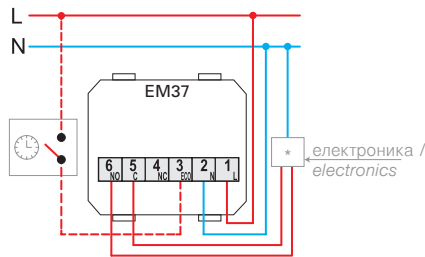

котел, топлотна пумпа, грејно тело (управувачки влез T1/T2)
boiler, heat pump, burner (control input T1/T2)

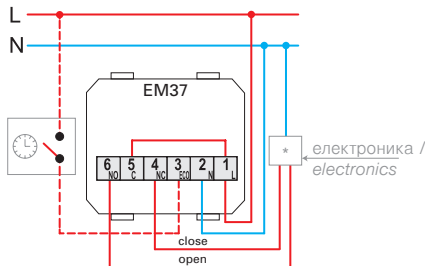

моторен погон (ограничена употреба кај подно греење)
motor drive (limited use with underfloor heating)

подесување на функционирањето и на температурата /
function and temperature adjustment

типка за избор на делување и LED индикација на состојба:
црвено: греење
сина: ладење
не свети: исклучено

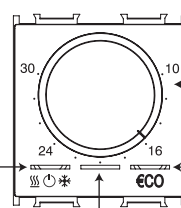

подесување на температура
temperature setting

типка за избор на "ECO" режим и LED индикација за "ECO" режим
зелена: вклучен ЕКО режимот
портокалова: активиран адаптивен ЕКО
не свети: дневен режим

function selection button and LED status indicator:
red: heating
blue: air conditioning
no light: switched off

"ECO" function selection button and LED "ECO" status indicator
green: ECO energy saving ON
orange: adaptive ECO mode activated
no light: day mode

LED индикација за состојба на излезното реле
бела: вклучено реле
не свети: исклучено реле

LED output relay state indicator
white: relay ON
no light: relay OFF

предупредувања /
attention

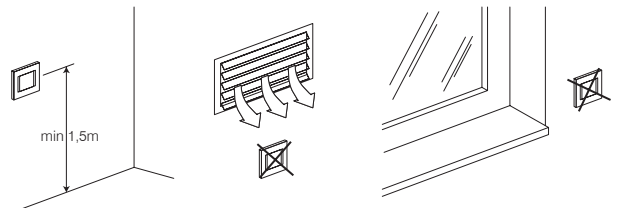

2M = 45 x 45

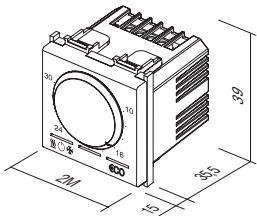

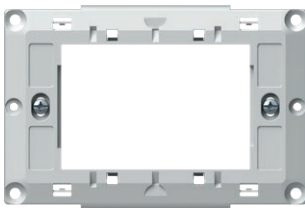

NM39

ПОДЛОШКА СО ЗАВРТКИ ЗА ТЕРМОСТАТ FANTINI COSMI 3M

- подлошка со завртки за термостат Fantini Cosmi 3M
- наменет за употреба со дневните термостати Fantini Cosmi за моделите CH121 и CH123
- наменет за употреба на неделните термостати Fantini Cosmi за моделите CH141A и CH143A
- монтажа во правоаголни дозни со големина 3M
- компатибилен за комбинирање со PURE, Line, Soft

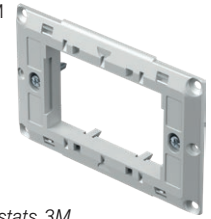

MOUNTING FRAME WITH SCREWS FOR FANTINI COSMI THERMOSTATS 3M

- mounting frame with screws for Fantini Cosmi thermostats 3M
- suitable for use with Fantini Cosmi daily thermostats models CH121 and CH123
- suitable for use with Fantini Cosmi weekly thermostats models CH141A and CH143A
- for mounting in rectangular boxes 3M
- suitable for assembling with cover plates PURE, Line, Soft



- EM40PW
- EM40SB
- EM40AT
- EM40ES
- EM40IW

ПРЕКИНУВАЧ СО КАРТИЧКА ЗА ЗАШТЕДА НА ЕНЕРГИЈА ЗА 250V~ 3M

- прекинувач со картичка основен, со саканата ISO картичка
- напојување 230V~ 50Hz
- излез 3A 250V~ за вклучување на надворешниот контактор *
- задоцнување на исклучувањето 15-20s
- во согласност со EN 61000-6-1
- картичката не е приложена
- не е наменето за контрола на пристап



ENERGY SAVER CARD SWITCH 3A 250V~ 3M

- card switch basic, any ISO card
- supply voltage 230V~ 50Hz
- output 3A 250V~ for switching contactor *
- switch off delay 15-20s
- in accordance with EN 61000-6-1
- card is not included
- not for access control

3M = 67,5 x 45

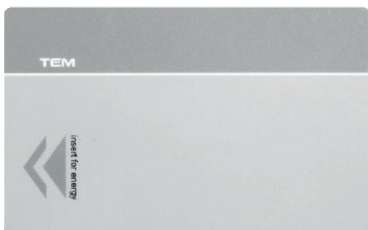
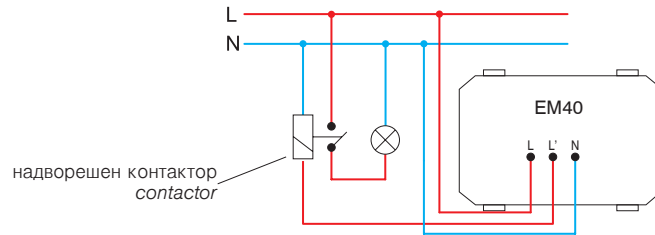
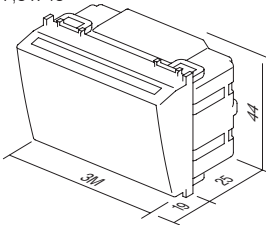

EM47

КАРТИЧКА ISO

- ISO картичка
- за употреба на прекинувачите со картичка EM40
- димензии: 85x54 mm

CARD ISO

- ISO card
- for combination with card switch EM40
- size: 85x54 mm



EM44BK

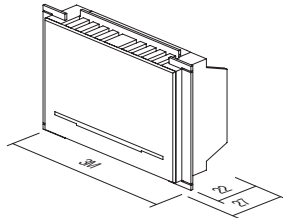

ПРЕКИНУВАЧ СО КАРТИЧКА ЗА ЗАШТЕДА НА ЕНЕРГИЈА RF HF 13,56MHz 3M

- електронски прекинувач со картичка на RFID ISO картичка
- напојување со релето од единицата EM49 преку кабелот со конектори RJ12
- излез за поврзување со релето од единицата EM49
- задочнето исклучување "main power" при извлекување на картичката 15-20 сек.
- задочнето исклучување "HVAC" при извлекување на картичката покрај отворена балконска врата или прозорец - 1 мин.
- во согласност со EN 61000-6-1
- картичката не е приложена
- не е наменето за контрола на пристап



ENERGY SAVER CARD SWITCH RF HF 13,56MHz 3M

- electronic card switch for RFID ISO card
- supply from relay unit EM49 through cable connectors RJ12
- output to be connected to relay output unit EM49
- 15-20s "main power" switch off delay with card withdrawal
- 1 min "HVAC" switch off delay with card withdrawal when balcony doors or windows opened
- in accordance with EN 61000-6-1
- card is not included
- not for access control

РЕЛЕ ЕДИНИЦА ЗА ПРЕКИНУВАЧ СО КАРТИЧКА 2X16A 250V~

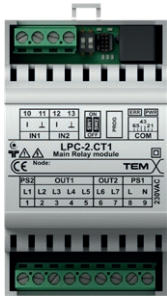

EM49

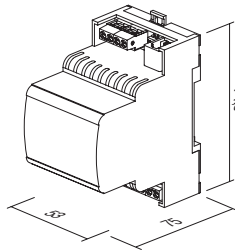

- реле единица за прекинувачи со картичка EM44
- напојување 230V~ 50 Hz
- во согласност со EN 61000-6-1
- монтажа на DIN шина 35mm, 3MU
- влезови и излези со оглед на вградувањето: еднособни или двособни

ENERGY SAVER CONTROL UNIT 2x16A 250V~

- relay unit for card switches EM44
- supply voltage 230V~ 50Hz
- in accordance with EN 61000-6-1
- mounting on DIN rail 35mm, 3MU
- input and output depending on implementation: single or double room



РАЗДЕЛНИК (СПЛИТЕР) SPL-1

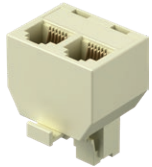

EM45

- за поврзување на два прекинувачи со картичка EM44 со реле од единицата EM49
- комуникациски конектор RJ12
- димензии: 37 x 30 x 27 mm

SPLITTER SPL-1

- used to connect two peripheral modules EM44 to relay unit EM49
- communication connector RJ12
- size: 37 x 30 x 27 mm

шема за поврзување за еднособна имплементација / wiring diagram for single room implementation

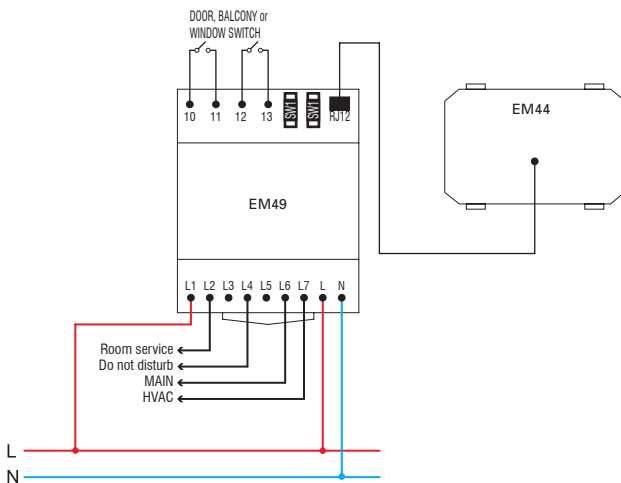

шема за поврзување за двособна имплементација / wiring diagram for double room implementation

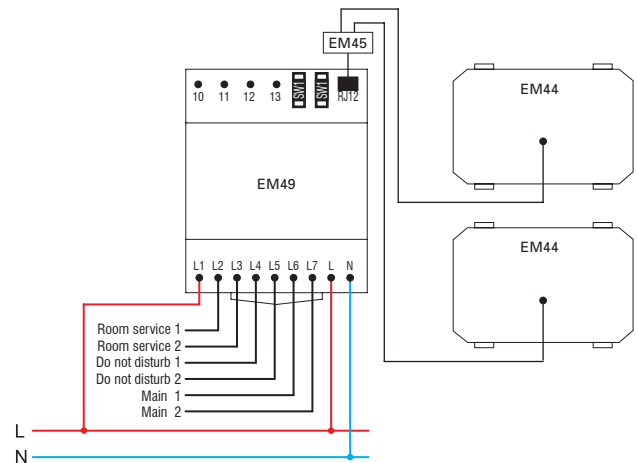

кабел за поврзување RJ12 меѓу EM44 и EM49 / connection cable RJ12 between EM44 and EM49

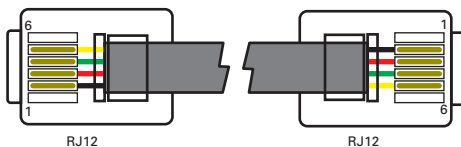

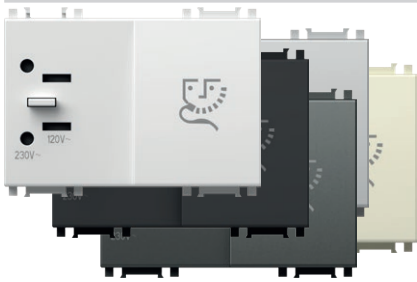

- EM60PW
- EM60SB
- EM60AT
- EM60ES
- EM60IW

ПРИКЛУЧНИЦА ЗА АПАРАТ ЗА БРИЧЕЊЕ 230V~/120V~ 3M

- приклучница за апарат за бричење со одвоен трансформатор 20VA
- влез: 230V~ 50-60Hz
- излез:
- 230V~ за 2P 2.5A EURO приклучок
- 120V~ за 2P 15A американски приклучок
- степен на заштита II
- во согласност со EN 61558-2-5



SOCKET SHAVER 230V~/120V~ 3M

- shaver supply unit with isolating transformer 20VA
- supply: 230V~ 50-60Hz
- output:
- 230V~ for 2P 2.5A Europlug or
- 120V~ for 2P 15A American plug
- Class II
- in accordance with EN 61558-2-5

3M = 67,5 x 45

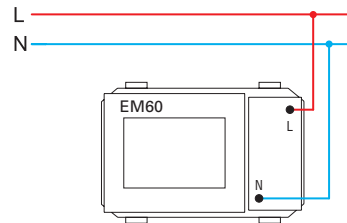
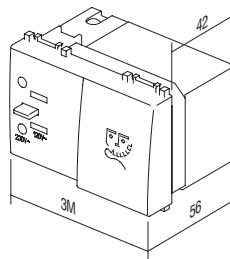

- EM66PW
- EM66SB
- EM66AT
- EM66ES
- EM66IW

ПОЛНАЧ USB 5V 2,1A 1M

- за полнење на електронските уреди преку стандардниот USB приклучок (компатибилно со Apple уредите)
- напојување: 100-230 V~ 50/60 Hz
- потрошувачка во состојба на делување: 300 mA pri 100 V~/150 mA pri 230 V~
- потрошувачка во состојба на мирување: 30 mW pri 230 V~
- излезен напон: 5 VDC (±5 %) SELV
- осцилирање на излезниот напон: 150 mV
- номинален излезен напон: 2,1 A (1 x 2.100 mA) (±10 %)
- ефикасност: максимално до 77%
- температура на работа: 0 °C/+ 45 °C (внатрешна употреба)
- IP заштитна класа: IP20, само за внатрешна употреба
- степен на заштита на уредот II
- пренапонска заштита (EN 62109): степен III
- прицврстување на проводниците max. 2.5 mm²
- уред со отстапување на контактите мин. 3 mm
- соодветен со стандардот EN 60950-1 и Директивите EMC и LVD

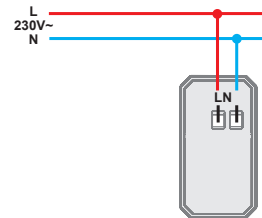
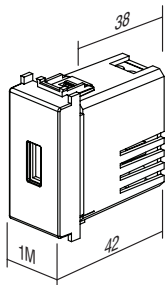

USB POWER SUPPLY UNIT 5V 2,1A 1M

- for charging of electronic devices via a standard USB port (also compatible with Apple devices)
- power supply: 100-230V~ 50/60Hz
- power consumption: 300mA at 100V~/150mA at 230V~
- standby power consumption: 30mW at 230V~
- nominal output voltage: 5 VCD (± 5%) SELV
- output ripple voltage: 150mV
- nominal output current: 2,1A (1 x 2.100mA) (±10%)
- efficiency: maximum of 77%
- operating temperature: 0°C/+45°C (indoor use)
- IP protection class: IP20, indoor use only
- class device II
- overvoltage category (EN 62109): Class III
- screw contacts: max. 2.5 mm²
- device with a contact gap of at least 3mm
- in accordance with EN 60950-1 and LVD & EMC directives

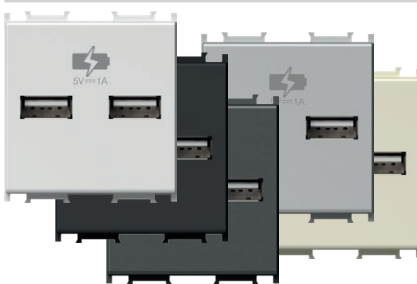

- EM65PW
- EM65SB
- EM65AT
- EM65ES
- EM65IW

ПОЛНАЧ USB 5V 1A 2M

- за полнење на електронските уреди преку стандардниот USB приклучок (компатибилен со Apple уредите)
- овозможува истовремено полнење на два уреда
- напојување 230V~ 50Hz
- потрошувачка во тек на мирување: 50 mW pri 230V~
- излезен напон: 5 VDC (±5%) SELV
- осцилирање на излезниот напон: 150 mV
- номинален излезен напон: 1 A (1 x 1.000 mA или 2 x 500 mA) (±10%)
- ефикасност: над 67%
- IP класа на заштита: IP20, само за внатрешна употреба
- прицврстување на проводниците max. 2.5 mm²
- во согласност со стандардот EN 60950-1 и Директивата EMC
- полначот мора да биде заштитен со соодветен надворешен прекинувач



2M = 45 x 45

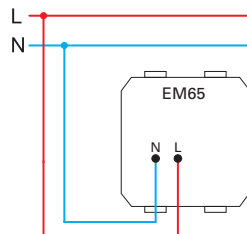
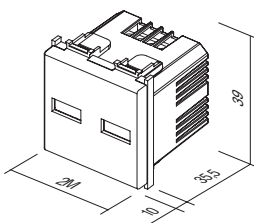

POWER SUPPLY UNIT USB 5V 1A 2M

- for charging of electronic devices via a standard USB port (also compatible with Apple devices)
- enables charging of two devices simultaneously
- power supply: 230V~ 50Hz
- stand-by power consumption: 50 mW at 230V~
- nominal output voltage: 5 VDC (±5%) SELV
- output ripple voltage: 150 mV
- nominal output current: 1 A (1 x 1.000 mA or 2 x 500 mA) (±10%)
- efficiency: greater than 67%
- IP protection class: IP20, indoor use only
- screw contacts: max. 2.5 mm²
- in accordance with EN 60950-1 and EMC directive
- an appropriate external disconnect device needs to be considered as part of installation



- EM67PW
- EM67SB
- EM67AT
- EM67ES
- EM67IW

ПОЛНАЧ USB 5V 2,4A 1M

- за полнење на електронските уреди преку стандардниот USB приклучок (компатибилно со Apple уредите)
- напојување: 100-230 V~ 50/60 Hz
- потрошувачка во состојба на делување: 300 mW pri 100 V~/150 mW pri 230 V~
- потрошувачка во состојба на мирување: 30 mW pri 230 V~
- излезен напон: 5 VDC ($\pm 5\%$) SELV
- осцилирање на излезниот напон: 150 mV
- номинален излезен напон: 2,4 A ($\pm 10\%$)
- ефикасност: максимално до 77%
- температура на работа: 0 °C/+ 45 °C (внатрешна употреба)
- IP заштитна класа: IP20, само за внатрешна употреба
- степен на заштита на уредот II
- пренапонска заштита (EN 62109): степен III
- прицврстување на проводниците max. 2.5 mm²
- уред со отстапување на контактите мин. 3 mm
- соодветен со стандардот EN 60950-1 и Директивите EMC и LVD

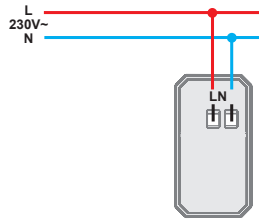
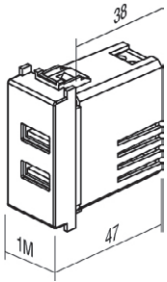

USB POWER SUPPLY UNIT 5V 2,4A 1M

- for charging of electronic devices via a standard USB port (also compatible with Apple devices)
- power supply: 100-230V~ 50/60Hz
- power consumption: 300mA at 100V~/150mA at 230V~
- standby power consumption: 30mW at 230V~
- nominal output voltage: 5 VCD ($\pm 5\%$) SELV
- output ripple voltage: 150mV
- nominal output current: 2,4A ($\pm 10\%$)
- efficiency: maximum of 77%
- operating temperature: 0°C/+45°C (indoor use)
- IP protection class: IP20, indoor use only
- class device II
- overvoltage category (EN 62109): Class III
- screw contacts: max. 2.5 mm²
- device with a contact gap of at least 3mm
- in accordance with EN 60950-1 and LVD & EMC directives

LED СВЕТИЛКА ЗА ИТНИ СЛУЧАИ 250V~ 0.9W, NiCd 3h 7M



- EM55

- LED светилка за итни случаи
- напојување 250V~ 50Hz 3xLED 0.3W, 10000mcd, 6500K
- NiCd батерија 400 mAh, заменлива
- автономија 3 часа, полнење 24 часа
- степен на заштита II
- во согласност со EN 60598-1, EN 60598-2-2, EN 60598-2-22



LED EMERGENCY LIGHT 250V~ 0.90W, NiCd 3h 7M

- emergency LED lamp
- supply voltage 250V~ 50Hz 3x LED 0,3W, 10000mcd, 6500K
- NiCd accumulator 400 mAh, replaceable
- autonomy 3h, charging 24h
- Class II
- in accordance with EN 60598-1, EN 60598-2-2, EN 60598-2-22

7M = 151,5 x 45

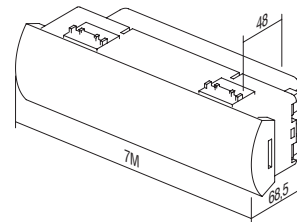
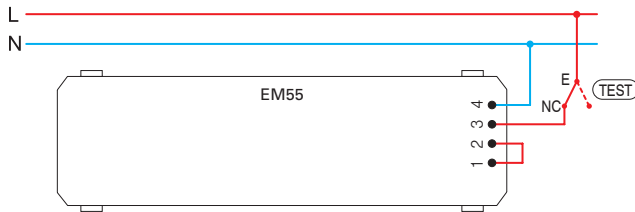

LED СВЕТИЛКА ЗА ИТНИ СЛУЧАИ 230V~ 0.5W, NiMH 2h 2M



- EM57

- LED светилка за итни случаи
- може да се користи како преносна рачна ламба (преносен механизам)
- напојување 230V~ 50Hz 1xLED 0.5W
- NiMH батерија 140 mAh, заменлива
- автономија 2 часа, полнење 36 часа
- степен на заштита II
- во согласност со EN60598-1, EN60598-2-2, EN62471, EN55015:2006, EN61547

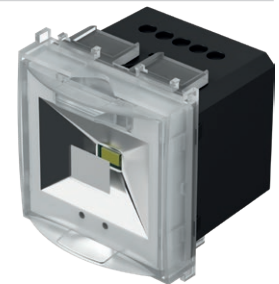

LED EMERGENCY LIGHT 230V~50Hz, 0.5W, NiMH 2h 2M

- emergency LED lamp
- option to use it as a hand lamp (pull-out mechanism)
- supply voltage 230V~ 50Hz, 1xLED 0.5W
- NiMH accumulator 140mAh, replaceable
- autonomy 2h, charging 36h
- class device II
- in accordance EN60598-1, EN60598-2-2, EN62471, EN55015:2006, EN61547

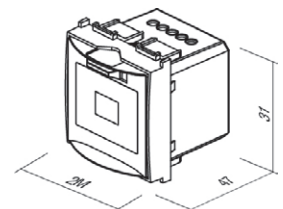
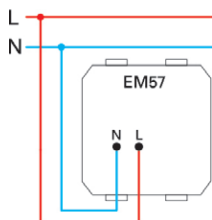

LED ЛАМБА ЕДНОБОЈНА 250V~ 0,8W 2M

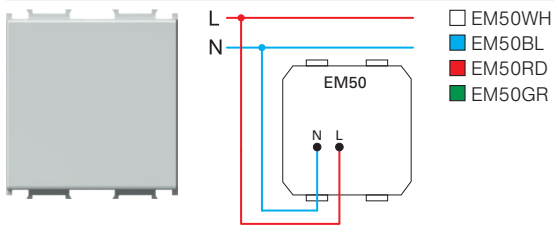

- LED ламба еднобојна за осветлување на скалила или ходници
- напојување 230V~ 50Hz 0,8W, 6500K
- степен на заштита II
- во согласност со EN 60598-1
- се користи и за насочување или сигнализација со можност на ласерски натпис на посакуваната графика

LED LAMP MONOCOLOR 250V~ 0,8W 2M

- step marker LED lamp
- supply voltage 230V~ 50Hz 0,8W, 6500K
- Class II
- in accordance with EN 60598-1
- optional usage for directional or signal illumination with customized laser printing on diffuser



LED ЛАМБА ДВОБОЈНА 250V~ 2x0,4W 2M

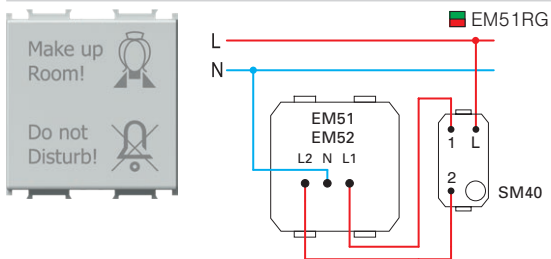

- LED двобојна ламба (црвено/зелена) за сигнализација
- напојување 230V~ 50Hz 2x0,4W, 6500K
- степен на заштита II
- во согласност со EN 60598-1
- содржи графика како на сликата
- можност за ласерски натпис на посакуваната графика

LED LAMP DUAL COLOR 250V~ 2x0,4W 2M

- signaling dual color (red/green) LED lamp
- supply voltage 230V~ 50Hz 2x0,4W, 6500K
- Class II
- in accordance with EN 60598-1
- diffuser includes graphics as shown
- possible customized laser printing on diffuser



LED СВЕТИЛКА 3D ДВОБОЈНА 250V~ 2x0,4W 2M

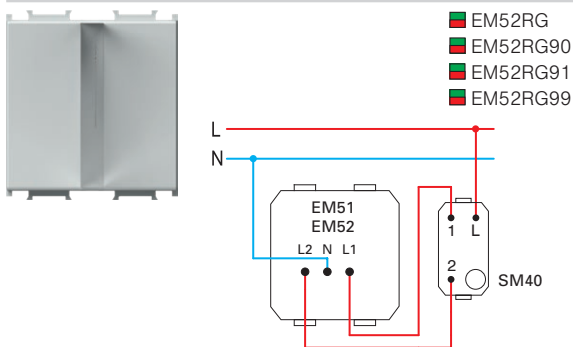

- LED светилка (црвено/зелена) со 3D-е симбол, за сигнализација
- напојување 230V~ 50Hz 2x0,4 W, 6500K
- степен на заштита II
- во согласност со EN 60598-1
- можност за натписи на разни графички по нарачка
- 90 машки симбол, 91 женски симбол по нарачка

LED LAMP 3D DUAL COLOR 250V~ 2x0,4W 2M

- signalling LED lamp, dual color (red/green) with 3D symbol
- supply voltage 230V~ 50Hz 2x0,4W, 6500K
- class II
- in accordance with EN 60598-1
- possible customized graphics on request
- 90 male symbol, 91 female symbol, 99 symbol on request



EM52RG91

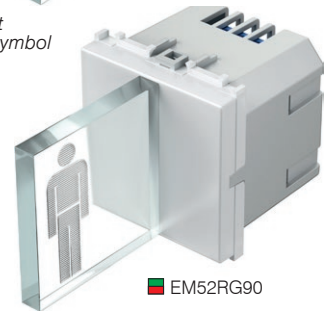

EM52RG90

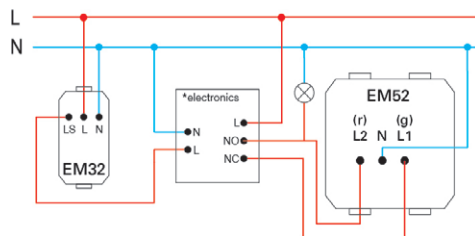

2M = 45 x 45

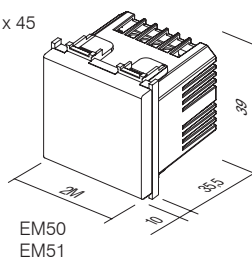
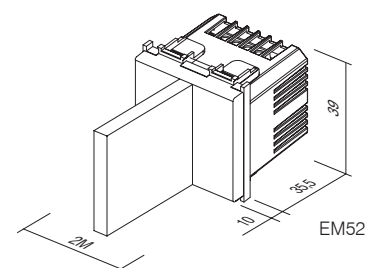
EM50
EM51

EM52



- EM71PW
- EM71SB
- EM71AT
- EM71ES
- EM71IW

ПРЕКИНУВАЧ СО ОТПЕЧАТОК ОД ПРСТ BIOPASS 2M

- Прекинувач со отпечаток од прст во комплет со одделна внатрешна релеј единица и адаптер за напојување
- Капацитет: 500 отпечатоци од прсти
- Едноставно ракување преку мобилната апликација X-Manager
- Напојување: 8-30 V - DC или AC (вклучен адаптер за напојување)
- Капацитет на сензорот
- 2 излезни релеја
- Максимален напон/струен тек на релејот: 40V/3A
- Време за активирање на релејот: 1 - 10 секунди
- Максимална моќ: 3,6 W
- 256-битна кодирана врска меѓу прекинувачот и внатрешната релеј единица
- Комплетот вклучува и држач NM24 и декоративна рамка OS20

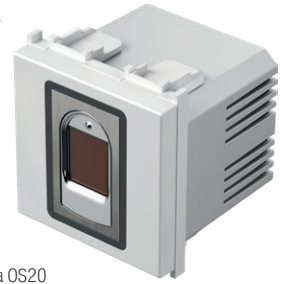

FINGERPRINT SWITCH BIOPASS 2M

- fingerprint switch with included internal relay unit and power supply
- capacity: 500 fingerprints
- easy management via X-Manager mobile app
- power supply voltage: 8-30V – DC or AC (power supply included)
- capacitive sensor
- 2 output relays
- maximum voltage/current on relay: 40V/3A
- relay triggering time: 1-10 sec
- maximum power: 3.6W
- 256-bit encrypted link between switch and internal relay unit
- Set also includes NM24 mounting frame and OS20 decorative cover plate.

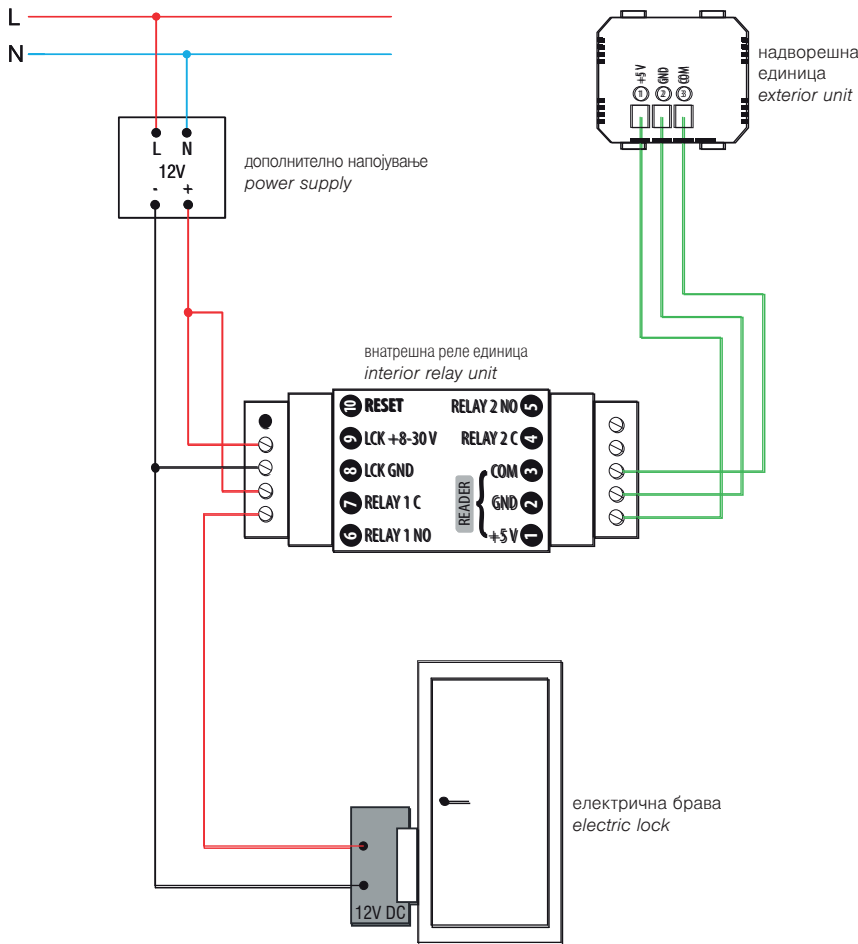

X-Manager app



support.tem.si



надворешна единица exterior unit

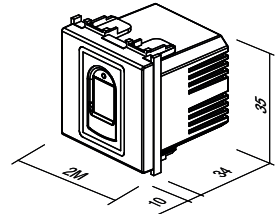

ПРЕКИНУВАЧ БЕЗ ДОПИР 10A 240V~



EM80GW

- прекинувач без допир за вклучување и исклучување ("master")
- напојување: 240 V ~ 50 Hz
- излезно реле 10A / 250V~ (2400W при 240V~)
- подесување на досегот од 2 до 10 cm
- наменето за монтажа во стандардните тркалезни дозни Ø60 mm
- за приклучување е неопходен нулта проводник (N)
- поврзување со наизменичен приклучник не е можно
- можно е поврзување на најмногу 5 управувачки прекинувачи EM81
- едноставна монтажа на декоративните рамки со помош на магнети
- прицврстување на проводниците со завртки до 2.5mm² (max. момент на затегнување на завртките 0.4 Nm)
- во согласност со EN 60669-1 и EN 60669-2-1
- само за внатрешна употреба



SWITCH, TOUCHLESS 10A 240V~

- touchless switch for turning on/off ("master")
- power supply: 240 V ~ 50 Hz
- output relay 10A / 250V~ (2400W at 240V~)
- adjustable range from 2 to 10 cm
- intended for installation into a standard round Ø60 mm box
- a neutral lead (N) is required for connection
- connection with toggle switches is not possible
- connection with up to 5 EM81 control switches is possible
- simple installation of decorative covers with the help of magnets
- screw fastening of leads up to 2.5 mm² (max. screw tightening torque is 0.4 Nm)
- in accordance with EN 60669-1 and EN 60669-2-1
- only for indoor use

ПРЕКИНУВАЧ БЕЗ ДОПИР УПРАВУВАЧКИ



EM81GW

- прекинувач управувачки («slave»)
- делува само со поврзување со прекинувачот EM80 ("master")
- опсег на прилагодување од 2 до 10 cm
- едноставна монтажа на декоративните рамки со помош на магнети
- прицврстување на проводниците со завртки до 2.5mm² (max. на затегнување на завртките 0.4 Nm)
- во согласност со EN 60669-1 и EN 60669-2-1
- само за внатрешна употреба

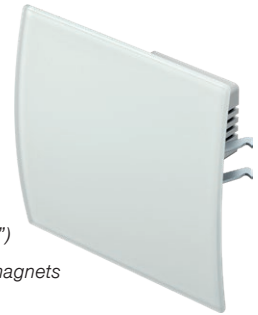

SWITCH, TOUCHLESS, CONTROL UNIT

- control switch ("slave")
- works only when connected with the EM80 switch ("master")
- adjustable range from 2 to 10 cm
- simple installation of decorative covers with the help of magnets
- screw fastening of leads up to 2.5 mm² (max. screw tightening torque is 0.4 Nm)
- in accordance with EN 60669-1 and EN 60669-2-1
- only for indoor use

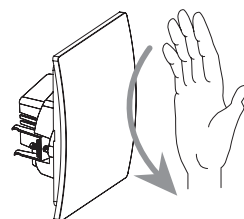
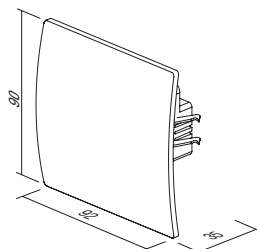
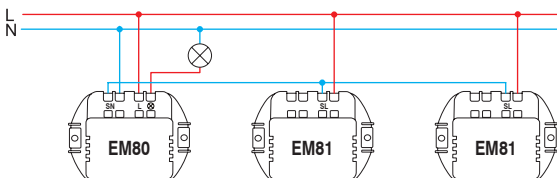
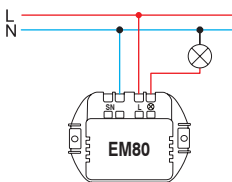

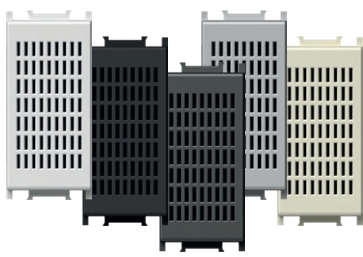

- EM90PW
- EM90SB
- EM90AT
- EM90ES
- EM90IW

БРМЧАЛКА 8VA 230V~ 1M

- сигнален брмчалка
- времетраењето на звукот е исто со времетраењето на притискање на типката
- напојување 230V~ 50Hz 8VA

BUZZER 8VA 230V~1M

- signal buzzer
- the sound emission has the same lasting time as the control operation
- supply voltage 230V~ 50Hz 8VA

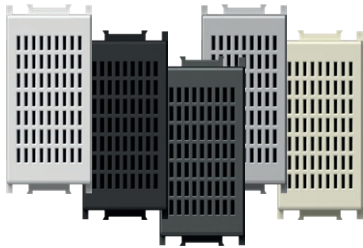

- EM91PW
- EM91SB
- EM91AT
- EM91ES
- EM91IW

БРМЧАЛКА 8VA 12V~ 1M

- сигнален брмчалка
- времетраењето на звукот е исто со времетраењето на притискање на типката
- напојување 12V~ 50Hz 8VA

BUZZER 8VA 12V~1M

- signal buzzer
- the sound emission has the same lasting time as the control operation
- supply voltage 12V~ 50Hz 8VA

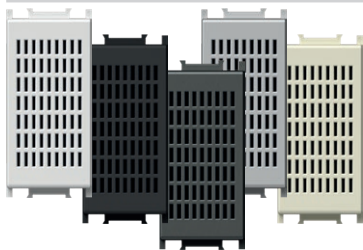

- EM92PW
- EM92SB
- EM92AT
- EM92ES
- EM92IW

СВОНЧЕ 8VA 230V~ 1M

- сигнално свонче
- времетраењето на звукот е исто со времетраењето на притискање на типката
- напојување 230V~ 50Hz 8VA

BELL 8VA 230V~1M

- signal bell
- the sound emission has the same lasting time as the control operation
- supply voltage 230V~ 50Hz 8VA

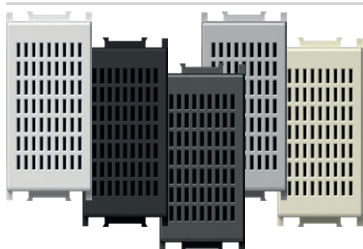

- EM93PW
- EM93SB
- EM93AT
- EM93ES
- EM93IW

СВОНЧЕ 8VA 12V~ 1M

- сигнално свонче
- времетраењето на звукот е исто со времетраењето на притискање на типката
- напојување 12V~ 50Hz 8VA

BELL 8VA 12V~1M

- signal bell
- the sound emission has the same lasting time as the control operation
- supply voltage 12V~ 50Hz 8VA

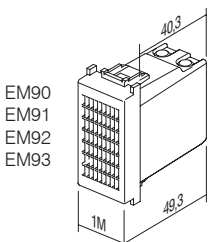

EM90
EM91
EM92
EM93

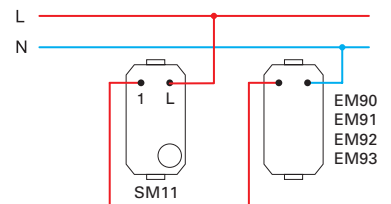

- EM95PW
- EM95SB
- EM95AT
- EM95ES
- EM95IW

100V audio line

EM95

1 2 3

100V speaker

РЕГУЛАТОР ЗА ЈАЧИНА НА ЗВУКОТ ЗА 100V АУДИО ЛИНИЈА 35W 2M

- регулатор за јачина на звукот (атенуатор) за 100V аудио системи
- номинална моќност 35W (max. 45W), 6 степенско наставување на јачината на звукот
- погоден за вградување во длабоки дозни (мин. 60 mm)
- не е погоден за вградување во дозни со длабочина од 45 mm и куќиштата CUBO IP20
- само за внатрешна употреба

VOLUME CONTROL 100V AUDIO LINE 35W 2M

- volume control (attenuator) for 100V audio systems
- power rating 35W (max. 45W), 6 steps volume control
- suitable for boxes min. 60 mm deep
- not suitable for installation in 45 mm deep boxes and surface mount boxes CUBO IP20
- for indoor use only



- EM96PW
- EM96SB
- EM96AT
- EM96ES
- EM96IW

4-8Ω low voltage line

EM96

1 2 3

4-8Ω speaker

РЕГУЛАТОР ЗА ЈАЧИНА НА ЗВУКОТ 4-8 Ω 35W 2M

- регулатор на јачина на звукот за излези со низок напон 4-8 Ω 35W
- за приклучување на HI-FI уредите
- номинална моќност 35W, 6 степенско подесување на јачината на звукот
- погоден за вградување во длабоки дозни (мин. 60 mm)
- не е погоден за вградување во дозни со длабочина од 45 mm и во куќиштата CUBO IP20
- само за внатрешна употреба

VOLUME CONTROL 4-8 Ω 35W 2M

- volume control (attenuator) for low voltage outputs 4-8 Ω, 35W
- power rating 35W, 6 steps volume control
- suitable for boxes min. 60 mm deep
- not suitable for installation in 45 mm deep boxes and surface mount boxes CUBO IP20
- for indoor use only

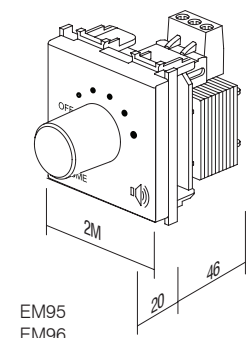
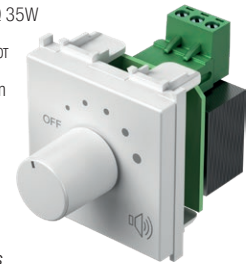



CM25

PW

OS

тип type	назив description	технички податоци technical data	големина size	боја colour	опис на опција 1 optional data 1
CM10	СЕТ ПРИКЛУЧНИЦИ 2x ШУКО SOCKET SET 2x SCHUKO	2P+E 16A 250V~	4M	<input type="checkbox"/> PW бела-сјај polar white	<input type="checkbox"/> OL рамка LINE cover plate LINE
CM11	СЕТ ПРИКЛУЧНИЦИ 3x ШУКО SOCKET SET 3x SCHUKO	2P+E 16A 250V~	7M	<input checked="" type="checkbox"/> SB црна-мат soft touch black	<input type="checkbox"/> OS рамка SOFT cover plate SOFT
CM15	СЕТ СПОЈКИ ВО БОЈА LINK WIRE SET	3x1.5mm ²	1M	<input checked="" type="checkbox"/> AT антрацит anthracite	
⋮	⋮	⋮	⋮	<input type="checkbox"/> ES сребрена-мат elox silver	
⋮	⋮	⋮	⋮	<input type="checkbox"/> IW крем-сјај ivory white	

СЕТ ПРИКЛУЧНИЦИ 2x ШУКО 2P+E 16A 250V~ 4M

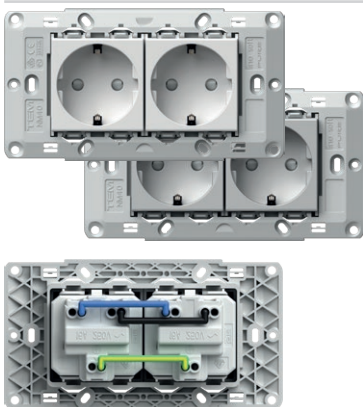

- CM10PW
- CM10ES

- сет приклучници 2x шуко VM10 2P+E 16A 250V~
- приклучници поврзани со спојки CM16
- со подлошка 4M без завртки
- за прицврстување на подлошките употреби завртки CM17, CM18 или CM19
- прицврстување на проводниците со завртки 1.5-2.5mm²
- во согласност со IEC 60884-1, CEE7

SOCKETS SET 2x SCHUKO 2P+E 16A 250V~ 4M

- socket set 2x schuko VM10 2P+E 16A 250V~
- prewired with link wires CM16
- with mounting frame 4M without screws
- for mounting frame fixing use screws CM17, CM18 or CM19
- screw contacts 1.5-2.5 mm²
- in accordance with IEC-60884-1, CEE7

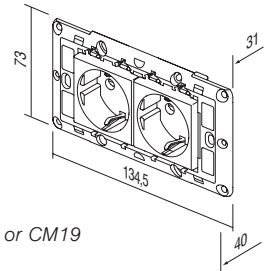

СЕТ ПРИКЛУЧНИЦИ 3x ШУКО 2P+E 16A 250V~ 7M

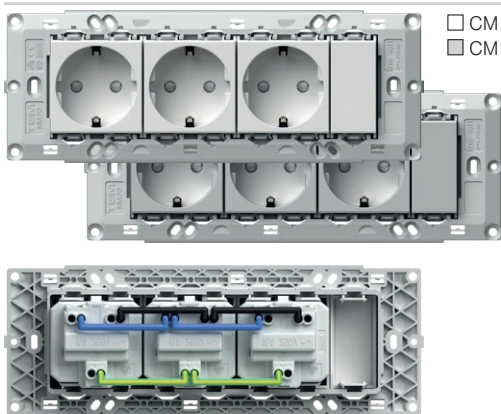

- CM11PW
- CM11ES

- сет приклучници 3x шуко VM10 2P+E 16A 250V~
- приклучниците се поврзани со спојки CM16
- со подлошка 7M без завртки
- за прицврстување на подлошките употребите завртки CM17, CM18 или CM19
- прицврстување на проводниците со завртки 1.5-2.5mm²
- во согласност со IEC 60884-1, CEE7

SOCKETS SET 3x SCHUKO 2P+E 16A 250V~ 7M

- socket set 3x schuko VM10 2P+E 16A 250V~
- prewired with link wires CM16
- with mounting frame 7M without screws
- for mounting frame fixing use screws CM17, CM18 or CM19
- screw contacts 1.5-2.5 mm²
- in accordance with IEC-60884-1, CEE7

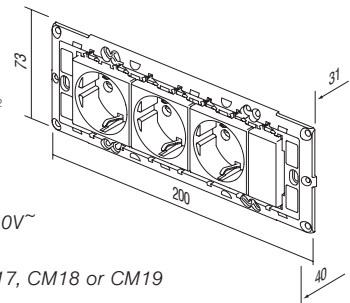



CM15

СЕТ СПОЈКИ ВО БОЈА 3x1.5mm² 1M

- сет на спојки за поврзување на два елемента со големина 1M
- содржи 10 црни, 10 сини и 10 жолто-зелени спојки

LINK WIRE SET 3x1.5mm² 1M

- link wire set to connect two elements size 1M
- includes 10 black, 10 blue and 10 yellow/green wires

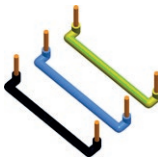
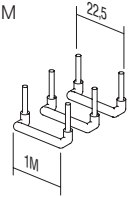

CM16

СЕТ СПОЈКИ ВО БОЈА 3x2.5mm² 2M

- сет на спојки за поврзување на два елемента со големина 2M
- содржи 10 црни, 10 сини и 10 жолто-зелени спојки

LINK WIRE SET 3x2.5mm² 2M

- link wire set to connect two elements size 2M
- includes 10 black, 10 blue and 10 yellow/green wires

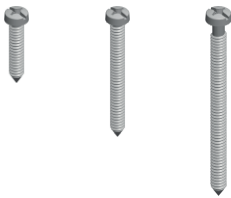
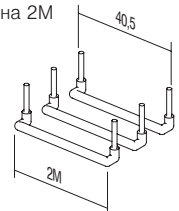

CM17
CM18
CM19

СЕТ ЗАВРТКИ

- сет завртки за прицврстување на подлошките од сетовите NM30, NM32, NM40, NM41, NM70
- CM17 - l=20mm, 100 парчиња
- CM18 - l=35mm, 50 парчиња
- CM19 - l=50mm, 50 парчиња

SCREW SET 3,5

- screw set for fixing mounting frames NM30, NM32, NM40, NM41, NM70
- CM17 - l=20mm, 100pcs
- CM18 - l=35mm, 50pcs
- CM19 - l=50mm, 50pcs

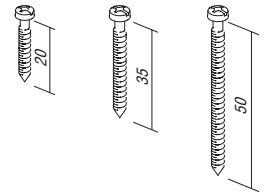

CM22PW

СЕТ ЗА ПРЕКИНУВАЧИ IP44 2M

- за монтажа во влажни простории
- IP44 заштита обезбедена за сите прекинувачи Modul
- прекинувачите и типките не се дел од сетот
- рамка SOFT 2M со плочка за натпис
- во согласност со IEC 60669-1

SET SWITCHES IP44 2M

- for usage in humid areas
- IP44 protection provides for all Modul switches
- switches and buttons are not part of the set
- SOFT 2M cover plate with inscription plate
- in accordance with IEC 60669-1



CM23PW

СЕТ ЗА ПРИКЛУЧНИЦИ IP44 2M

- за монтажа во влажни простории
- IP44 заштита обезбедена само во комбинација со приклучница со капак (VM11, VM41)
- приклучниците не се составен дел од сетот
- рамка SOFT 2M со плочка за натпис
- во согласност со IEC 60884-1

SET SOCKETS IP44 2M

- for usage in humid areas
- IP44 protection can be achieved only in combination with covered socket (VM11, VM41)
- sockets are not part of the set
- SOFT 2M cover plate with inscription plate
- in accordance with IEC 60884-1

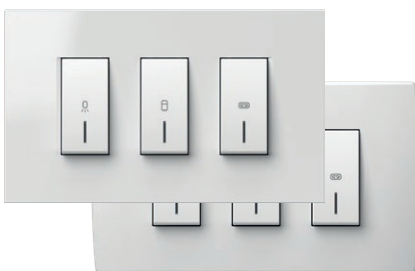

CM25PWOL
 CM25IWOL

 CM25PWOS
 CM25IWOS

СЕТ ЗА БАЊИ 3x20A 250V~ 4M

- сет на прекинувачи 3xSM12 20A 250V~ со подлошка и рамка
- прицврстување на проводниците со завртки 1.5-2.5mm²
- во согласност со EN 60669-1
- можност за прицврстување со веќе вградените дозни мерки за прицврстување од 108 до 135 mm или на дозни со големина 4M
- висина на рамката 90 mm

SWITCH SET FOR BATHROOM 3x20A 250V~ 4M

- switch set 3xSM12 20A 250V~ with mounting frame and cover plate
- screw contacts 1.5-2.5mm²
- in accordance with EN 60669-1
- universal solution for renovation on boxes with fixing dimmensions 108-135mm or boxes 4M size
- cover plate height 90mm

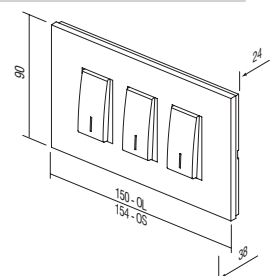

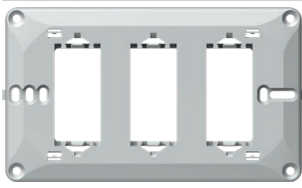

NM41





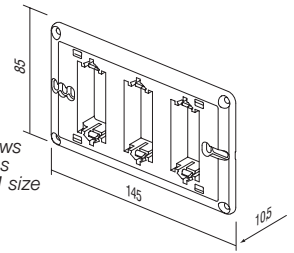

ПОДЛОШКА ЗА СЕТ ЗА БАЊИ 4M

- подлошка за сет за бањи универзален со завртки
- можност за прицврстување со веќе вградените правоаголни дозни со мерки за прицврстување од 108 до 135mm или на дозни со големина 4M
- во согласност со EN 60669-1

MOUNTING FRAME BATHROOM SET 4M

- universal mounting frame for bathroom set with screws
- universal solution for mounting on rectangular boxes with fixing dimensions 108-135mm or boxes 4M size
- in accordance with EN 60669-1



-  OL41PW
-  OL41NB
-  OL41IW
-  OL41ES
-  OL41SG
-  OL41IB

РАМКА LINE СЕТ ЗА БАЊИ

- декоративна рамка за сетот за бањи LINE
- висина 90 mm
- во согласност со EN 60669-1

COVER PLATE LINE BATHROOM SET

- decorative cover plate bathroom set LINE
- height 90mm
- in accordance with EN 60669-1

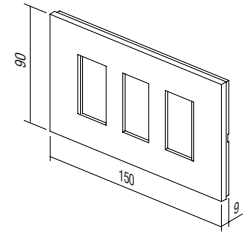

-  OS41PW
-  OS41NB
-  OS41IW
-  OS41ES
-  OS41SG
-  OS41SB
-  OS41WE

РАМКА SOFT ЗА СЕТ ЗА БАЊИ



- декоративна рамка за сетот за бањи SOFT
- висина 90 mm
- во согласност со EN 60669-1

COVER PLATE SOFT BATHROOM SET

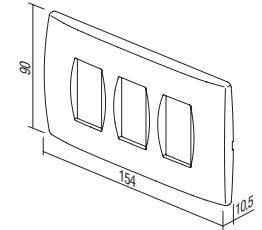
- decorative cover plate bathroom set SOFT
- height 90mm
- in accordance with EN 60669-1





тип type	назив description	големина size	боја colour	опис на опција 1 optional data 1
TM11	ТИПКА BUTTON	1M	<input type="checkbox"/> AW антибактериска бела antibacterial white	 NT неутрална neutral
TM21	ПОЛНИЛО BLANK	1M		
VM10	ПРИКЛУЧНИЦА SOCKET	2M		 IN индикација indicator
.	.	.		
.	.	.		

АНТИБАКТЕРИСКА ПРОГРАМА MODUL

- прекинувачите и приклучниците секојдневно се изложени на допир на поголем број на луѓе, поради тоа тие се чести места за развој и ширење на бактерии.
- благодарение на своите природни антибактериски карактеристики, среброт веќе над 3 милениуми се користи како безбедно и ефикасно средство за дезинфекција, бидејќи е сосема природно и не е штетно за здравјето и околината.
- специјалниот антибактериски додаток на јоните од сребро гарантира долгорочна, сигурна и ефикасна заштита од развој и ширење на разни бактерии, вируси микроби и габички
- антибактериска заштита значи поголема хигиена, чистота и повеќе здравје за луѓето
- антибактериската програма MODUL е погодна за употреба секаде каде што се потребни строги хигиенски услови (болници, здравствени домови, фармацевтски објекти, домови за постарите, домови за нега, лаборатории, реставрации, хотели, летувалишта, автобуски и железнички станици, деловни и трговски објекти, јавни институции ...)
- лабораториските тестирања беа извршени во независна институција врз основа на најновите јапонски стандарди JIS Z 2801
- мали трошоци за обезбедување на здравјето на луѓето
- формата и функционалност на антибактериската програма MODUL овозможуваат едноставно чистење и одржување антибактериската програма MODUL ја комбинираме со антибактериските типки, рамки и приклучници заедно со класичните подлошки и прекинувачи
- поради полесна идентификација секој производ е означен од задната страна со AW (antibacterial white)

ANTIBACTERIAL PROGRAM MODUL

- switches and sockets are daily touched by many people, so this is a common place for development and spread of bacteria
- thanks to its natural antibacterial characteristics silver has been used for three millennia as a safe and effective disinfectant, since it is completely natural, healthy and environmentally friendly
- special antibacterial silver ions additive provides long-term, reliable and effective protection against the development and spread of bacteria, viruses, microbes and fungi
- antibacterial protection ensures hygiene, cleanliness and health for people
- perfectly suitable for use in environments with strict hygiene conditions (hospitals, health centers, pharmaceutical facilities, homes for elderly, nursing homes, laboratories, restaurants, hotels, airports, bus and railway stations, business and shopping areas, public institutions ...)
- independent laboratory testings have been carried out in accordance with highest Japanese standards JIS Z 2801
- low cost for providing human health
- design and functionality of antibacterial program MODUL allow easy cleaning and maintenance
- antibacterial buttons, cover plates and sockets are combined with classic mounting frames and switches
- products are labelled on the back with AW (antibacterial white)

A N T I B A C T E R I A L P R O G R A M M O D U L

ТИПКА 1M



□ TM11AW

- заменлива типка со големина 1M
- во согласност со EN 60669-1
- антибактериска заштита во согласност со JIS Z 2801

BUTTON 1M

- replaceable button 1M
- in accordance with EN 60669-1
- antibacterial protection in accordance with JIS Z 2801



ТИПКА 1M СО ИНДИКАЦИЈА



□ TM11AWIN

- заменлива типка со големина 1M
- во согласност со EN 60669-1
- антибактериска заштита во согласност со JIS Z 2801

BUTTON 1M INDICATOR

- replaceable button 1M
- in accordance with EN 60669-1
- antibacterial protection in accordance with JIS Z 2801



ТИПКА 2M



□ TM12AW

- заменлива типка со големина 2M со подложка за типки
- се користи за надградување на прекинувачи или тастери со големина 1M во големина 2M
- во согласност со EN 60669-1
- антибактериска заштита во согласност со JIS Z 2801

BUTTON 2M

- replaceable button 2M with button carrier
- to upgrade switch or push button from size 1M to size 2M
- in accordance with EN 60669-1
- antibacterial protection in accordance with JIS Z 2801



ТИПКА 2M СО ИНДИКАЦИЈА



□ TM12AWIN

- заменлива типка со големина 2M со подложка за типки
- се користи за надградување на прекинувачи или тастери со големина 1M во големина 2M
- во согласност со EN 60669-1
- антибактериска заштита во согласност со JIS Z 2801

BUTTON 2M INDICATOR

- replaceable button 2M with button carrier
- to upgrade switch or push button from size 1M to size 2M
- in accordance with EN 60669-1
- antibacterial protection in accordance with JIS Z 2801



ПОЛНИЛО 1M



□ TM21AW

- за пополнување на празните места
- во согласност со EN 60669-1
- антибактериска заштита во согласност со JIS Z 2801

BLANK 1M

- blank modul to fill up empty spaces
- in accordance with EN 60669-1
- antibacterial protection in accordance with JIS Z 2801



ПОЛНИЛО 2M



□ TM22AW

- за пополнување на празните места
- во согласност со EN 60669-1
- антибактериска заштита во согласност со JIS Z 2801

BLANK 2M

- blank modul to fill up empty spaces
- in accordance with EN 60669-1
- antibacterial protection in accordance with JIS Z 2801

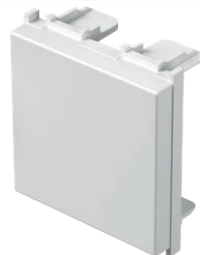



□ VM10AW

ПРИКЛУЧНИЦА ШУКО+KS 2P+E 16A 250V~ 2M

- 2P+E шуко
- 16A 250V~, тип VM10
- во согласност со IEC 60884-1, CEE7
- прицврстување на проводниците со завртки 1.5-2.5mm²
- заштита од допир на контактите
- антибактериска заштита во согласност со JIS Z 2801

SOCKET SCHUKO+KS 2P+E 16A 250V~ 2M

- 2P+E schuko
- 16A 250V~, type VM10
- in accordance with IEC 60884-1, CEE7
- screw contacts 1.5-2.5 mm²
- shuttered live contacts
- antibacterial protection in accordance with JIS Z 2801



□ VM11AW

ПРИКЛУЧНИЦА ШУКО+KS+КАПАК 2P+E 16A 250V~ 2M

- 2P+E шуко+капак
- 16A 250V~, тип VM11
- во согласност со IEC 60884-1, CEE7
- прицврстување на проводниците со завртки 1.5-2.5mm²
- заштита од допир на контактите
- антибактериска заштита во согласност со JIS Z 2801

SOCKET SCHUKO+KS+COVER

- 2P+E schuko+cover
- 16A 250V~, type VM11
- in accordance with IEC 60884-1, CEE7
- screw contacts 1.5-2.5 mm²
- shuttered live contacts
- antibacterial protection in accordance with JIS Z 2801



□ VM20AW

ПРИКЛУЧНИЦА EURO+KS 2P 10A 250V~ 1M

- 2P euro
- 10A 250V~, тип VM20
- во согласност со IEC 60884-1, CEE7
- прицврстување на проводниците со завртки 1.5-2.5mm²
- заштита од допир на контактите
- антибактериска заштита во согласност со JIS Z 2801

SOCKET EURO+KS 2P 10A 250V~ 1M

- 2P Euro
- 10A 250V~, type VM20
- in accordance with IEC 60884-1, CEE7
- screw contacts 1.5-2.5 mm²
- shuttered live contacts
- antibacterial protection in accordance with JIS Z 2801



□ KM11AW

ПРИКЛУЧНИЦА TV КРАЈНА 1dB 1M

- TV крајна
- фреквентен појас 5÷2400 MHz
- редуција < 1 dB
- во согласност со EN 50083-1
- прицврстување со завртки
- антибактериска заштита во согласност со JIS Z 2801

SOCKET TV END-LINE 1dB 1M

- TV end-line
- frequency range 5÷2400 MHz
- reduction < 1 dB
- in accordance with EN 50083-1
- screw contacts
- antibacterial protection in accordance with JIS Z 2801

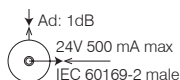

□ KM35AW

АДАПТЕР KS 1M

- KS keystone стандард за прицврстување
- AMP, Avaya, Brandrex, FMT, Mfico, Tyco, ...
- модулот за комуникација не е вграден
- антибактериска заштита во согласност со JIS Z 2801

ADAPTER KS 1M

- KS keystone fixing standard
- AMP, Avaya, Brandrex, FMT, Mfico, Tyco, ...
- communication module not included
- antibacterial protection in accordance with JIS Z 2801



A N T I B A C T E R I A L P R O G R A M M O D U L



OS20AW

PAMKA SOFT 2M

- декоративна рамка SOFT 2M
- во согласност со EN 60669-1
- антибактериска заштита во согласност со JIS Z 2801

COVER PLATE SOFT 2M

- decorative cover plate SOFT 2M
- in accordance with EN 60669-1
- antibacterial protection in accordance with JIS Z 2801



OS24AW

PAMKA SOFT 2x2M

- декоративна рамка SOFT 2x2M
- хоризонтално и вертикално вградување
- во согласност со EN 60669-1
- антибактериска заштита во согласност со JIS Z 2801

COVER PLATE SOFT 2x2M

- decorative cover plate SOFT 2x2M
- horizontal or vertical mounting
- in accordance with EN 60669-1
- antibacterial protection in accordance with JIS Z 2801



OS26AW

PAMKA SOFT 3x2M

- декоративна рамка SOFT 3x2M
- хоризонтално или вертикално вградување
- во согласност со EN 60669-1
- антибактериска заштита во согласност со JIS Z 2801

COVER PLATE SOFT 3x2M

- decorative cover plate SOFT 3x2M
- horizontal or vertical mounting
- in accordance with EN 60669-1
- antibacterial protection in accordance with JIS Z 2801



OS30AW

PAMKA SOFT 3M

- декоративна рамка SOFT 3M
- во согласност со EN 60669-1
- антибактериска заштита во согласност со JIS Z 2801

COVER PLATE SOFT 3M

- decorative cover plate SOFT 3M
- in accordance with EN 60669-1
- antibacterial protection in accordance with JIS Z 2801



OS40AW

PAMKA SOFT 4M

- декоративна рамка SOFT 4M
- во согласност со EN 60669-1
- антибактериска заштита во согласност со JIS Z 2801

COVER PLATE SOFT 4M

- decorative cover plate SOFT 4M
- in accordance with EN 60669-1
- antibacterial protection in accordance with JIS Z 2801

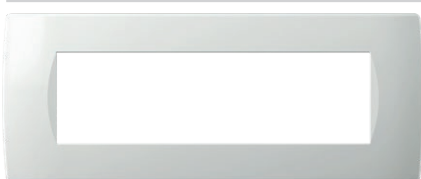

OS70AW

PAMKA SOFT 7M

- декоративна рамка SOFT 7M
- во согласност со EN 60669-1
- антибактериска заштита во согласност со JIS Z 2801

COVER PLATE SOFT 7M

- decorative cover plate SOFT 7M
- in accordance with EN 60669-1
- antibacterial protection in accordance with JIS Z 2801

дрво
wood

WB бамбус
bamboo



WW орех
walnut

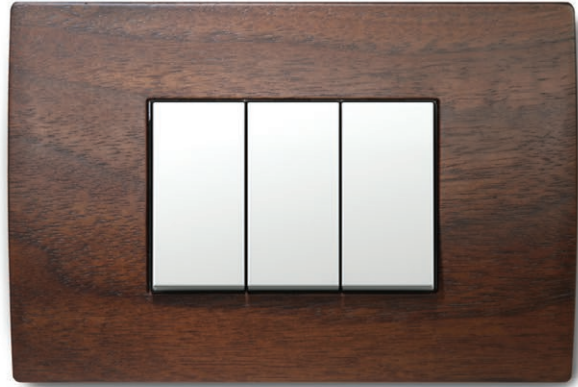

WM јавор
maple



WE wenge
wenge

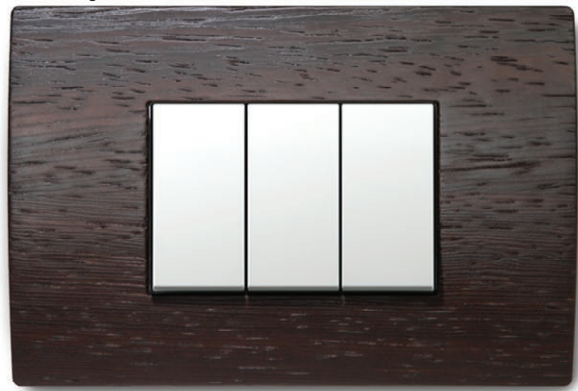

Природата е единствена и драгоценна, како и нашите рамки меѓу кои нема исти.

Рекламациите во однос на различниот изглед и меѓусебните разлики за дрвените рамки не ги уважуваме.

Nature is unique and precious, as our decorative cover plates where no two are the same.

Complaints about wooden decorative cover plate's diverse appearance and differentiation cannot be considered.

COVER PLATES PURE OP

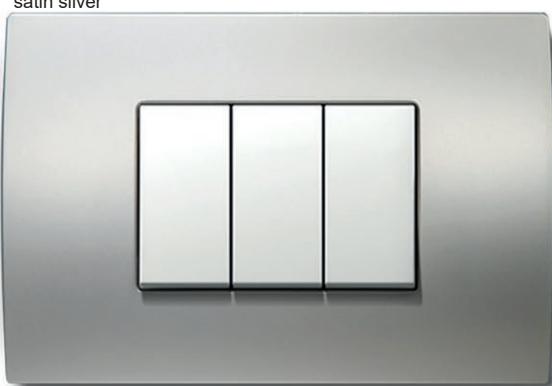
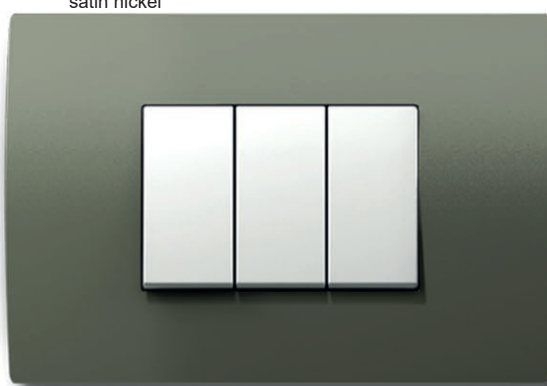
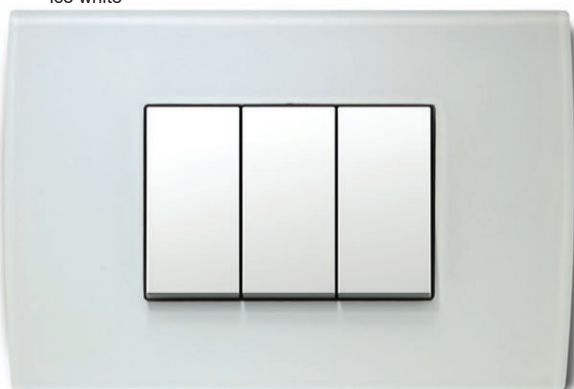
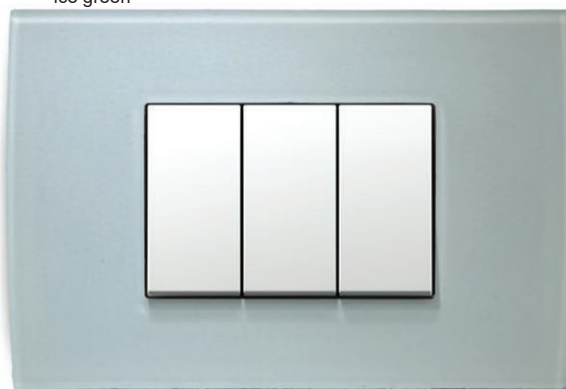
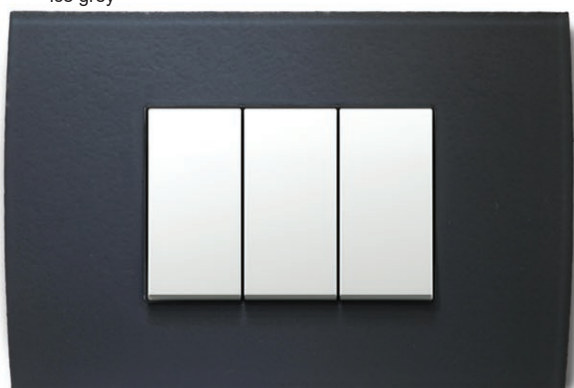
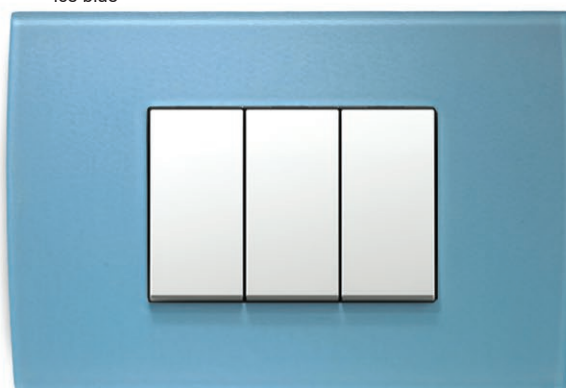
метал
metalMH кован челик
hammered steelME рђосано железо
etched ironMS сатен сребро
satin silverMN сатен никел
satin nickelстакло
glassGW ледено бела
ice whiteGG ледено зелена
ice greenGY ледено сива
ice greyGB ледено сина
ice blue



OP30

WB

тип type	назив description	големина size	боја colour					
OP13	PAMKA PURE COVER PLATE PURE	1/3M	MH	кован челик hammered steel	WB	бамбус bamboo	GW	ледено бела ice white
OP20	PAMKA PURE COVER PLATE PURE	2M	ME	рѓосано железо etched iron	WW	орев walnut	GG	ледено зелена ice green
OP23	PAMKA PURE COVER PLATE PURE	2/3M	MS	сатен сребро satin silver	WM	јавор maple	GY	ледено сива ice grey
.	.	.	MN	сатен никел satin nickel	WE	wenge wenge	GB	ледено сина ice blue



OP20MH	OP20WB
OP20ME	OP20WW
OP20MS	OP20WM
OP20MN	OP20WE
	OP20GW
	OP20GG
	OP20GY
	OP20GB

PAMKA PURE 2M

- декоративна рамка PURE 2M
- во согласност со EN 60669-1
- само во комбинација со подлошките NM24 или NM25

COVER PLATE PURE 2M

- decorative cover plate PURE 2M
- in accordance with EN 60669-1
- only in combination with mounting frame NM24 or NM25



OP24MH	OP24WB
OP24ME	OP24WW
OP24MS	OP24WM
OP24MN	OP24WE
	OP24GW
	OP24GG
	OP24GY
	OP24GB

PAMKA PURE 2x2M

- декоративна рамка PURE 2x2M
- хоризонтално и вертикално вградување
- во согласност со EN 60669-1
- само во комбинација со подлошките NM24 или NM25

COVER PLATE PURE 2x2M

- decorative cover plate PURE 2x2M
- horizontal or vertical mounting
- in accordance with EN 60669-1
- only in combination with mounting frames NM24 or NM25



OP26MH	OP26WB
OP26ME	OP26WW
OP26MS	OP26WM
OP26MN	OP26WE
	OP26GW
	OP26GG
	OP26GY
	OP26GB

PAMKA PURE 3x2M

- декоративна рамка PURE 3x2M
- хоризонтално и вертикално вградување
- во согласност со EN 60669-1
- само во комбинација со подлошките NM24 или NM25

COVER PLATE PURE 3x2M

- decorative cover plate PURE 3x2M
- horizontal or vertical mounting
- in accordance with EN 60669-1
- only in combination with mounting frames NM24 or NM25



OP28MH	OP28WB
OP28ME	OP28WW
OP28MS	OP28WM
OP28MN	OP28WE
	OP28GW
	OP28GG
	OP28GY
	OP28GB

PAMKA PURE 4x2M













- декоративна рамка PURE 4x2M
- хоризонтално и вертикално вградување
- во согласност со EN 60669-1
- само во комбинација со подлошките NM24 или NM25

COVER PLATE PURE 4x2M

- decorative cover plate PURE 4x2M
- horizontal or vertical mounting
- in accordance with EN 60669-1
- only in combination with mounting frames NM24 or NM25

COVER PLATES PURE OP



 OP30MH	 OP30WB
 OP30ME	 OP30WW
 OP30MS	 OP30WM
 OP30MN	 OP30WE
	 OP30GW
	 OP30GG
	 OP30GY
	 OP30GB













PAMKA PURE 3M

- декоративна рамка PURE 3M
- во согласност со EN 60669-1

COVER PLATE PURE 3M

- decorative cover plate PURE 3M
- in accordance with EN 60669-1



 OP40MH	 OP40WB
 OP40ME	 OP40WW
 OP40MS	 OP40WM
 OP40MN	 OP40WE
	 OP40GW
	 OP40GG
	 OP40GY
	 OP40GB

PAMKA PURE 4M

- декоративна рамка PURE 4M
- во согласност со EN 60669-1

COVER PLATE PURE 4M

- decorative cover plate PURE 4M
- in accordance with EN 60669-1



 OP70MH	 OP70WB
 OP70ME	 OP70WW
 OP70MS	 OP70WM
 OP70MN	 OP70WE
	 OP70GW
	 OP70GG
	 OP70GY
	 OP70GB









PAMKA PURE 7M

- декоративна рамка PURE 7M
- во согласност со EN 60669-1

COVER PLATE PURE 7M

- decorative cover plate PURE 7M
- in accordance with EN 60669-1



 OP13MH	 OP13WB
 OP13ME	 OP13WW
 OP13MS	 OP13WM
 OP13MN	 OP13WE
	 OP13GW
	 OP13GG
	 OP13GY
	 OP13GB













PAMKA PURE 1/3M

- декоративна рамка PURE 1/3M
- во согласност со EN 60669-1

COVER PLATE PURE 1/3M

- decorative cover plate PURE 1/3M
- in accordance with EN 60669-1



 OP23MH	 OP23WB
 OP23ME	 OP23WW
 OP23MS	 OP23WM
 OP23MN	 OP23WE
	 OP23GW
	 OP23GG
	 OP23GY
	 OP23GB

PAMKA PURE 2/3M

- декоративна рамка PURE 2/3M
- во согласност со EN 60669-1

COVER PLATE PURE 2/3M

- decorative cover plate PURE 2/3M
- in accordance with EN 60669-1

ОСНОВЕН
basic

PW бела-сјај
polar white

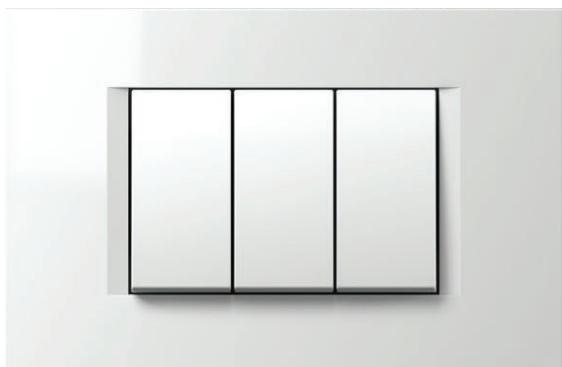

IW крем-сјај
ivory white

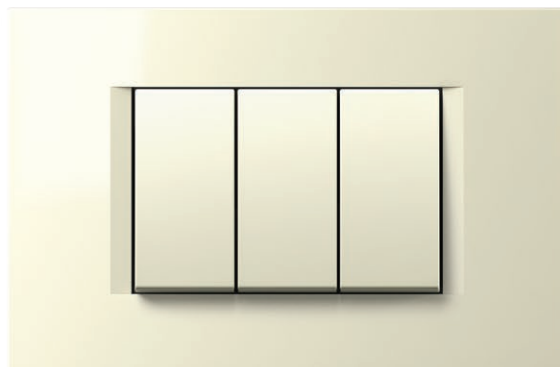

ES сребрена-мат
elox silver



SB црна-мат
soft touch black

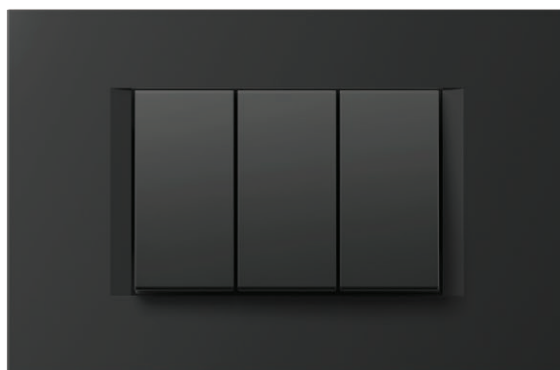

C O V E R P L A T E S L I N E O L

декор
decor

SG златна-сјај
sand gold

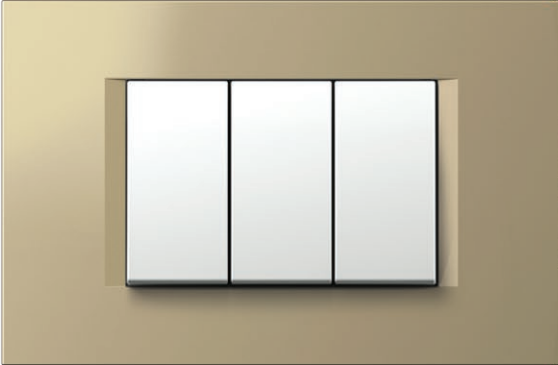

NB црна-сјај
night black

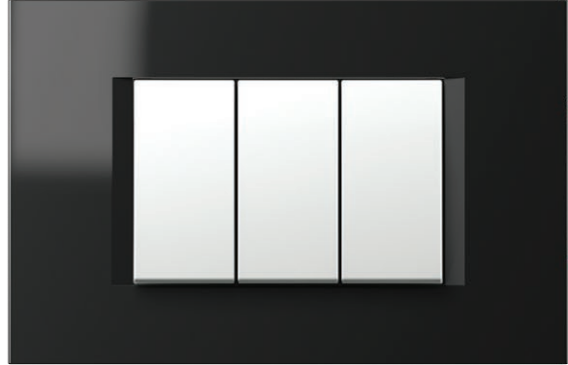

IB сина-мат
impulse blue

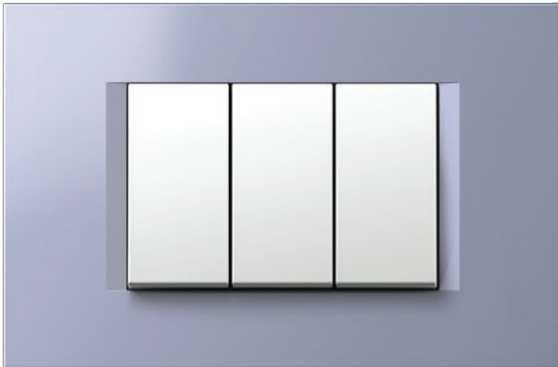

AT антрацит
anthracite

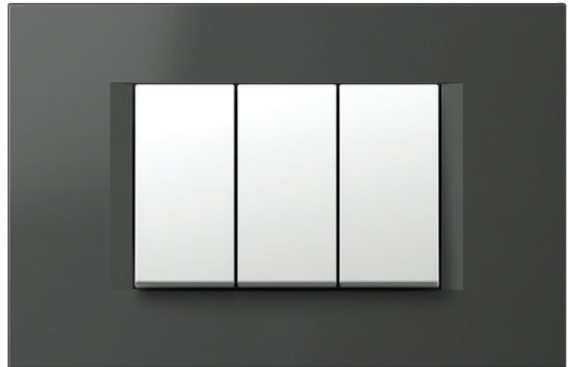

TI титаниум
titanium

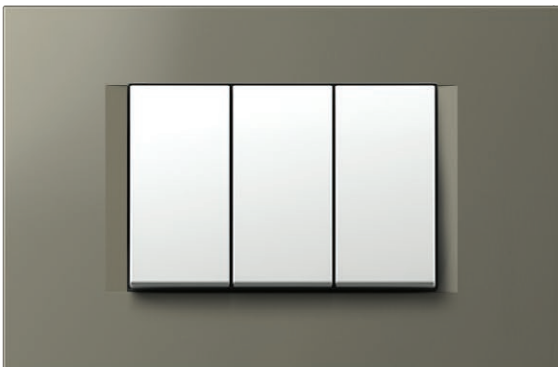

SW камен бел
stone white



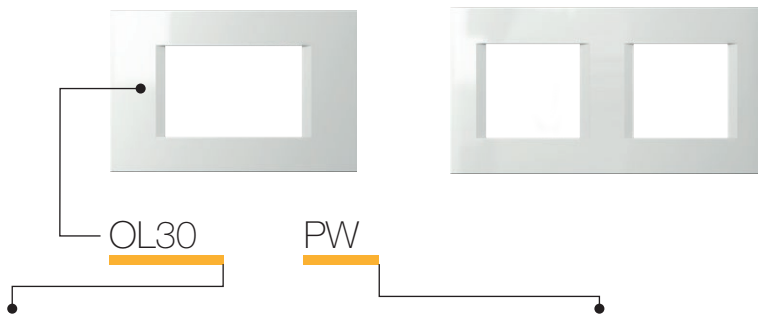

тип type	назив description	големина size	боја colour												
OL10	PAMKA LINE COVER PLATE LINE	1/2M	<table border="0"> <tr> <td></td> <td>PW бела-сјай polar white</td> <td></td> <td>SG златна-сјай sand gold</td> <td></td> <td>AT антрацит anthracite</td> </tr> </table>		PW бела-сјай polar white		SG златна-сјай sand gold		AT антрацит anthracite						
	PW бела-сјай polar white		SG златна-сјай sand gold		AT антрацит anthracite										
OL13	PAMKA LINE COVER PLATE LINE	1/3M	<table border="0"> <tr> <td></td> <td>IW крем-сјай ivory white</td> <td></td> <td>NB црна-сјай night black</td> <td></td> <td>TI титаниум titanium</td> </tr> </table>		IW крем-сјай ivory white		NB црна-сјай night black		TI титаниум titanium						
	IW крем-сјай ivory white		NB црна-сјай night black		TI титаниум titanium										
OL20	PAMKA LINE COVER PLATE LINE	2M	<table border="0"> <tr> <td></td> <td>ES сребрена-мат elox silver</td> <td></td> <td>IB сина-мат impulse blue</td> <td></td> <td>SW камен бел stone white</td> </tr> <tr> <td></td> <td>SB црна-мат soft touch black</td> <td></td> <td></td> <td></td> <td></td> </tr> </table>		ES сребрена-мат elox silver		IB сина-мат impulse blue		SW камен бел stone white		SB црна-мат soft touch black				
	ES сребрена-мат elox silver		IB сина-мат impulse blue		SW камен бел stone white										
	SB црна-мат soft touch black														
...												



- | | | | |
|--|--------|--|--------|
| | OL20PW | | OL20SG |
| | OL20IW | | OL20NB |
| | OL20ES | | OL20IB |
| | OL20SB | | OL20AT |
| | | | OL20TI |
| | | | OL20SW |

PAMKA LINE 2M

- декоративна рамка LINE 2M
 - во согласност со EN 60669-1
COVER PLATE LINE 2M
 - decorative cover plate LINE 2M
 - in accordance with EN 60669-1



- | | | | |
|--|--------|--|--------|
| | OL24PW | | OL24SG |
| | OL24IW | | OL24NB |
| | OL24ES | | OL24IB |
| | OL24SB | | OL24AT |
| | | | OL24TI |
| | | | OL24SW |

PAMKA LINE 2x2M

- декоративна рамка LINE 2x2M
 - хоризонтално или вертикално вградување
 - во согласност со EN 60669-1
COVER PLATE LINE 2x2M
 - decorative cover plate LINE 2x2M
 - horizontal or vertical mounting
 - in accordance with EN 60669-1



- | | | | |
|--|--------|--|--------|
| | OL26PW | | OL26SG |
| | OL26IW | | OL26NB |
| | OL26ES | | OL26IB |
| | OL26SB | | OL26AT |
| | | | OL26TI |
| | | | OL26SW |

PAMKA LINE 3x2M

- декоративна рамка LINE 3x2M
 - хоризонтално или вертикално вградување
 - во согласност со EN 60669-1
COVER PLATE LINE 3x2M
 - decorative cover plate LINE 3x2M
 - horizontal or vertical mounting
 - in accordance with EN 60669-1



- | | | | |
|--|--------|--|--------|
| | OL28PW | | OL28SG |
| | OL28IW | | OL28NB |
| | OL28ES | | OL28IB |
| | OL28SB | | OL28AT |
| | | | OL28TI |
| | | | OL28SW |

PAMKA LINE 4x2M

- декоративна рамка LINE 4x2M
 - хоризонтално или вертикално вградување
 - во согласност со EN 60669-1
COVER PLATE LINE 4x2M
 - decorative cover plate LINE 4x2M
 - horizontal or vertical mounting
 - in accordance with EN 60669-1

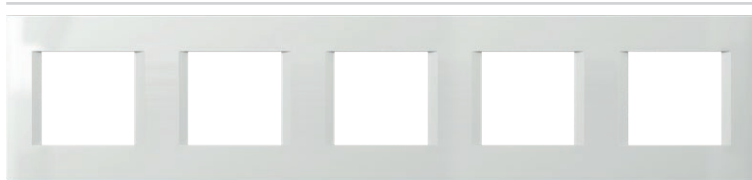

- | | |
|--|--------|
| | OL29PW |
| | OL29IW |
| | OL29ES |
| | OL29SB |
| | OL29AT |
| | OL29TI |

PAMKA LINE 5x2M

- декоративна рамка LINE 5x2M
 - хоризонтално или вертикално вградување
 - во согласност со EN 60669-1
COVER PLATE LINE 5x2M
 - decorative cover plate LINE 5x2M
 - horizontal or vertical mounting
 - in accordance with EN 60669-1

COVER PLATES LINE OL



OL30PW	OL30SG
OL30IW	OL30NB
OL30ES	OL30IB
OL30SB	OL30AT
	OL30TI
	OL30SW

PAMKA LINE 3M

- декоративна рамка LINE 3M
- во согласност со EN 60669-1

COVER PLATE LINE 3M

- decorative cover plate LINE 3M
- in accordance with EN 60669-1



OL40PW	OL40SG
OL40IW	OL40NB
OL40ES	OL40IB
OL40SB	OL40AT
	OL40TI
	OL40SW

PAMKA LINE 4M

- декоративна рамка LINE 4M
- во согласност со EN 60669-1

COVER PLATE LINE 4M

- decorative cover plate LINE 4M
- in accordance with EN 60669-1



OL70PW	OL70SG
OL70IW	OL70NB
OL70ES	OL70IB
OL70SB	OL70AT
	OL70TI
	OL70SW

PAMKA LINE 7M

- декоративна рамка LINE 7M
- во согласност со EN 60669-1

COVER PLATE LINE 7M

- decorative cover plate LINE 7M
- in accordance with EN 60669-1



OL10PW	OL10SG
OL10IW	OL10NB
OL10ES	OL10IB
OL10SB	OL10AT
	OL10TI
	OL10SW

PAMKA LINE 1/2M

- декоративна рамка LINE 1/2M
- во согласност со EN 60669-1

COVER PLATE LINE 1/2M

- decorative cover plate LINE 1/2M
- in accordance with EN 60669-1

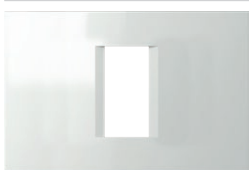

OL13PW	OL13SG
OL13IW	OL13NB
OL13ES	OL13IB
OL13SB	OL13AT
	OL13TI
	OL13SW

PAMKA LINE 1/3M

- декоративна рамка LINE 1/3M
- во согласност со EN 60669-1

COVER PLATE LINE 1/3M

- decorative cover plate LINE 1/3M
- in accordance with EN 60669-1



OL23PW	OL23SG
OL23IW	OL23NB
OL23ES	OL23IB
OL23SB	OL23AT
	OL23TI
	OL23SW

PAMKA LINE 2/3M

- декоративна рамка LINE 2/3M
- во согласност со EN 60669-1

COVER PLATE LINE 2/3M

- decorative cover plate LINE 2/3M
- in accordance with EN 60669-1

ОСНОВЕН
basic

PW бела-сјај
polar white

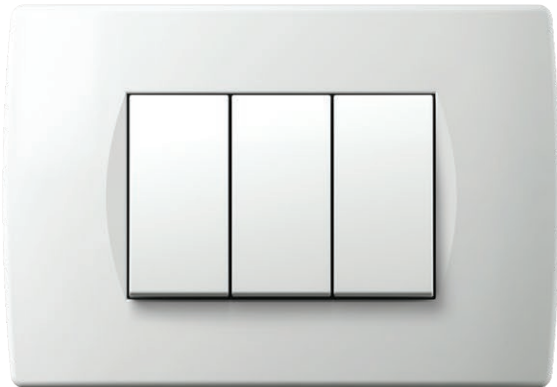

IW крем-сјај
ivory white

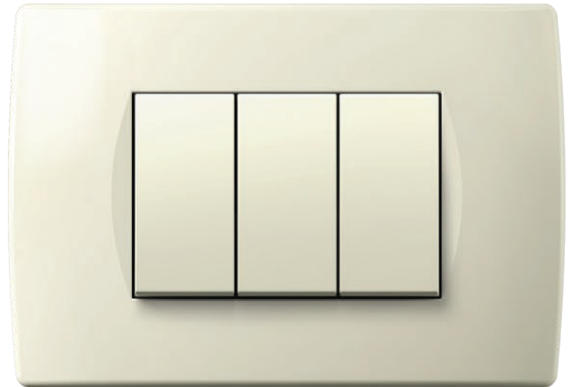

ES сребрена-мат
elox silver

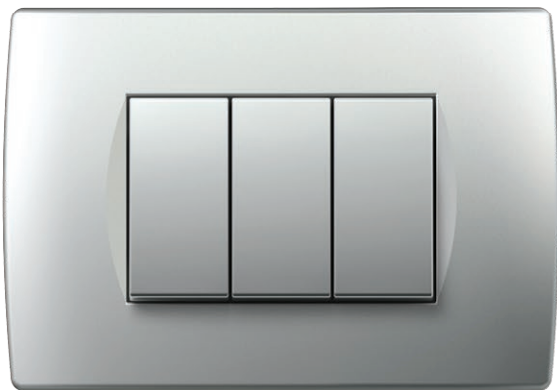

SB црна-мат
soft touch black



COVER PLATES SOFT OS

декор
decor

SG златна-сјај
sand gold

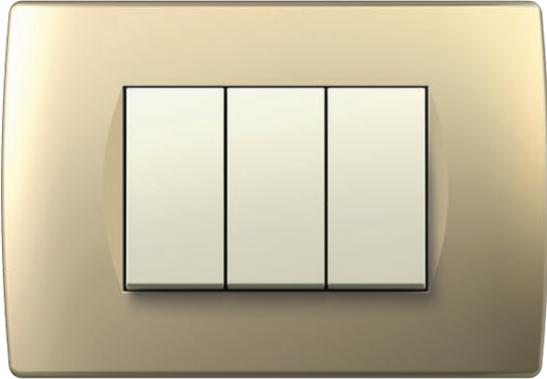

NB црна-сјај
night black



AT антрацит
anthracite



TI титаниум
titanium

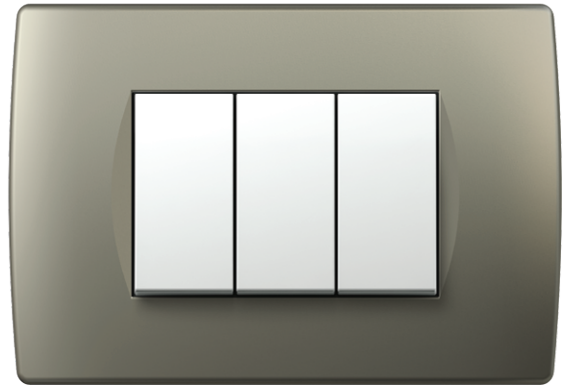

WE венге
wenge

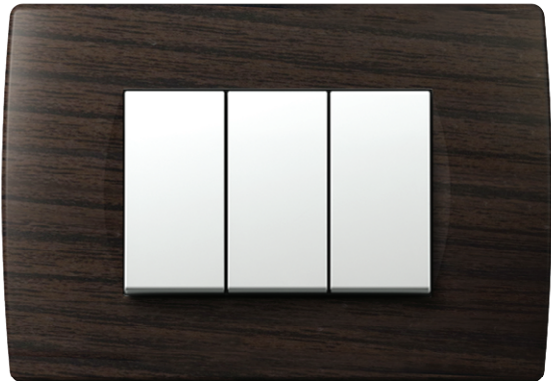

WW орев
walnut



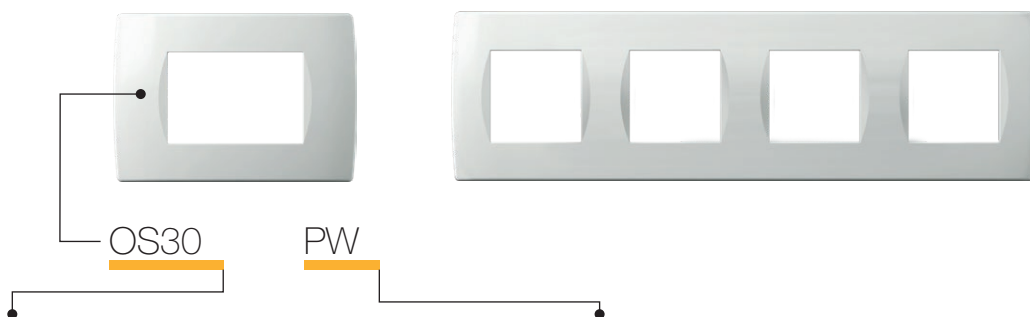

тип type	назив description	големина size	боја colour												
OS10	PAMKA SOFT COVER PLATE SOFT	1/2M	<table border="0"> <tr> <td></td> <td>PW бела-сјай polar white</td> <td></td> <td>SG златна-сјай sand gold</td> <td></td> <td>WW орев walnut</td> </tr> </table>		PW бела-сјай polar white		SG златна-сјай sand gold		WW орев walnut						
	PW бела-сјай polar white		SG златна-сјай sand gold		WW орев walnut										
OS13	PAMKA SOFT COVER PLATE SOFT	1/3M	<table border="0"> <tr> <td></td> <td>IW крем-сјай ivory white</td> <td></td> <td>NB црна-сјай night black</td> <td></td> <td>WE wenge wenge</td> </tr> </table>		IW крем-сјай ivory white		NB црна-сјай night black		WE wenge wenge						
	IW крем-сјай ivory white		NB црна-сјай night black		WE wenge wenge										
OS20	PAMKA SOFT COVER PLATE SOFT	2M	<table border="0"> <tr> <td></td> <td>ES сребрена-мат elox silver</td> <td></td> <td>AT антрацит anthracite</td> <td></td> <td>TI ТИТАНИУМ titanium</td> </tr> <tr> <td></td> <td>SB црна-мат soft touch black</td> <td></td> <td></td> <td></td> <td></td> </tr> </table>		ES сребрена-мат elox silver		AT антрацит anthracite		TI ТИТАНИУМ titanium		SB црна-мат soft touch black				
	ES сребрена-мат elox silver		AT антрацит anthracite		TI ТИТАНИУМ titanium										
	SB црна-мат soft touch black														
...												



	OS20PW		OS20SG
	OS20IW		OS20NB
	OS20ES		OS20AT
	OS20SB		OS20TI
			OS20WW
			OS20WE

PAMKA SOFT 2M

- декоративна рамка SOFT 2M
- во согласност со EN 60669-1

COVER PLATE SOFT 2M

- decorative cover plate SOFT 2M
- in accordance with EN 60669-1



	OS24PW		OS24SG
	OS24IW		OS24NB
	OS24ES		OS24AT
	OS24SB		OS24TI
			OS24WW
			OS24WE

PAMKA SOFT 2x2M

- декоративна рамка SOFT 2x2M
- хоризонтално или вертикално вградување
- во согласност со EN 60669-1

COVER PLATE SOFT 2x2M

- decorative cover plate SOFT 2x2M
- horizontal or vertical mounting
- in accordance with EN 60669-1

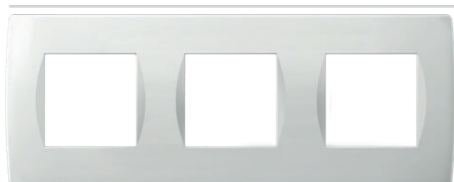

	OS26PW		OS26SG
	OS26IW		OS26NB
	OS26ES		OS26AT
	OS26SB		OS26TI
			OS26WW
			OS26WE

PAMKA SOFT 3x2M

- декоративна рамка SOFT 3x2M
- хоризонтално или вертикално вградување
- во согласност со EN 60669-1

COVER PLATE SOFT 3x2M

- decorative cover plate SOFT 3x2M
- horizontal or vertical mounting
- in accordance with EN 60669-1



	OS28PW		OS28SG
	OS28IW		OS28NB
	OS28ES		OS28AT
	OS28SB		OS28TI
			OS28WW
			OS28WE

PAMKA SOFT 4x2M

- декоративна рамка SOFT 4x2M
- хоризонтално или вертикално вградување
- во согласност со EN 60669-1

COVER PLATE SOFT 4x2M

- decorative cover plate SOFT 4x2M
- horizontal or vertical mounting
- in accordance with EN 60669-1

COVER PLATES SOFT OS



 OS30PW	 OS30SG
 OS30IW	 OS30NB
 OS30ES	 OS30AT
 OS30SB	 OS30TI
	 OS30WW
	 OS30WE



PAMKA SOFT 3M

- декоративна рамка SOFT 3M
- во согласност со EN 60669-1

COVER PLATE SOFT 3M

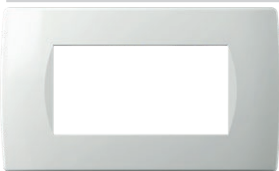
- decorative cover plate SOFT 3M
- in accordance with EN 60669-1



 OS40PW	 OS40SG
 OS40IW	 OS40NB
 OS40ES	 OS40AT
 OS40SB	 OS40TI
	 OS40WW
	 OS40WE





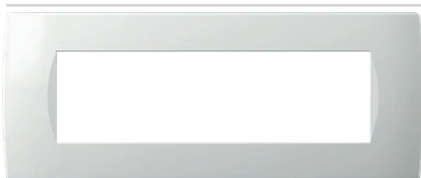

PAMKA SOFT 4M

- декоративна рамка SOFT 4M
- во согласност со EN 60669-1

COVER PLATE SOFT 4M

- decorative cover plate SOFT 4M
- in accordance with EN 60669-1



 OS70PW	 OS70SG
 OS70IW	 OS70NB
 OS70ES	 OS70AT
 OS70SB	 OS70TI
	 OS70WW
	 OS70WE







PAMKA SOFT 7M

- декоративна рамка SOFT 7M
- во согласност со EN 60669-1

COVER PLATE SOFT 7M

- decorative cover plate SOFT 7M
- in accordance with EN 60669-1



 OS72PW	 OS72AT
 OS72IW	 OS72TI
 OS72ES	
 OS72SB	

PAMKA SOFT 2x7M

- декоративна рамка SOFT 2x7M со
напишана плочка
- во согласност со EN 60669-1

COVER PLATE SOFT 2x7M

- decorative cover plate SOFT 2x7M
with inscription plate
- in accordance with EN 60669-1



 OS10PW	 OS10SG
 OS10IW	 OS10NB
 OS10ES	 OS10AT
 OS10SB	 OS10TI
	 OS10WW
	 OS10WE









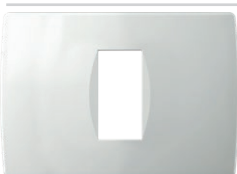

PAMKA SOFT 1/2M

- декоративна рамка SOFT 1/2M
- во согласност со EN 60669-1

COVER PLATE SOFT 1/2M

- decorative cover plate SOFT 1/2M
- in accordance with EN 60669-1



 OS13PW	 OS13SG
 OS13IW	 OS13NB
 OS13ES	 OS13AT
 OS13SB	 OS13TI
	 OS13WW
	 OS13WE









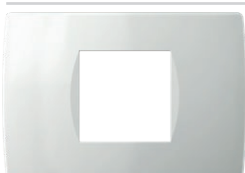

PAMKA SOFT 1/3M

- декоративна рамка SOFT 1/3M
- во согласност со EN 60669-1

COVER PLATE SOFT 1/3M

- decorative cover plate SOFT 1/3M
- in accordance with EN 60669-1



 OS23PW	 OS23SG
 OS23IW	 OS23NB
 OS23ES	 OS23AT
 OS23SB	 OS23TI
	 OS23WW
	 OS23WE

PAMKA SOFT 2/3M

- декоративна рамка SOFT 2/3M
- во согласност со EN 60669-1

COVER PLATE SOFT 2/3M

- decorative cover plate SOFT 2/3M
- in accordance with EN 60669-1



ЛАСЕРСКИ НАТПИС НА РАМКИ

- ласерски натпис со посакуваната графика
- изработка по нарачка
- погодно за рамките OL, OS

LASER PRINT ON COVER PLATES

- laser print of any graphics
- made on request
- suitable for cover plates OL, OS



ДЕКОРАЦИИ ЗА РАМКИ

- модели и бои по избор
- изработка по нарачка
- погодно за рамките OL, OS

COVER PLATES DECORATIONS

- customised textures and colours
- made on request
- suitable for cover plates OL, OS

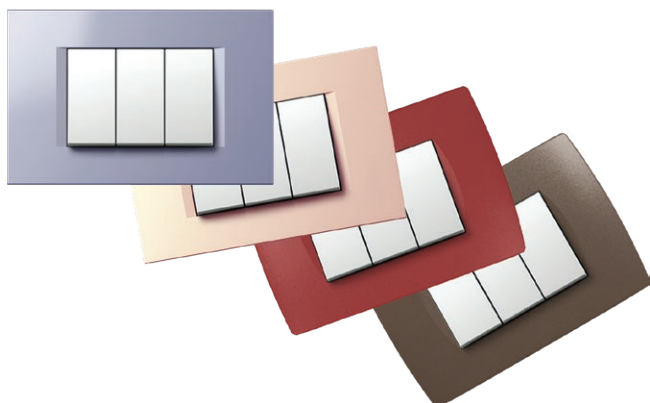

F R A M E S



line
A x B



soft
A x B



PURE
A x B

2M

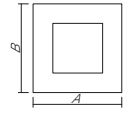

80 x 80 mm

84 x 84 mm

93 x 90 mm

2x2M

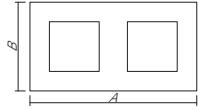

151 x 80 mm

155 x 84 mm

164 x 90 mm

3x2M

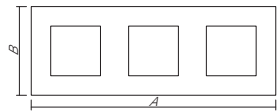

222 x 80 mm

226 x 84 mm

235 x 90 mm

4x2M

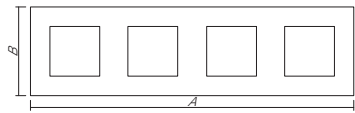

293 x 80 mm

297 x 84 mm

304 x 90 mm



3M

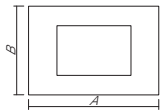

122 x 80 mm

122 x 84 mm

134 x 90 mm

4M

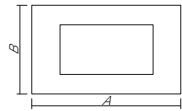

149 x 80 mm

144 x 84 mm

157 x 90 mm

7M

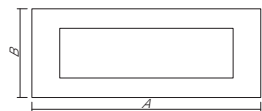

207 x 80 mm

212 x 84 mm

224 x 90 mm

2x7M

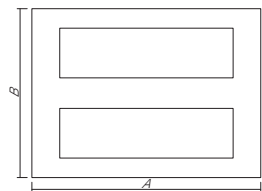

212 x 158 mm



1/2M

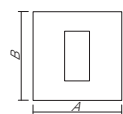

80 x 80 mm

84 x 84 mm

1/3M

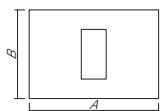

122 x 80 mm

122 x 84 mm

134 x 90 mm

2/3M

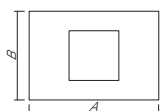

122 x 80 mm

122 x 84 mm

134 x 90 mm

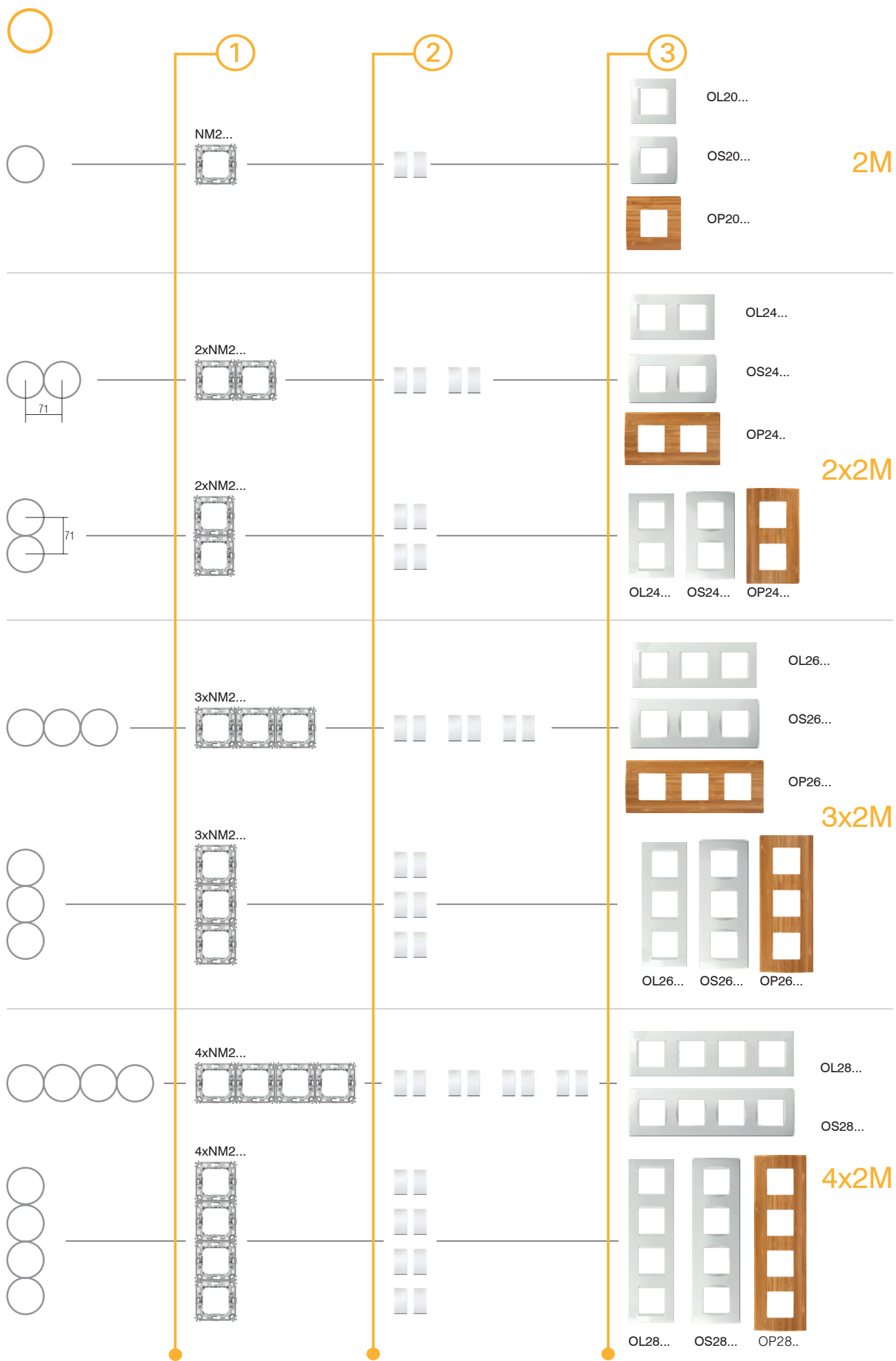

COMBINATIONS

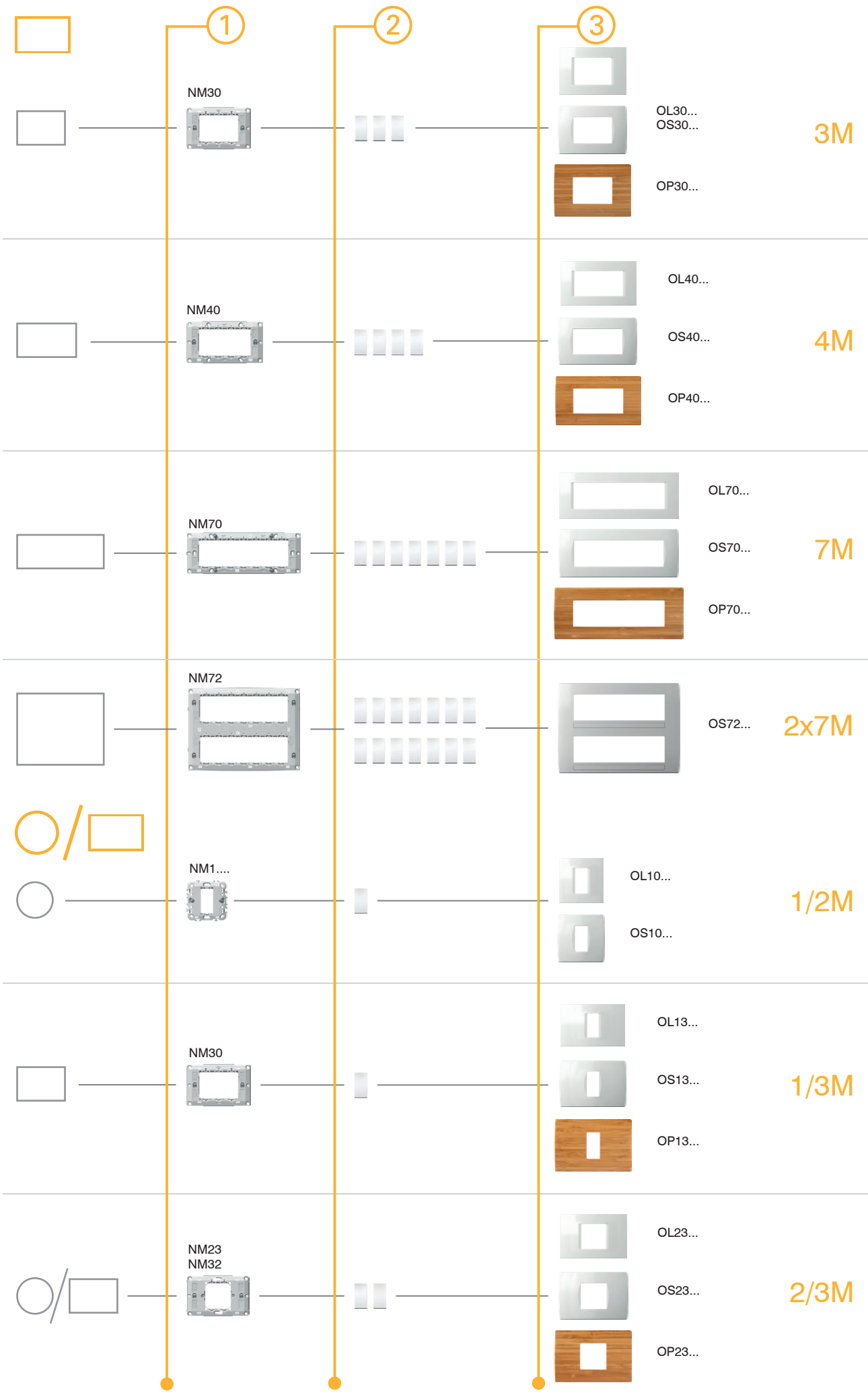

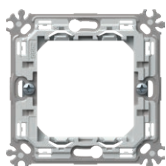

NM30

тип type	назив description	големина size
NM10	ПОДЛОШКА СО КУКИ MOUNTING FRAME WITH CLAWS	1/2M
NM11	ПОДЛОШКА БЕЗ ЗАВРТКИ MOUNTING FRAME WITHOUT SCREWS	1/2M
NM20	ПОДЛОШКА СО КУКИ MOUNTING FRAME WITH CLAWS	2M
⋮	⋮	⋮



ПОДЛОШКА СО КУКИ 2М

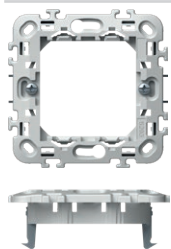

NM20

- подлошка 2М со куки
- монтажа во дозни Ø60 (DE..) со куки
- можно хоризонтално или вертикално редуње 2x2М, 3x2М и 4x2М
- погодна за составување со рамките LINE и SOFT
- во согласност со EN 60669-1

MOUNTING FRAME WITH CLAWS 2M

- mounting frame 2M with claws
- for mounting on boxes Ø60 (DE..) with claws
- possible horizontal or vertical combinations 2x2M, 3x2M and 4x2M
- suitable for assembling with cover plates LINE and SOFT
- in accordance with EN 60669-1

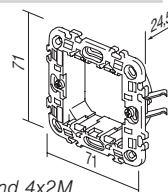

ПОДЛОШКА БЕЗ ЗАВРТКИ 2М

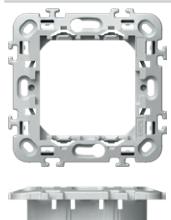

NM21

- подлошка 2М без завртки и без куки
- монтажа во дозни Ø60 (HE.., BE..) со завртки
- можно хоризонтално или вертикално редуње 2x2М, 3x2М и 4x2М
- погодна за составување со рамките LINE и SOFT
- во согласност со EN 60669-1

MOUNTING FRAME WITHOUT SCREWS 2M

- mounting frame 2M without screws and without claws
- for mounting on boxes Ø60 (HE.., BE..) with screws
- possible horizontal or vertical combinations 2x2M, 3x2M and 4x2M
- suitable for assembling with cover plates LINE and SOFT
- in accordance with EN 60669-1

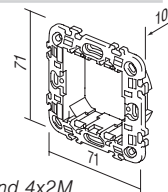

ПОДЛОШКА МЕТАЛНА СО КУКИ 2М

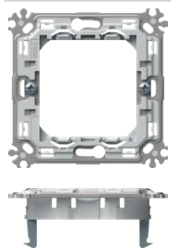

NM24

- метална подлошка 2М со куки - крута верзија
- монтажа во дозни Ø60 (DE..) со куки
- можно хоризонтално или вертикално редуње 2x2М, 3x2М и 4x2М
- погодна за составување со рамките PURE, LINE in SOFT
- во согласност со EN 60669-1

MOUNTING FRAME METAL WITH CLAWS 2M

- metal mounting frame 2M with claws - stiff version
- for mounting on boxes Ø60 (DE..) with claws
- possible horizontal or vertical combinations 2x2M, 3x2M and 4x2M
- suitable for assembling with cover plates PURE, LINE and SOFT
- in accordance with EN 60669-1

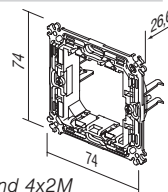

ПОДЛОШКА МЕТАЛНА БЕЗ ЗАВРТКИ 2М

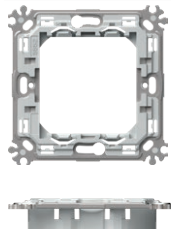

NM25

- метална подлошка без завртки и без куки - крута верзија
- монтажа во дозни Ø60 (HE.., BE..) со завртки
- можно хоризонтално или вертикално редуње 2x2М, 3x2М и 4x2М
- погодна за составување со рамките PURE, LINE in SOFT
- во согласност со EN 60669-1

MOUNTING FRAME METAL WITHOUT SCREWS 2M

- metal mounting frame 2M without screws and without claws - stiff version
- for mounting in boxes Ø60 (HE..., BE...) with screws
- possible horizontal or vertical combinations 2x2M, 3x2M and 4x2M
- suitable for assembling with cover plates PURE, LINE and SOFT
- in accordance with EN 60669-1

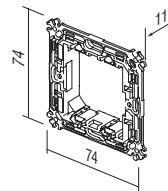



NM30

ПОДЛОШКА СО ЗАВРТКИ 3М

- подлошка 3М со завртки
- монтажа во правоаголни дозни со големина 3М
- погодна за составување со рамките PURE, LINE in SOFT
- во согласност со EN 60669-1

MOUNTING FRAME WITH SCREWS 3M

- mounting frame 3M with screws
- for mounting on rectangular boxes 3M
- suitable for assembling with cover plates PURE, LINE and SOFT
- in accordance with EN 60669-1

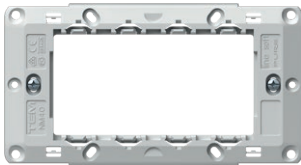
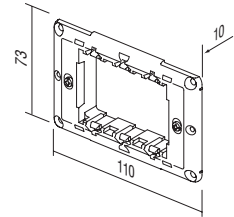

NM40

ПОДЛОШКА СО ЗАВРТКИ 4М

- подлошка 4М со завртки
- монтажа во правоаголни дозни со големина 4М
- погодна за составување со рамките PURE, LINE in SOFT
- во согласност со EN 60669-1

MOUNTING FRAME WITH SCREWS 4M

- mounting frame 4M with screws
- for mounting on rectangular boxes 4M
- suitable for assembling with cover plates PURE, LINE and SOFT
- in accordance with EN 60669-1

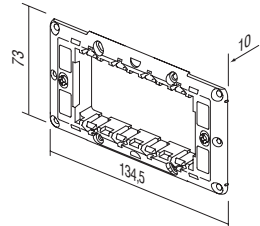

NM70

ПОДЛОШКА СО ЗАВРТКИ 7М

- подлошка 7М со завртки
- монтажа во правоаголни дозни со големина 7М
- погодна за составување со рамките PURE, LINE и SOFT
- во согласност со EN 60669-1

MOUNTING FRAME WITH SCREWS 7M

- mounting frame 7M with screws
- for mounting on rectangular boxes 7M
- suitable for assembling with cover plates PURE, LINE and SOFT
- in accordance with EN 60669-1

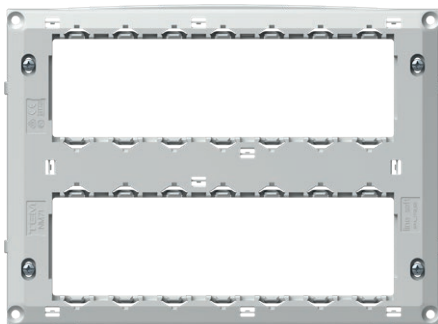
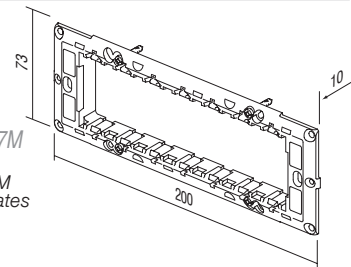

NM72

ПОДЛОШКА СО ЗАВРТКИ 2x7М

- подлошка 2x7М со завртки
- монтажа во правоаголни дозни со големина 2x7М
- погодна за составување со рамките SOFT OS72
- во согласност со EN 60669-1

MOUNTING FRAME WITH SCREWS 2x7M

- mounting frame 2x7M with screws
- for mounting on rectangular boxes 2x7M
- suitable for assembling with cover plate SOFT OS72
- in accordance with EN 60669-1

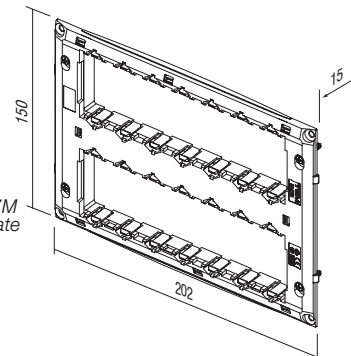



ПОДЛОШКА СО КУКИ 1/2M

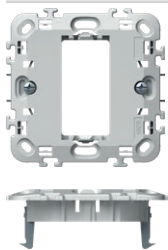

NM10

- подлошка 1/2M со куки
- монтажа во дозни Ø60 (DE..) со куки
- погодна за составување со рамките LINE и SOFT
- во согласност со EN 60669-1

MOUNTING FRAME WITH CLAWS 1/2M

- mounting frame 1/2M with claws
- for mounting on boxes Ø60 (DE..) with claws
- suitable for assembling with cover plates LINE and SOFT
- in accordance with EN 60669-1

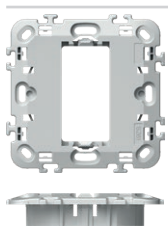
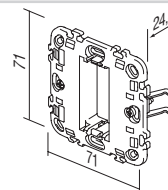

NM11

ПОДЛОШКА БЕЗ ЗАВРТКИ 1/2M

- подлошка 1/2M без завртки и без куки
- монтажа во дозни Ø60 (HE.., BE..) со завртки
- погодна за составување со рамките LINE и SOFT
- во согласност со EN 60669-1

MOUNTING FRAME WITHOUT SCREWS 1/2M

- mounting frame 1/2M without screws and without claws
- for mounting on boxes Ø60 (HE.., BE..) with screws
- suitable for assembling with cover plates LINE and SOFT
- in accordance with EN 60669-1

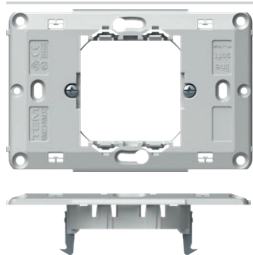
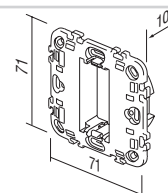

NM23

ПОДЛОШКА СО КУКИ 2/3M

- подлошка 2/3M со куки
- монтажа во дозни Ø60 (DE..) со куки
- погодна за составување со рамките PURE, LINE in SOFT
- во согласност со EN 60669-1

MOUNTING FRAME WITH CLAWS 2/3M

- mounting frame 2/3M with claws
- for mounting on boxes Ø60 (DE..) with claws
- suitable for assembling with cover plates PURE, LINE and SOFT
- in accordance with EN 60669-1

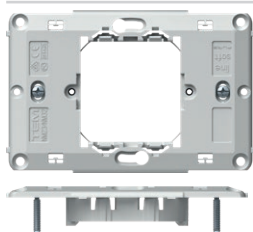
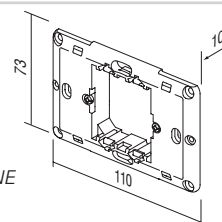

NM32

ПОДЛОШКА СО ЗАВРТКИ 2/3M

- подлошка 2/3M со завртки
- монтажа во правоаголни дозни со големина 3M
- погодна за составување со рамките PURE, LINE in SOFT
- во согласност со EN 60669-1

MOUNTING FRAME WITH SCREWS 2/3M

- mounting frame 2/3M with screws
- for mounting on rectangular boxes 3M
- suitable for assembling with cover plates PURE, LINE and SOFT
- in accordance with EN 60669-1

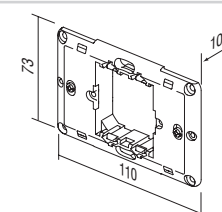

TEM

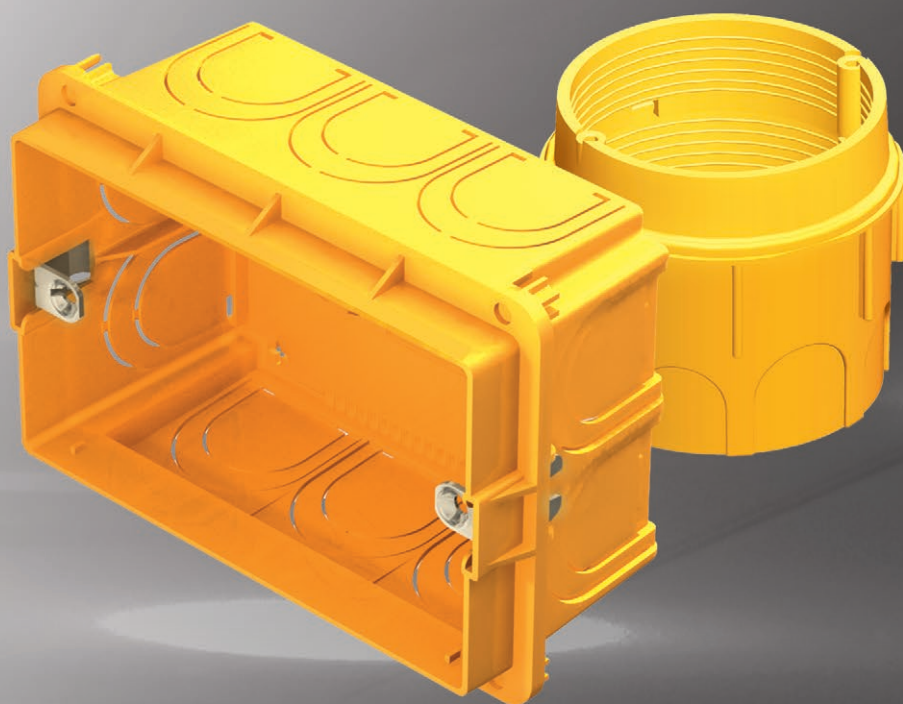



ТРКАЛЕЗНИ ДОЗНИ
ROUND BOXES



140

ПРАВОАГОЛНИ ДОЗНИ
RECTANGULAR BOXES



148

РАЗВОДНИ ДОЗНИ
JUNCTION BOXES



156

ПРИБОР ЗА ОЖИЧУВАЊЕ
WIRING ACCESSORIES



158

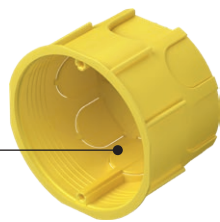

DE12



HE11



BE10

тип type	назив description	големина size
DE10	ДОЗНА ТРКАЛЕЗНА ЗА СИД ROUND BOX BRICK	SM60-01
HE10	ДОЗНА ТРКАЛЕЗНА ЗА ГИПС КАРТОН ROUND BOX HOLLOW WALL	SM68X40
BE10	ДОЗНА ТРКАЛЕЗНА ЗА БЕТОН ROUND BOX CONCRETE	
·	·	·
·	·	·

ДОЗНА ТРКАЛЕЗНА ЗА СИД SM60-01



DE10

- Ø60, длабочина 40mm
- 650°C, 500V~
- во согласност со IEC 60670-1
- "halogen free"

ROUND BOX BRICK SM60-01

- Ø60, depth 40mm
- 650°C, 500V~
- in accordance with IEC 60670-1
- halogen free

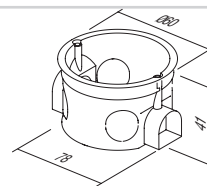

ДОЗНА ТРКАЛЕЗНА ЗА СИД SM60-06



DE11

- Ø60, длабочина 60mm
- 650°C, 500V~
- во согласност со IEC 60670-1
- "halogen free"

ROUND BOX BRICK DEEP SM60-06

- Ø60, depth 60mm
- 650°C, 500V~
- in accordance with IEC 60670-1
- halogen free

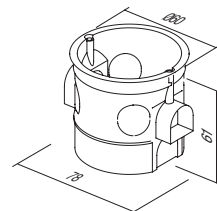

СПОЈКА ЗА ДОЗНА ЗА СИД SM60-03



DE30

- за вертикално поврзување на дозните SM60-06 или SM60-01 на растојание од 91 mm
- во согласност со IEC 60670-1, "halogen free"

COMBI-CLIP SM60-03

- for vertical fitting of boxes SM60-06 or SM60-01 on distance 91 mm
- in accordance with IEC 60670-1
- halogen free

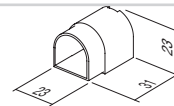

СПОЈКА ЗА ДОЗНА ЗА СИД SM60-04

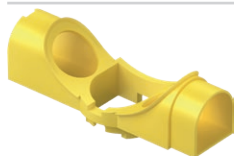









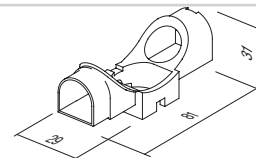



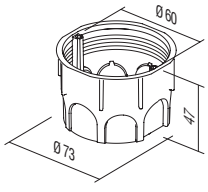

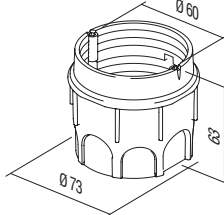

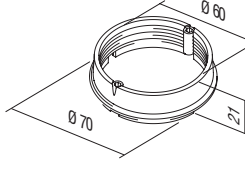
DE31

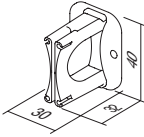
- за хоризонтално поврзување на дозни SM60-06 или SM60-01 на растојание од 71mm
- во согласност со IEC 60670-1, "halogen free"

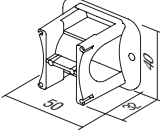
COMBI-CLIP SM60-04

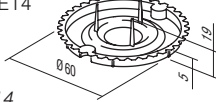
- for horizontal fitting of boxes SM60-06 or SM60-01 on distance 71mm
- in accordance with IEC 60670-1
- halogen free

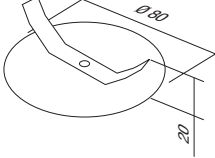

	DE12	ДОЗНА ТРКАЛЕЗНА ЗА СИД MD65-46	<ul style="list-style-type: none"> - Ø65, длабочина 46mm - 650°C, 500V~ - во согласност со IEC 60670-1 - "halogen free" <p><i>ROUND BOX BRICK MD65-46</i></p> <ul style="list-style-type: none"> - Ø65, depth 46mm - 650°C, 500V~ - in accordance with IEC 60670-1 - halogen free 	
	DE13	ДОЗНА ТРКАЛЕЗНА ЗА СИД ДЛАБОКА MD65-60	<ul style="list-style-type: none"> - Ø65/60, длабочина 62mm - 650°C, 500V~ - во согласност со IEC 60670-1 - "halogen free" <p><i>ROUND BOX BRICK DEEP MD65-60</i></p> <ul style="list-style-type: none"> - Ø65/60, depth 62mm - 650°C, 500V~ - in accordance with IEC 60670-1 - halogen free 	
	DE14	ПРОДОЛЖЕТОК ЗА ДОЗНА ЗА СИД MD65-46	<ul style="list-style-type: none"> - Ø65/60, длабочина 17mm - 650°C, 500V~ - во согласност со IEC 60670-1 - "halogen free" <p><i>ADDITIONAL PIECE FOR MD65-46</i></p> <ul style="list-style-type: none"> - Ø65/60, depth 17mm - 650°C, 500V~ - in accordance with IEC 60670-1 - halogen free 	
	DE32	СПОЈКА ЗА ДОЗНИ MD65-71	<ul style="list-style-type: none"> - за поврзување на дозни MD65 на растојание од 71 mm - во согласност со IEC 60670-1 - "halogen free" <p><i>COMBI-CLIP MD65-71</i></p> <ul style="list-style-type: none"> - for fitting of boxes MD65 on distance 71mm - in accordance with IEC 60670-1 - halogen free 	
	DE33	СПОЈКА ЗА ДОЗНИ ЗА СИД MD65-91	<ul style="list-style-type: none"> - за поврзување на дозни MD65 на растојание 91mm - во согласност со IEC 60670-1 - "halogen free" <p><i>COMBI-CLIP MD65-91</i></p> <ul style="list-style-type: none"> - for fitting of boxes MD65 on distance 91mm - in accordance with IEC 60670-1 - halogen free 	
	DE20	КАПАК ЗА ДОЗНА ЗАШТИТЕН 60	<ul style="list-style-type: none"> - заштитен капак за дозна Ø60 за DE10, DE11, DE13, DE14 - во согласност со IEC 60670-1 - за заштита при малтерисување <p><i>BOX COVER PROTECTIVE 60</i></p> <ul style="list-style-type: none"> - protective cover for box Ø60 for DE10, DE11, DE13, DE14 - in accordance with IEC 60670-1 - box protection during plastering 	
	DE21	КАПАК ЗА ДОЗНА ЗАШТИТЕН 65	<ul style="list-style-type: none"> - заштитен капак за дозна Ø65 за DE12 - во согласност со IEC 60670-1 - за заштита при малтерисување <p><i>BOX COVER PROTECTIVE 65</i></p> <ul style="list-style-type: none"> - protective cover for box Ø65 for DE12 - in accordance with IEC 60670-1 - box protection during plastering 	
	DE22	КАПАК ЗА ДОЗНА ДЕКОРАТИВЕН SM60	<ul style="list-style-type: none"> - декоративен капак за дозна Ø60 - во согласност со IEC 60670-1 - "halogen free" <p><i>BOX COVER DECORATIVE SM60</i></p> <ul style="list-style-type: none"> - decorative cover for boxes Ø60 - in accordance with IEC 60670-1 - halogen free 	



цигла / brick



Д О З Н И

упатства за монтажа /
assembly instructions

растојание меѓу дозните /
distance between boxes: 71 mm

растојание меѓу дозните /
distance between boxes: 91 mm

DE10,11

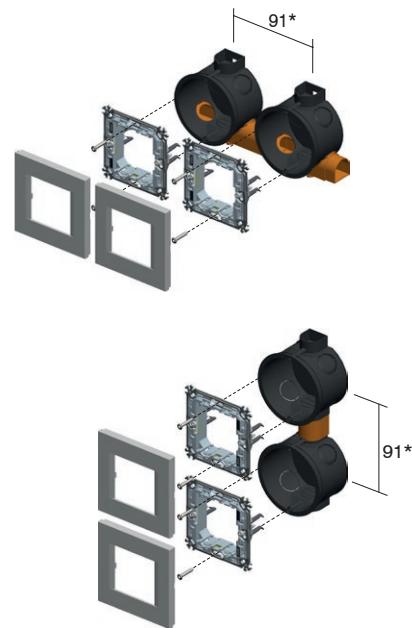
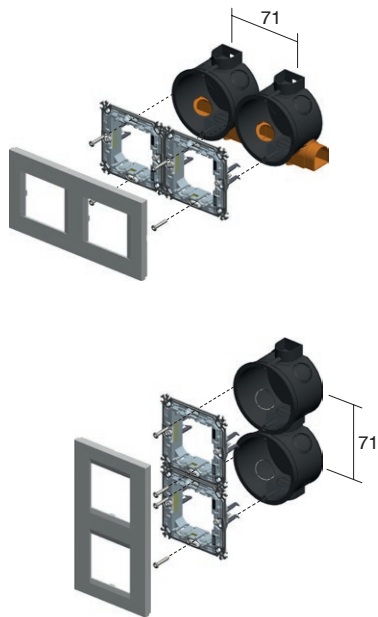
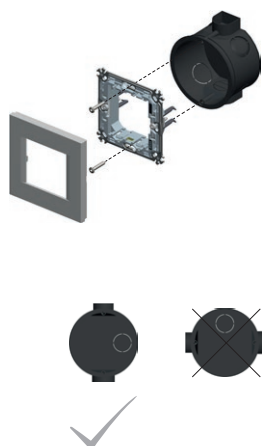

DE12,13

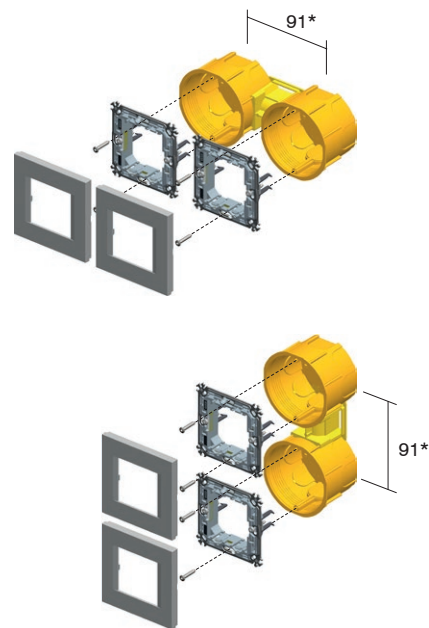
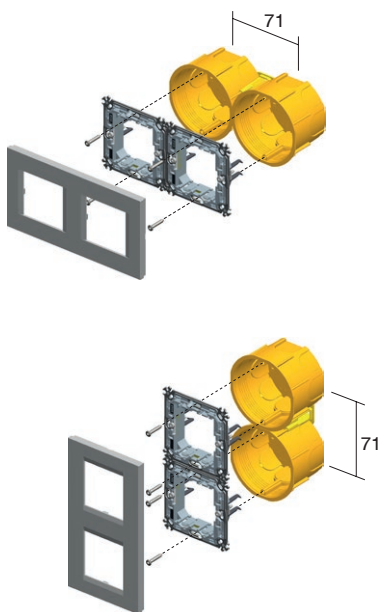
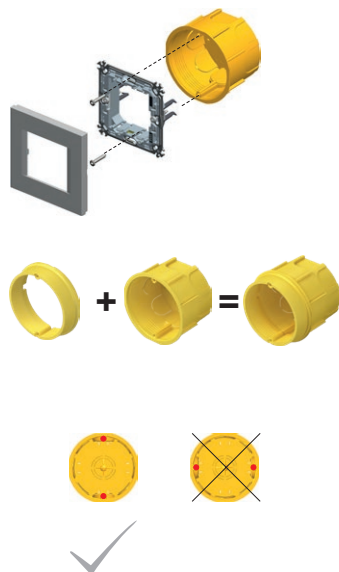

* за рамките PURE минималното растојание меѓу дозните изнесува 100mm
* for PURE cover plates the minimum distance between boxes is 100mm

R O U N D B O X E S



DE10,11



DE12,13



NM20



NM24



DE10,11



DE12,13



NM10



DE10,11



DE12,13



NM23



71

2xDE10,11 + 2xDE31



2xNM20



2xDE12,13 + 1xDE32



2xNM24



2xDE10,11 2xDE12,13 + 1xDE32



2xNM20

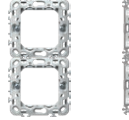

2xNM24



3xDE10,11 + 3xDE31



3xNM20



3xDE12,13 + 2xDE32



3xNM24



3xDE10,11 3xDE12,13 + 2xDE32

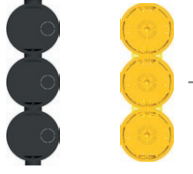

3xNM20



3xNM24



4xDE10,11 + 4xDE31



4xNM20



4xDE12,13 + 3xDE32



4xNM24



4xDE10,11 4xDE12,13 + 3xDE32

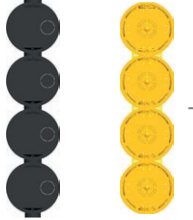

4xNM20



4xNM24



И
Н
З
Д



HE10

ДОЗНА ТРКАЛЕЗНА ЗА ГИПС КАРТОН SM68x40

- Ø60, длабочина 40mm
- вградување во дупка Ø68
- 850°C, 400V~
- во согласност со IEC 60670-1
- монтажа со куќи
- "halogen free"

ROUND BOX HOLLOW WALL SM68x40

- Ø60, depth 40mm
- cutting hole Ø68
- 850°C, 400V~
- in accordance with IEC 60670-1
- mounting with claws
- halogen free

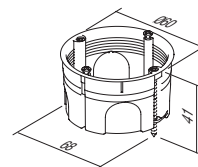

HE11

ДОЗНА ТРКАЛЕЗНА ЗА ГИПС КАРТОН SM68x55

- Ø60, длабочина 55mm
- вградување во дупка Ø68
- 850°C, 400V~
- во согласност со IEC 60670-1
- монтажа со куќи
- "halogen free"

ROUND BOX HOLLOW WALL SM68x55

- Ø60, depth 55mm
- cutting hole Ø68
- 850°C, 400V~
- in accordance with IEC 60670-1
- mounting with claws
- halogen free

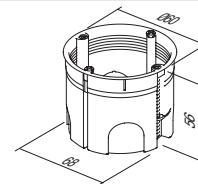

BE10

ДОЗНА ТРКАЛЕЗНА ЗА БЕТОН

- Ø60mm, длабочина 49mm
- 650°C, 500V~
- во согласност со IEC 60670-1
- "halogen free"

ROUND BOX CONCRETE

- Ø60mm, depth 49mm
- 650°C, 500V~
- in accordance with IEC 60670-1
- halogen free

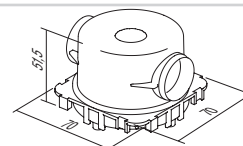

BE11

ДОЗНА ТРКАЛЕЗНА ЗА БЕТОН ДЛАБОКА

- Ø60mm, длабочина 58mm
- 650°C, 500V~
- во согласност со IEC 60670-1
- "halogen free"

ROUND BOX CONCRETE DEEP

- Ø60mm, depth 58mm
- 650°C, 500V~
- in accordance with IEC 60670-1
- halogen free

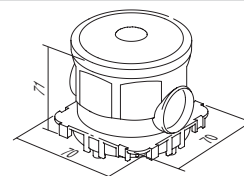

BE20

ПОДЛОШКА ЗА ДОЗНА ЗА БЕТОН

- за прицврстување на дозните со дистантниот профил BM82 во спротивниот ѕид
- во согласност со IEC 60670-1
- "halogen free"

COUNTER BOX SUPPORT CONCRETE

- to support concrete boxes with discance profile BM82 for extreme loads
- in accordance with IEC 60670-1
- halogen free

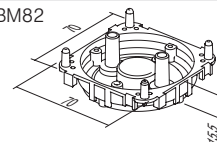

BE21

ВОВЕДНИК ЗА ДОЗНА ЗА БЕТОН 16

- за зацврстување на инсталациони цевки
- во согласност со IEC 60670-1
- "halogen free"

PIPE STOPPER CONCRETE BOX 16

- for firming installation pipe to box
- in accordance with IEC 60670-1
- halogen free

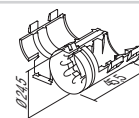

R O U N D B O X E S



упатства за монтажа /
assembly instructions

растојание меѓу дозните /
distance between boxes: 71mm

растојание меѓу дозните /
distance between boxes: 91mm

HE10,11

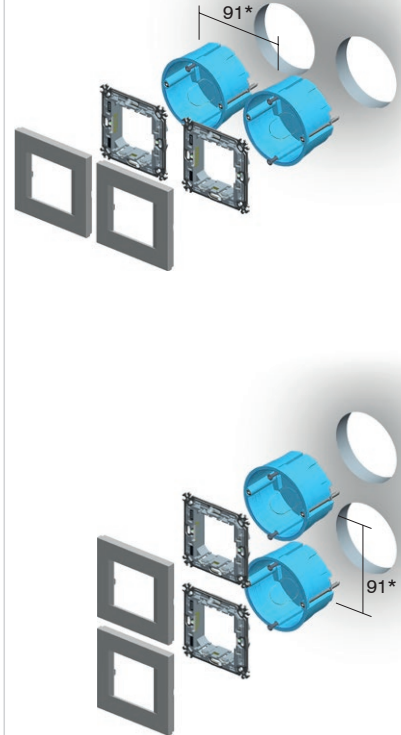
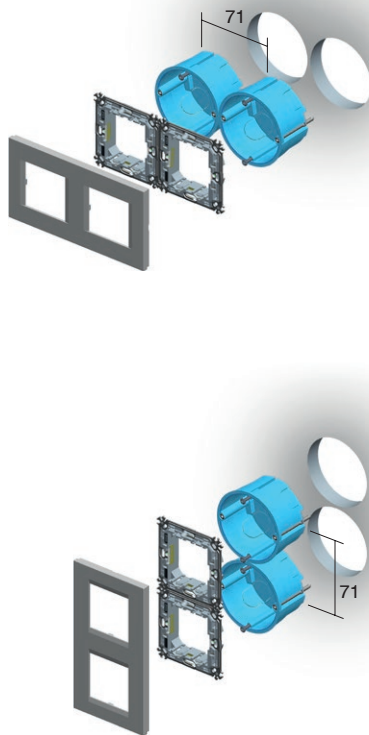
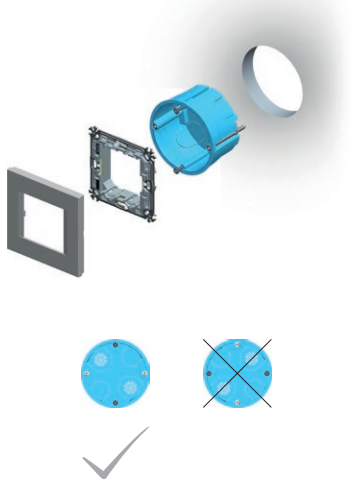

BE10

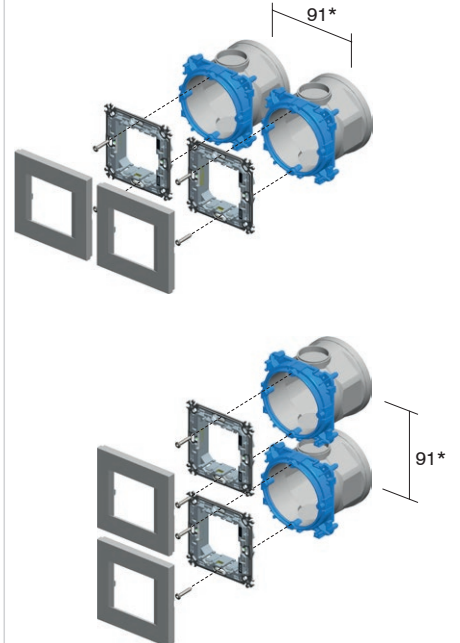
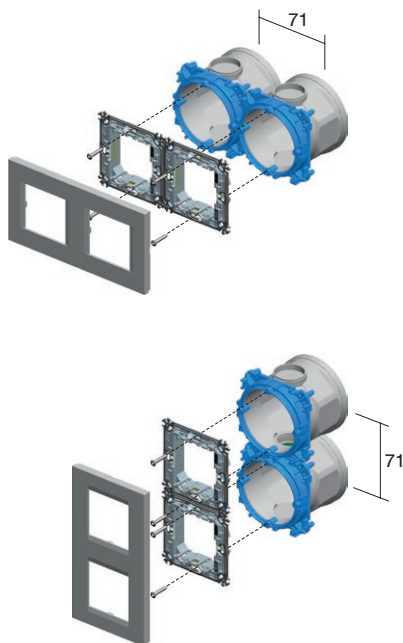
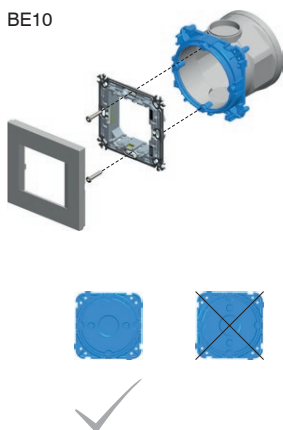

* за рамките PURE минималното растојание меѓу дозните изнесува 100mm
* for PURE cover plates the minimum distance between boxes is 100mm

гипс картон / hollow walls

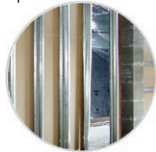

бетон / concrete



Д О З Н И

HE10,11



BE10,11



NM21



NM25



2M

HE10,11



BE10,11



NM11



1/2M

2xHE10,11



2xBE10,11



2xNM21



2xNM25



2x2M

HE10,11



BE10,11



NM32



2/3M

2xHE10,11



2xBE10,11



2xNM21



2xNM25



3xHE10,11



3xBE10,11



3xNM21



3xNM25



3x2M

3xHE10,11



3xBE10,11



3xNM21



3xNM25

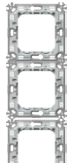

4xHE10,11



4xBE10,11



4xNM21



4xNM25



4x2M

4xHE10,11



4xBE10,11



4xNM21



4xNM25



R O U N D B O X E S

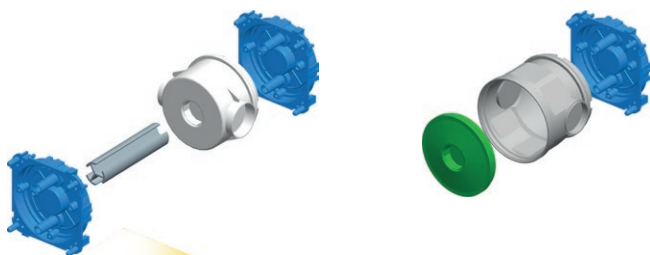

упатства за монтажа /
assembly instructions

1

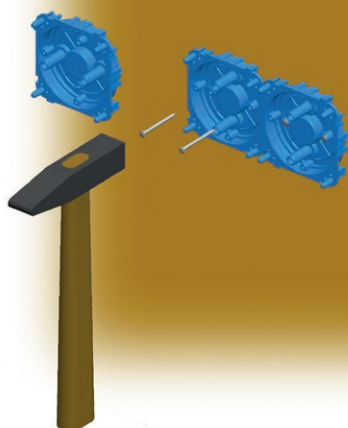

3

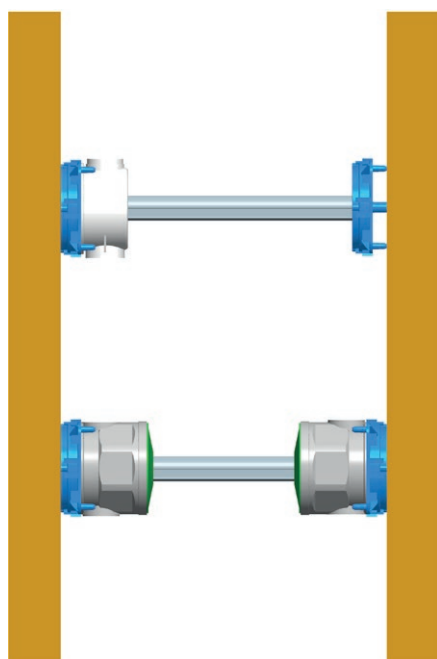

2

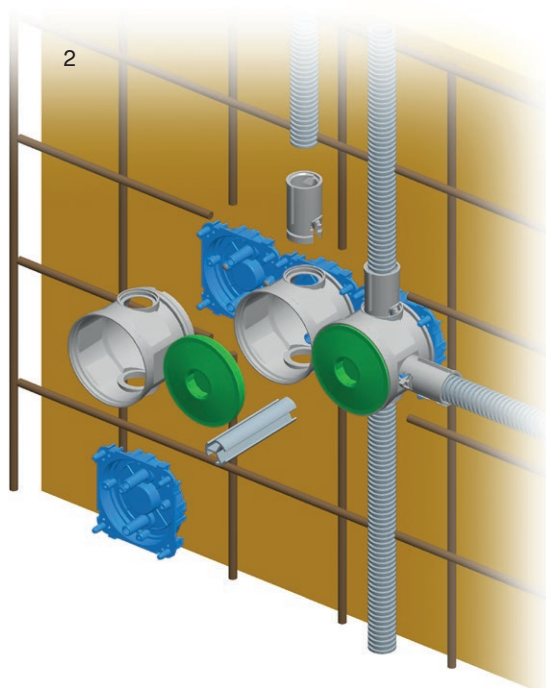

4

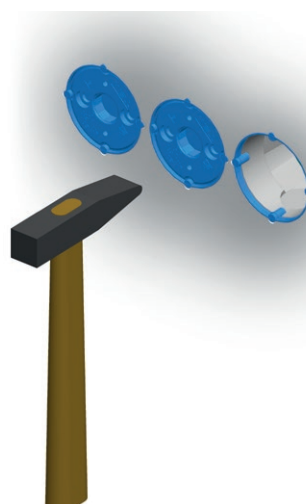

П Р А В О А Г О Л Н И Д О З Н И



DM30



HM30



BM30

Д
О
З
Н
И

тип type	назив description	големина size
DM30	ДОЗНА ПРАВОАГОЛНА ЗА СИД <i>RECTANGULAR BOX BRICK</i>	PM3
HM30	ДОЗНА ПРАВОАГОЛНА ЗА ШУПЛИВИ СИДОВИ <i>RECTANGULAR BOX HOLLOW WALL</i>	VM3
BM30	ДОЗНА ПРАВОАГОЛНА ЗА БЕТОН <i>RECTANGULAR BOX CONCRETE</i>	BM3
·	·	·
·	·	·

ДОЗНА ПРАВОАГОЛНА ЗА СИД PM3



DM30

- големина 3M, длабочина 49mm
- 650°C, 400V
- во согласност со IEC 60670-1
- "halogen free"

RECTANGULAR BOX BRICK PM3

- size 3M, depth 49mm
- 650°C, 400V
- in accordance with IEC 60670-1
- halogen free

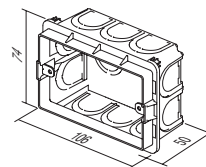

ДОЗНА ПРАВОАГОЛНА ЗА СИД PM3-65



DM31

- големина 3M, длабочина 65mm
- 650°C, 400V
- во согласност со IEC 60670-1
- "halogen free"

RECTANGULAR BOX BRICK PM3-65

- size 3M, depth 65mm
- 650°C, 400V
- in accordance with IEC 60670-1
- halogen free

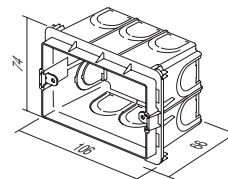

ДОЗНА ПРАВОАГОЛНА ЗА СИД PM4



DM40

- големина 4M, длабочина 49mm
- 650°C, 400V
- во согласност со IEC 60670-1
- "halogen free"

RECTANGULAR BOX BRICK PM4

- size 4M, depth 49mm
- 650°C, 400V
- in accordance with IEC 60670-1
- halogen free

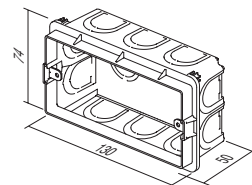

ДОЗНА ПРАВОАГОЛНА ЗА СИД PM4-65



DM41

- големина 4M, длабочина 65mm
- 650°C, 400V
- во согласност со IEC 60670-1
- "halogen free"

RECTANGULAR BOX BRICK PM4-65

- size 4M, depth 65mm
- 650°C, 400V
- in accordance with IEC 60670-1
- halogen free

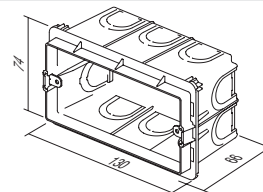

R E C T A N G U L A R B O X E S

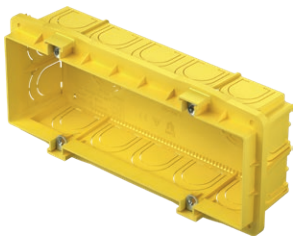

DM70

ДОЗНА ПРАВОАГОЛНА ЗА СИД РМ7

- големина 7М, длабочина 49mm
- 650°C, 400V \sim
- во согласност со IEC 60670-1
- "halogen free"

RECTANGULAR BOX BRICK PM7

- size 7M, depth 49mm
- 650°C, 400V \sim
- in accordance with IEC 60670-1
- halogen free

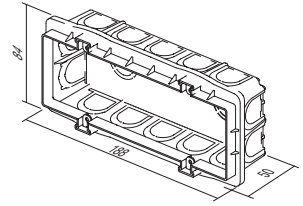

DM71

ДОЗНА ПРАВОАГОЛНА ЗА СИД РМ7-65

- големина 7М, длабочина 65mm
- 650°C, 400V \sim
- во согласност со IEC 60670-1
- "halogen free"

RECTANGULAR BOX BRICK PM7-65

- size 7M, depth 65mm
- 650°C, 400V \sim
- in accordance with IEC 60670-1
- halogen free

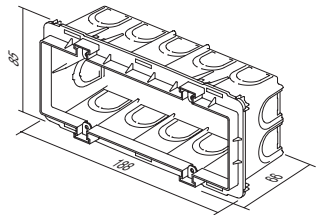

DM72

ДОЗНА ПРАВОАГОЛНА ЗА СИД РМ72-65

- големина 2x7М, длабочина 64mm
- 650°C, 400V \sim
- во согласност со IEC 60670-1
- "halogen free"

RECTANGULAR BOX BRICK PM72-65

- size 2x7M, depth 64mm
- 650°C, 400V \sim
- in accordance with IEC 60670-1
- halogen free

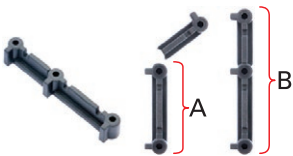
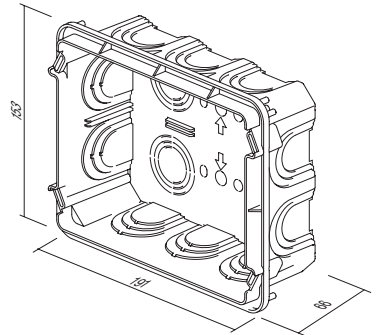

DM80

СПОЈКА ЗА ДОЗНА РМ

- за вертикална (A) и хоризонтална (B) поставување на дозните РМ3, РМ4 и РМ7
- погодна за декоративните рамки Line и Soft (за PURE не е погодна)

DISTANCE PIECE FOR BOX PM

- for vertical (A) and horizontal (B) fitting of boxes PM3, PM4 and PM7
- suitable for Line and Soft decorative cover plates (not for PURE)

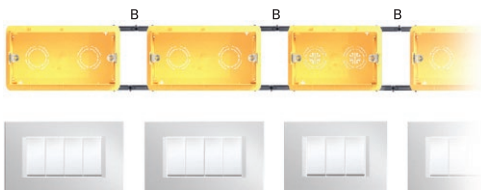
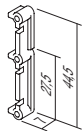



DM33

КАПАК ЗА ДОЗНА ЗАШТИТЕН PM3

- заштитен капак за дозна PM3
- во согласност со IEC 60670-1
- "halogen free"
- за заштита при малтерисување

BOX COVER PROTECTIVE PM3

- protective cover for box PM3
- in accordance with IEC 60670-1
- halogen free
- box protection during plastering

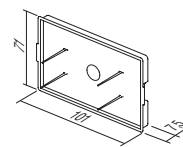

DM34

КАПАК ЗА ДОЗНА ДЕКОРАТИВЕН PM3

- декоративен капак за дозна 3M
- завртки приложени
- во согласност со IEC 60670-1
- "halogen free"

BOX COVER DECORATIVE PM3

- decorative cover for boxes 3M
- screws are included
- in accordance with IEC 60670-1
- halogen free

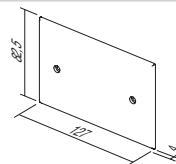

DM43

КАПАК ЗА ДОЗНА ЗАШТИТЕН PM4

- заштитен капак за дозна PM4
- во согласност со IEC 60670-1
- "halogen free"
- за заштита при малтерисување

BOX COVER PROTECTIVE PM4

- protective cover for box PM4
- in accordance with IEC 60670-1
- halogen free
- box protection during plastering

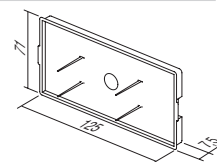

DM44

КАПАК ЗА ДОЗНА ДЕКОРАТИВЕН PM4

- декоративен капак за дозна 4M
- завртки приложени
- во согласност со IEC 60670-1
- "halogen free"

BOX COVER DECORATIVE PM4

- decorative cover for boxes 4M
- screws are included
- in accordance with IEC 60670-1
- halogen free

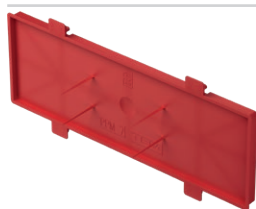
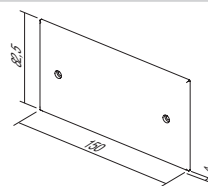

DM73

КАПАК ЗА ДОЗНА ЗАШТИТЕН PM7

- заштитен капак за дозна PM7
- во согласност со IEC 60670-1
- "halogen free"
- за заштита при малтерисување

BOX COVER PROTECTIVE PM7

- protective cover for box PM7
- in accordance with IEC 60670-1
- halogen free
- box protection during plastering

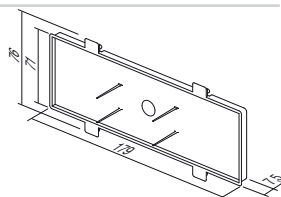

DM74

КАПАК ЗА ДОЗНА ДЕКОРАТИВЕН PM7

- декоративен капак за дозна 7M
- завртки приложени
- во согласност со IEC 60670-1
- "halogen free"

BOX COVER DECORATIVE PM7

- decorative cover for boxes 7M
- screws are included
- in accordance with IEC 60670-1
- halogen free

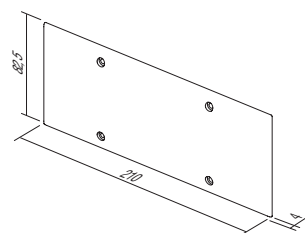

R E C T A N G U L A R B O X E S



DM75

КАПАК ЗА ДОЗНА ДЕКОРАТИВЕН PM72

- декоративен капак за дозна 2x7M
- завртки приложени
- во согласност со IEC 60670-1

BOX COVER DECORATIVE PM72

- decorative cover for boxes 2x7M
- screws are included
- in accordance with IEC 60670-1

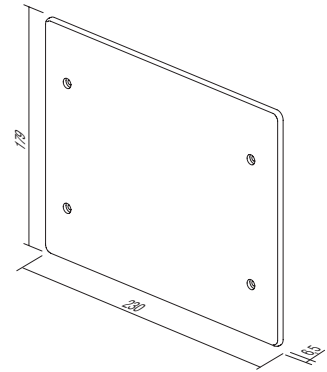



HM30

ДОЗНА ПРАВОАГОЛНА ЗА ГИПС КАРТОН VM3

- големина 3M, длабочина 49mm
- вградување во дупка 2xØ68/45mm
- 850°C, 400V[~]
- во согласност со IEC 60670-1
- "halogen free"

RECTANGULAR BOX HOLLOW WALL VM3

- size 3M, depth 49mm
- cutting hole 2xØ68/45mm
- 850°C, 400V[~]
- in accordance with IEC 60670-1
- halogen free

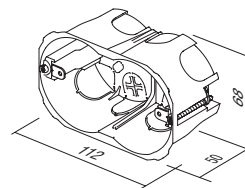

HM40

ДОЗНА ПРАВОАГОЛНА ЗА ГИПС КАРТОН VM4

- големина 4M, длабочина 49mm
- вградување во дупка 2xØ68/70mm
- 850°C, 400V[~]
- во согласност со IEC 60670-1
- "halogen free"

RECTANGULAR BOX HOLLOW WALL VM4

- size 4M, depth 49mm
- cutting hole 2xØ68/70mm
- 850°C, 400V[~]
- in accordance with IEC 60670-1
- halogen free

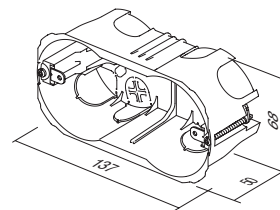

HM70

ДОЗНА ПРАВОАГОЛНА ЗА ГИПС КАРТОН VM7

- големина 7M, длабочина 49mm
- вградување во дупка 2xØ68/120mm
- 850°C, 400V[~]
- во согласност со IEC 60670-1
- "halogen free"

RECTANGULAR BOX HOLLOW WALL VM7

- size 7M, depth 49mm
- cutting hole 2xØ68/120mm
- 850°C, 400V[~]
- in accordance with IEC 60670-1
- halogen free

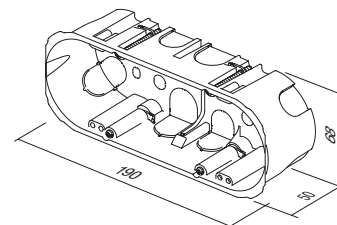

HM72

ДОЗНА ПРАВОАГОЛНА ЗА ГИПС КАРТОН VM72







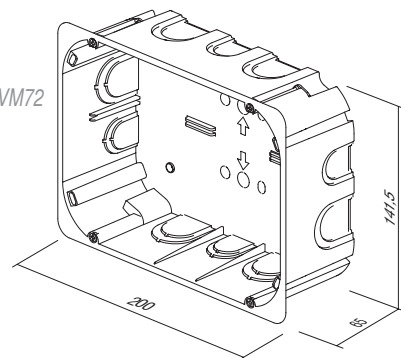

- големина 2x7M, длабочина 63mm
- 850°C, 400V[~]
- во согласност со IEC 60670-1
- "halogen free"

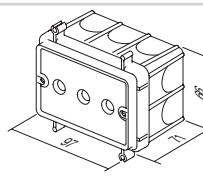
RECTANGULAR BOX HOLLOW WALL VM72

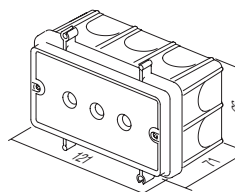
- size 2x7M, depth 63mm
- 850°C, 400V[~]
- in accordance with IEC 60670-1
- halogen free

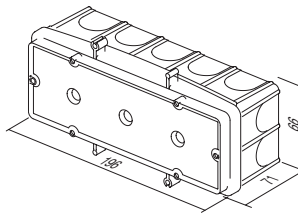

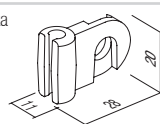
R E C T A N G U L A R B O X E S

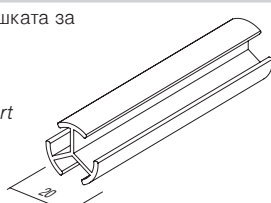
	BM30	ДОЗНА ПРАВОАГОЛНА ЗА БЕТОН BM3 - големина 3M, длабочина 60mm - 650°C, 400V~ - во согласност со IEC 60670-1 - "halogen free"	
	BM40	ДОЗНА ПРАВОАГОЛНА ЗА БЕТОН BM4 - големина 4M, длабочина 60mm - 650°C, 400V~ - во согласност со IEC 60670-1 - "halogen free"	
	BM70	ДОЗНА ПРАВОАГОЛНА ЗА БЕТОН BM7 - големина 7M, длабочина 60mm - 650°C, 400V~ - во согласност со IEC 60670-1 - "halogen free"	
	BM80	СПОЈКА ЗА ДОЗНИ BM - за брзо прицврстување на правоаголните дозни BM во арматурната мрежа - погодно за палки со дијаметар Ø8mm	
	BM82	ДИСТАНТЕН ПРОФИЛ ЗА ДОЗНИ - за прицврстување на дозните BM со подлошката за дозната за бетон во спротивниот ѕид - должина l=1m, дијаметар Ø20mm	

П Р А В О А Г О Л Н И Д О З Н И



цигла / brick

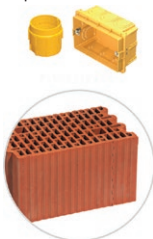

щупливи сидови / hollow walls

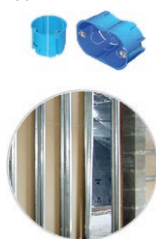

бетон / concrete

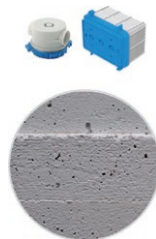

Д О З Н И

DM30		 NM30	3M
HM30			
BM30			
DM40		 NM40	4M
HM40			
BM40			
DM70		 NM70	7M
HM70			
BM70			
DM72		 NM72	2x7M
HM72			
DM30		 NM32	2/3M
HM30			
BM30			

R E C T A N G U L A R B O X E S

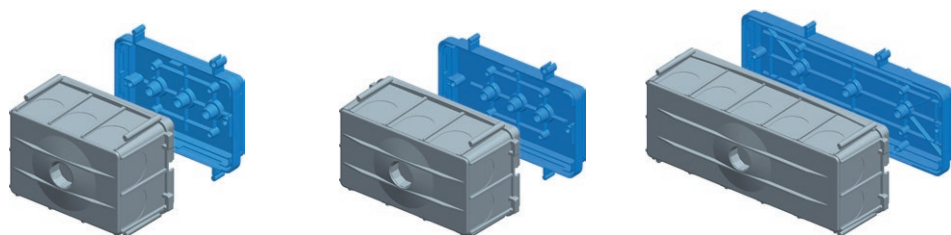

упатства за монтажа /
assembly instructions

1

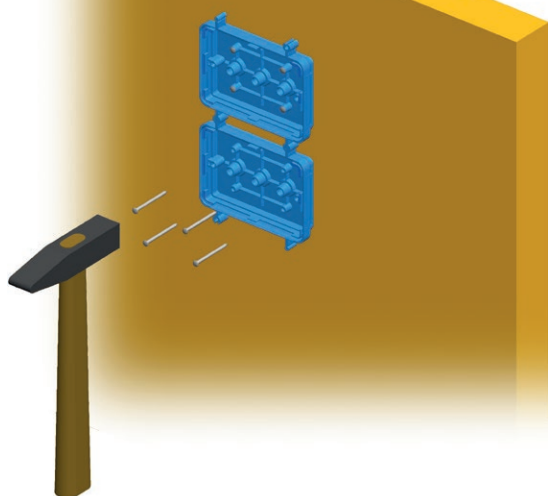

2

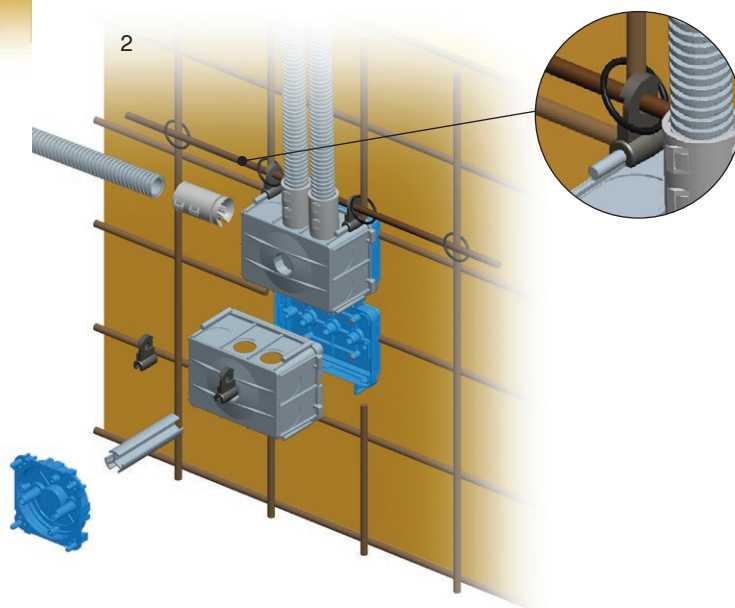

3

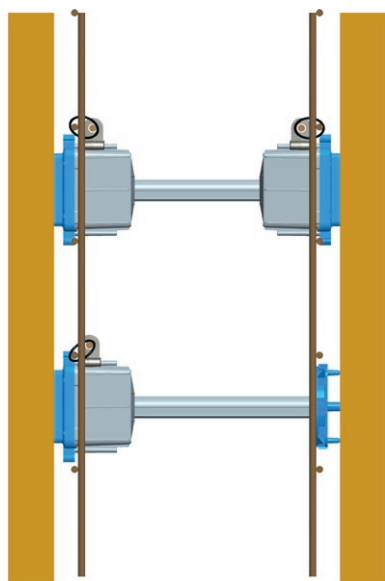

4

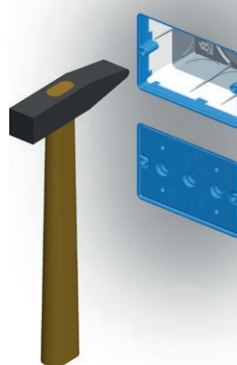



DW10

РАЗВОДНА ДОЗНА ТРКАЛЕЗНА ЗА СИД DSM78

- Ø78, длабочина 40mm
- 650°C, 500V[~]
- во согласност со IEC 60670-1 и IEC 60670-22
- "halogen free"

CONNECTION ROUND BOX BRICK DSM78

- Ø78, depth 40mm
- 650°C, 500V[~]
- in accordance with IEC 60670-1 and IEC 60670-22
- halogen free

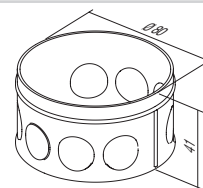

HW10

РАЗВОДНА ДОЗНА ТРКАЛЕЗНА ЗА ШУПЛИВИ СИДОВИ SM78x45

- Ø78, длабочина 45mm
- вградување во дупка Ø80
- 850°C, 400V[~]
- во согласност со IEC 60670-1 и IEC 60670-22
- монтажа со куки
- "halogen free"

CONNECTION ROUND BOX HOLLOW WALL SM78x45

- Ø78, depth 45mm
- cutting hole Ø80
- 850°C, 400V[~]
- in accordance with IEC 60670-1 and IEC 60670-22
- mounting with claws
- halogen free

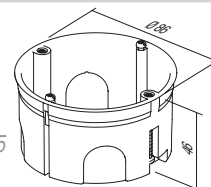

DE23

КАПАК ЗА ДОЗНА ДЕКОРАТИВЕН SM78

- декоративен капак за дозна Ø78
- во согласност со IEC 60670-1 и IEC 60670-22
- "halogen free"

BOX COVER DECORATIVE SM78

- decorative cover for boxes Ø78
- in accordance with IEC 60670-1 and IEC 60670-22
- halogen free

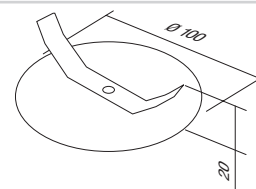

DE24

КАПАК ЗА ДОЗНА ЗАШТИТЕН 78

- заштитен капак за дозна Ø78
- во согласност со IEC 60670-1 и IEC 60670-22
- "halogen free"

BOX COVER PROTECTIVE 78

- protective cover for box Ø78
- in accordance with IEC 60670-1 and IEC 60670-22
- halogen free

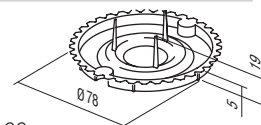

HW20

РАЗВОДНА ДОЗНА КВАДРАТНА SM105x105

- 105x105mm, длабочина 50mm
- вградување во дупка со приложениот шаблон
- 850°C, 400V[~]
- во согласност со IEC 60670-1 и IEC 60670-22
- монтажа со куки
- "halogen free"

CONNECTION SQUARE BOX BRICK SM105x105

- size 105x105mm, depth 50mm
- cutting hole according to attached template
- 850°C, 400V[~]
- in accordance with IEC 60670-1 and IEC 60670-22
- mounting with claws
- halogen free

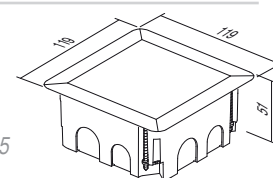

J U N C T I O N B O X E S

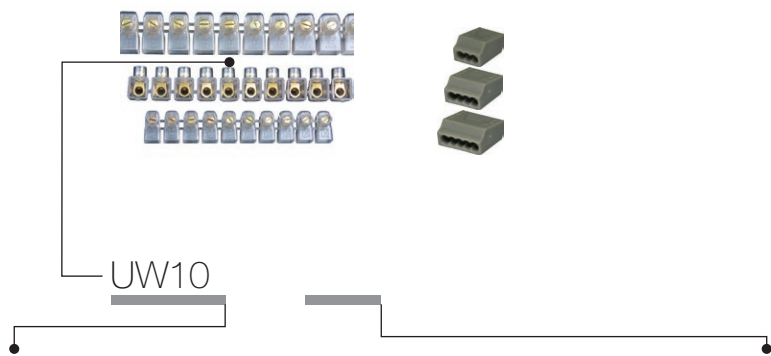

тип type	назив description	технички податоци technical data	големина size	боја colour
UW10	ЕДНОРЕДНИ КЛЕМИ 1 ROW TERMINAL BLOCKS	2x2.5mm ²	10P	☑ TS прозирна transparent
UW11	ЕДНОРЕДНИ КЛЕМИ 1 ROW TERMINAL BLOCKS	2x4mm ²	10P	☑ CO во боја colour
UW12	ЕДНОРЕДНИ КЛЕМИ 1 ROW TERMINAL BLOCKS	2x6mm ²	10P	☐ WH бела white
⋮	⋮	⋮	⋮	☐ GY сива grey

РЕДНИ КЛЕМИ



- 450V~; 2x2.5mm² ÷ 2x6mm²
- термопласт PC, прозирни
- број на полиња: 10

1 ROW TERMINAL BLOCKS CLOSED
- 450V~; 2x2.5mm² ÷ 2x6mm²
- thermoplast PC, transparent
- number of poles: 10

UW10TS	(NS12)	2x2.5mm ²	10P
UW11TS	(NS12)	2x4mm ²	10P
UW12TS	(NS12)	2x6mm ²	10P

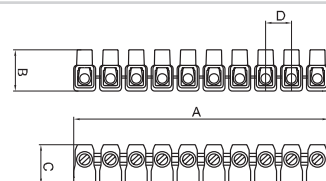

	A	B	C	D
2x2.5 □	110	17.5	17.5	11
2x4 □	128	21	19	12.5
2x6 □	146	21.5	22	15

РЕДНИ КЛЕМИ

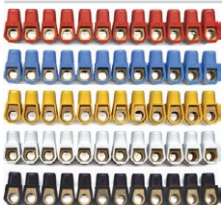

- 450V~; 2x2.5mm² ÷ 2x6mm²
- термопласт PA
- на располагање во разни бои
- број на полиња: 12

1 ROW TERMINAL BLOCKS
- 450V~; 2x2.5mm² ÷ 2x6mm²
- thermoplast PA
- available in different colours
- number of poles: 12

UW15CO	(NS12)	2x2.5mm ²	12P
UW16CO	(NS12)	2x4mm ²	12P
UW17CO	(NS12)	2x6mm ²	12P

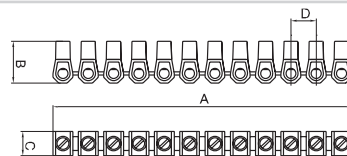

	A	B	C	D
2x2.5 □	110	16.4	9	10
2x4 □	118.8	19	10	10
2x6 □	129.8	21.3	11	11.8

РЕДНИ КЛЕМИ

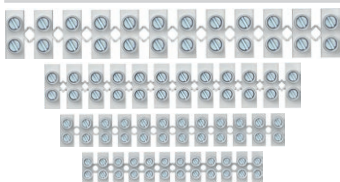

- 450V~; 1mm² ÷ 16mm²
- термопласт полипропилен PP, бели
- за употреба со 80°C
- број на полиња: 12

2 ROW TERMINAL BLOCKS PP
- 450V~; 1mm² ÷ 16mm²
- thermoplast polypropylene PP, white
- for temperatures up to 80°C
- number of poles: 12



	A	B	C	D	E			
UW29WHPP	1.0-4.0mm ²	24 A	450 V	94,9	13	16,6	8,1	6,4
UW30WHPP	1.5-6.0mm ²	32 A	450 V	116,5	14,9	18,9	10	7,3
UW31WHPP	2.5-10mm ²	41 A	450 V	133,8	17,3	23,4	11,5	10
UW32WHPP	4-16mm ²	76 A	450 V	174,5	20,7	25	15	11

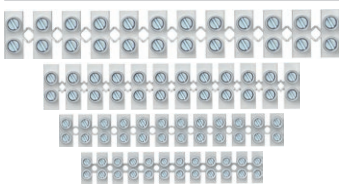

РЕДНИ КЛЕМИ PA

- 450 V \sim ; 1 mm² ÷ 16 mm²
- термопласт полиамид PA, бели
- за употреба до 110°C
- број на полиња: 12

2 ROW TERMINAL BLOCKS PA

- 450V \sim ; 1mm² ÷ 16mm²
- thermoplast polyamide PA, white
- for temperatures up to 110°C
- number of poles: 12

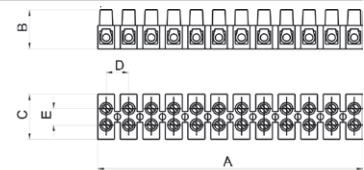

					A	B	C	D	E
UW25WHPA	1.0-4.0mm ²	24 A	450 V		93,6	13,4	16,2	8	6,4
UW26WHPA	1.5-6.0mm ²	32 A	450 V		117	15	18,6	10	7,3
UW27WHPA	2.5-10mm ²	41 A	450 V		132,8	17,3	22,2	11,5	10
UW28WHPA	4-16mm ²	76 A	450 V		173,9	20,8	25,2	15	11

РЕДНИ КЛЕМИ



- 24A 450V \sim , термопласт PA, сиви
- број на полиња: 3÷8
- контакти без завртки 0,5 ÷ 1,5mm², за тврди жици
- во согласност со EN 60998-1

PLUG-IN WIRE CONNECTORS

- 24A 450V \sim , thermoplast PA, grey
- number of poles: 3÷8
- plug-in contacts 0.5÷1.5mm², for rigide wires
- in accordance with EN 60998-1



UW40GY	PC153	1.5mm ²	3P	3P	A 12	B 18	C 9
UW41GY	PC155	1.5mm ²	5P	5P	17	18	9
UW42GY	PC158	1.5mm ²	8P	8P	26	18	9

РЕДНИ КЛЕМИ



- 24A 450V \sim , термопласт PA, сиви
- број на полиња: 3÷5
- контакти без завртки 1,5 ÷ 2,5mm², за тврди жици
- во согласност со EN 60998-1

PLUG-IN WIRE CONNECTORS

- 24A 450V \sim , thermoplast PA, grey
- number of poles: 3÷5
- plug-in contacts 1.5÷2.5mm², for rigide wires
- in accordance with EN 60998-1

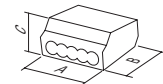

UW45GY	PC253	2.5mm ²	3P	3P	A 14	B 19	C 9
UW46GY	PC254	2.5mm ²	4P	4P	17	19	9
UW47GY	PC255	2.5mm ²	5P	5P	21	19	9

РЕДНИ КЛЕМИ



- 24A 450V \sim , термопласт PA, сиви
- број на полиња: 2 (тврда жица) + 1 (мека жица)
- контакти без завртки 1,5 ÷ 2,5mm²
- во согласност со EN 60998-1

PLUG-IN WIRE CONNECTOR

- 24A 450V \sim , thermoplast PA, grey
- number of poles: 2 (rigide wire)+1 (soft wire)
- plug-in contacts 1.5÷2.5mm²
- in accordance with EN 60998-1

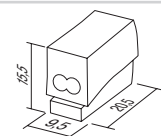

UW50WH	PC302	2.5mm ²	2/1P
--------	-------	--------------------	------

TEM

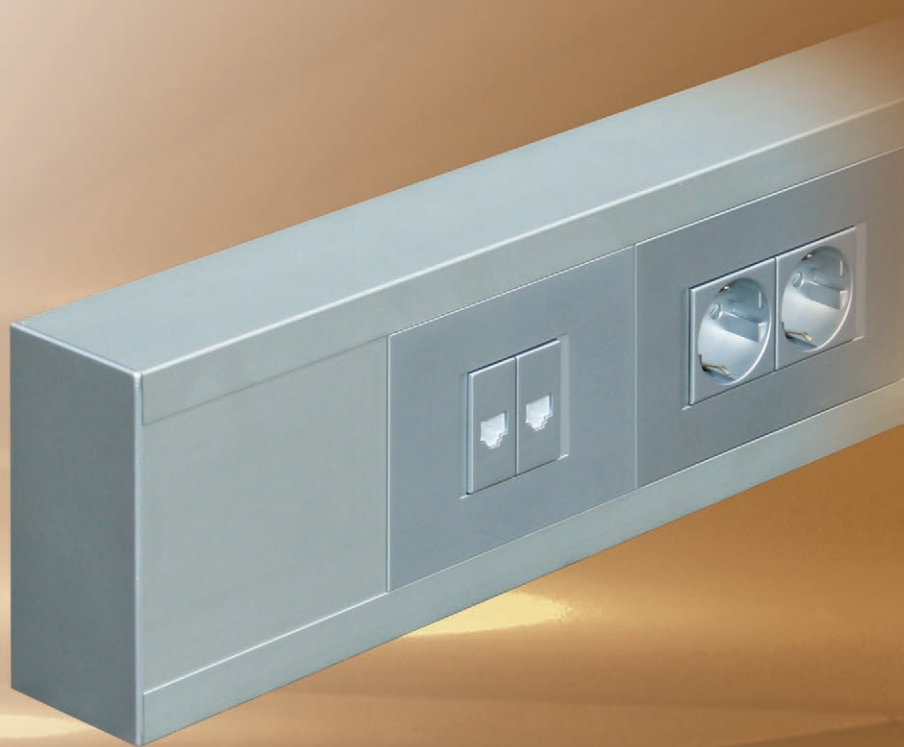



КУЌИШТА CUBO IP20 AC
BOXES CUBO IP20 AC



162

КУЌИШТА CUBO IP55 AQ
BOXES CUBO IP55 AQ



163

АЛУМИНИУМСКИ ПАРАПЕТНИ КАНАЛИ МА
TRUNKING SYSTEM ALUMINIUM MA



165

ПОДНИ КУТИИ МТ
FLOOR BOXES MT



171

РАЗВОДНИ ТАБЛИ МО
DISTRIBUTION BOARDS MO



173

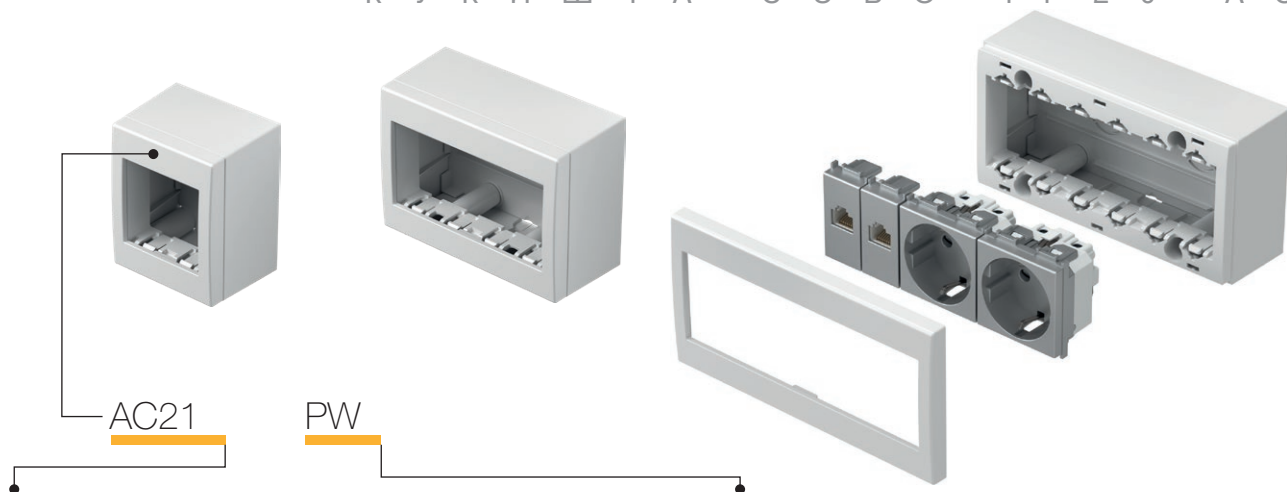

тип type	назив description	технички податоци technical data	големина size	боја colour
AC11	КУЌИШТЕ NO СУВО СО ДНО SURFACE MOUNT BOX WITH BACK SIDE COVER	IP20	1M	<input type="checkbox"/> PW бела-сјај polar white <input type="checkbox"/> ES сребрена-мат elox silver
AC21	КУЌИШТЕ NO СУВО СО ДНО SURFACE MOUNT BOX WITH BACK SIDE COVER	IP20	2M	<input type="checkbox"/> IW крем-сјај ivory white
AC41	КУЌИШТЕ NO СУВО СО ДНО SURFACE MOUNT BOX WITH BACK SIDE COVER	IP20	4M	

КУЌИШТЕ NO СУВО СО ДНО IP20 1M



- AC11PW
- AC11ES
- AC11IW

- куќиште IP20 1M
- за надворешно (надсидно) прицврстување на елементите
- погоден за прекинувачите SM
- во согласност со EN 60669-1

BOX NO CUBO WITH BACK SIDE COVER IP20 1M
- box IP20 1M
- for surface mounting of elements
- suitable to SM switches
- in accordance with EN 60669-1



КУЌИШТЕ NO СУВО СО ДНО IP20 2M



- AC21PW
- AC21ES
- AC21IW

- куќиште IP20 2M
- за надворешно (надсидно) прицврстување на елементите
- во согласност со EN 60669-1, EN60884-1

BOX NO CUBO WITH BACK SIDE COVER IP20 2M
- box IP20 2M
- for surface mounting of elements
- in accordance with EN 60669-1, EN60884-1



КУЌИШТЕ NO СУВО СО ДНО IP20 4M



- AC41PW
- AC41ES
- AC41IW

- куќиште IP20 4M
- за надворешно (надсидно) прицврстување на елементите
- во согласност со EN 60669-1, EN60884-1

BOX NO CUBO WITH BACK SIDE COVER IP20 4M
- box IP20 4M
- for surface mounting of elements
- in accordance with EN 60669-1, EN60884-1



КУЌИШТЕ NO СУВО СО ДНО IP20 6M



- AC61PW
- AC61ES
- AC61IW

- куќиште IP20 6M
- за надворешно (надсидно) прицврстување на елементите
- во согласност со EN 60669-1, EN60884-1

BOX NO CUBO WITH BACK SIDE COVER IP20 6M
- box IP20 6M
- for surface mounting of elements
- in accordance with EN 60669-1, EN60884-1

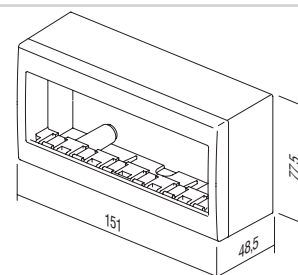
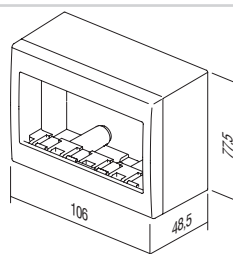
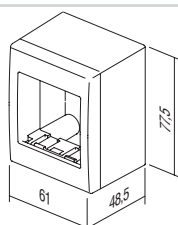
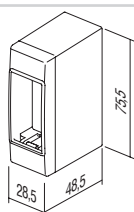

B O X E S C U B O I P 5 5 A Q

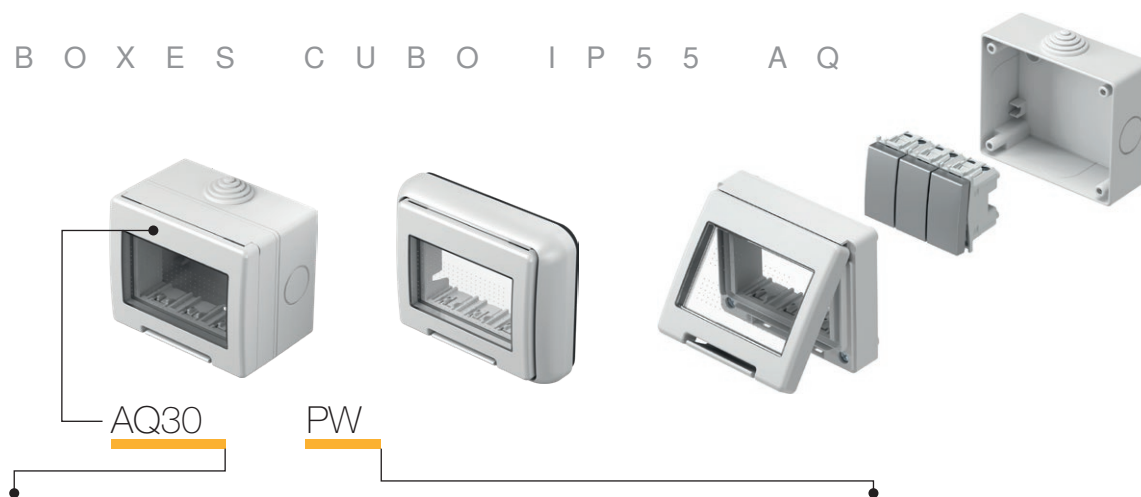

тип <i>type</i>	назив <i>description</i>	технички податоци <i>technical data</i>	големина <i>size</i>	боја <i>colour</i>
AQ20	КУЌИШТЕ NO CUBO <i>OUTDOOR SURFACE MOUNT BOX</i>	IP55	2M	<input type="checkbox"/> PW бела сјај <i>polar white</i>
AQ22	КУЌИШТЕ NO CUBO <i>OUTDOOR SURFACE MOUNT BOX</i>	IP55	2x2M	<input checked="" type="checkbox"/> GY сива <i>grey</i>
AQ30	КУЌИШТЕ NO CUBO <i>OUTDOOR SURFACE MOUNT BOX</i>	IP55	3M	
AQ31	КУЌИШТЕ NO CUBO <i>OUTDOOR SURFACE MOUNT BOX</i>	IP55	3M	

КУЌИШТЕ NO CUBO IP55 2M



- AQ20PW
 AQ20GY

- куќиште IP55 2M
- за надворешно (надсидно) прицврстување
- IP55 за монтажа во влажни простории
- во согласност со CEI 23-48, EN 60670

BOX NO CUBO IP55 2M

- box IP55 2M
- for surface mounting
- IP55 for usage in humid areas
- in accordance with CEI 23-48, EN 60670



КУЌИШТЕ NO CUBO IP55 2x2M



- AQ22PW
 AQ22GY

- куќиште IP55 2x2M
- за надворешно (надсидно) прицврстување
- IP55 за монтажа во влажни простории
- во согласност со CEI 23-48, EN 60670

BOX NO CUBO IP55 2x2M

- box IP55 2x2M
- for surface mounting
- IP55 for usage in humid areas
- in accordance with CEI 23-48, EN 60670



КУЌИШТЕ NO CUBO IP55 3M



- AQ30PW
 AQ30GY

- куќиште IP55 3M
- за надворешно (надсидно) прицврстување
- IP55 за монтажа во влажни простории
- во согласност со CEI 23-48, EN 60670

BOX NO CUBO IP55 3M

- box IP55 3M
- for surface mounting
- IP55 for usage in humid areas
- in accordance with CEI 23-48, EN 60670



КУЌИШТЕ PO CUBO IP55 3M



- AQ31PW
 AQ31GY

- куќиште IP55 3M
- за внатрешно (вградно) прицврстување
- IP55 за монтажа во влажни простории
- во согласност со CEI 23-48, EN 60670

BOX PO CUBO IP55 3M

- box IP55 3M
- for flush mounting
- IP55 for usage in humid areas
- in accordance with CEI 23-48, EN 60670





□ AQ21PW

КУЌИШТЕ РО СУВО IP55 2M

- куќиште IP55 2M
- може да се комбинира со сите функционални модул елементи
- за монтажа на рамна површина
- IP55 за употреба во влажни области
- одговара на CEI 23-48, EN 60670

BOX РО СУВО IP55 2M

- box IP55 2M
- can be combined with all Modul functional elements
- for flush mounting
- IP55 for usage in humid areas
- in accordance with CEI 23-48, EN 60670



дистрибуција

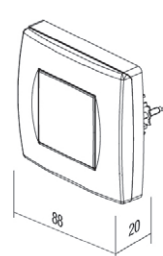
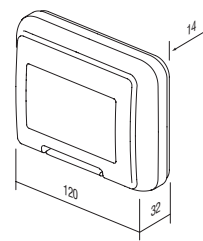
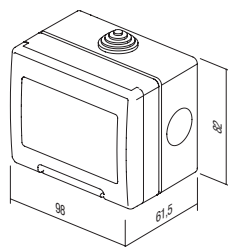
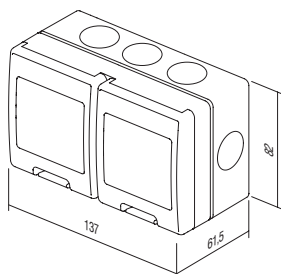
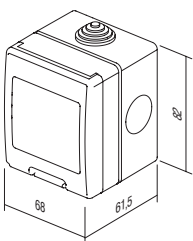

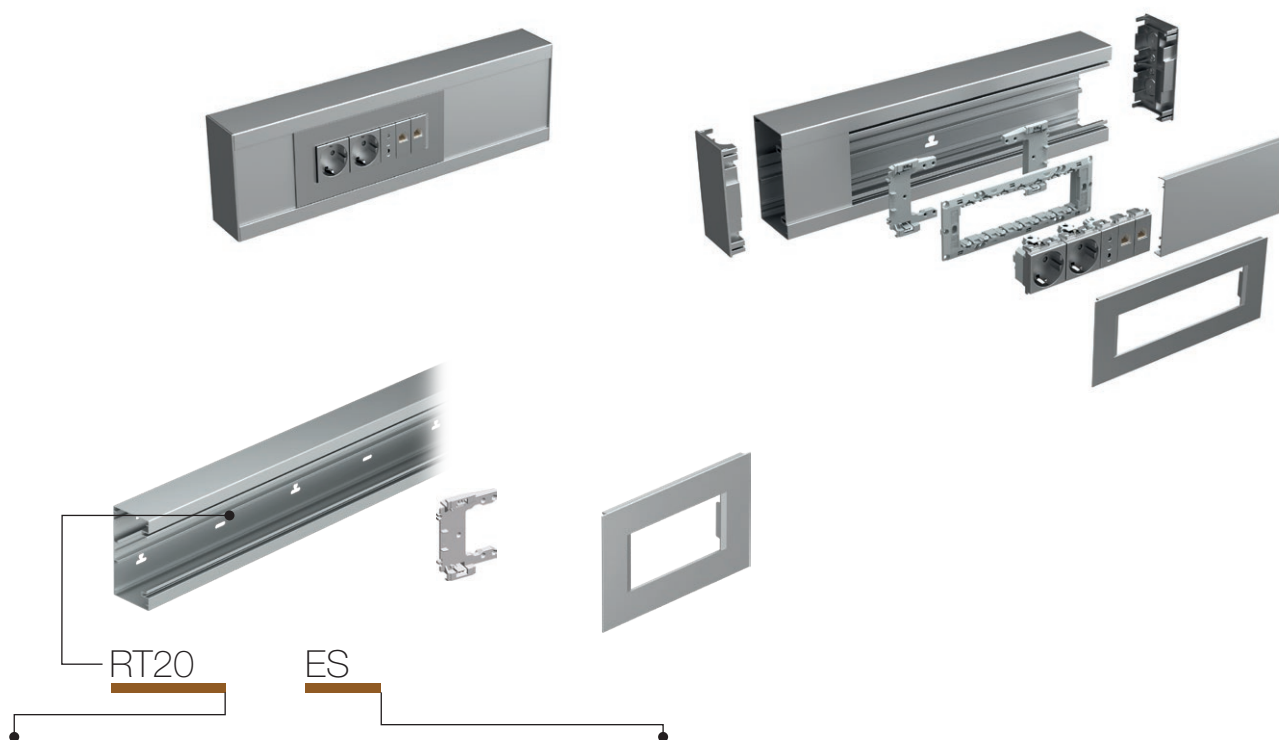

тип type	назив description	големина size	боја colour
RT10	АДАПТЕР МА 92 ADAPTER MA 92	/	■ ES сребрена-мат elox silver-mat
RT12	РАМКА МА 92 COVER PLATE MA 92	2/3M	□ PW бела-мат (RAL 9016) white-mat
RT14	РАМКА МА 92 COVER PLATE MA 92	4M	
⋮	⋮	⋮	
⋮	⋮	⋮	

АДАПТЕР МА 92



RT10

- адаптер за прицврстување на подлошките 2/3M, 4M или 7M Modul со каналот MA без дозна
- за секоја подлошка потребни се два адаптера
- во согласност со EN 50085-1

ADAPTER MA 92

- adapter for fixing mounting frames 2/3M, 4M or 7M on MA trunking without box
- each mounting frame needs two adapters
- in accordance with EN 50085-1



РАМКА МА 92 2/3M



■ RT12ES
□ RT12PW

- MA 2/3M
- во согласност со EN 50085-1

COVER PLATE MA 92 2/3M

- decorative cover plate MA 2/3M
- in accordance with EN 50085-1

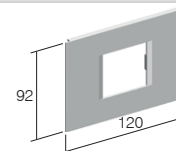

РАМКА МА 92 4M



■ RT14ES
□ RT14PW

- декоративна рамка MA 4M
- во согласност со EN 50085-1

COVER PLATE MA 92 4M

- decorative cover plate MA 4M
- in accordance with EN 50085-1

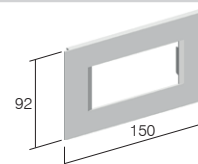

РАМКА МА 92 7M



■ RT17ES
□ RT17PW

- декоративна рамка MA 7M
- во согласност со EN 50085-1

COVER PLATE MA 92 7M

- decorative cover plate MA 7M
- in accordance with EN 50085-1

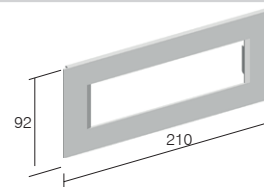

ОСНОВА ЗА КАНАЛ МА 130x65



- RT20ES
- RT20PW

- основа за канал од екструдирани алуминиум
- висина 130mm, должина 2m
- DIN шина 35mm на дното
- во согласност со EN 50085-1

TRUNKING BASE MA 130x65

- *trunking base from extruded aluminium*
- *height 130mm, length 2m*
- *DIN - rail 35mm shape on bottom*
- *in accordance with EN 50085-1*

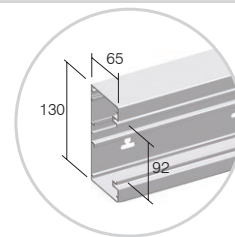

ОСНОВА ЗА КАНАЛ МА 165x65



- RT21ES
- RT21PW

- основа за канал од екструдирани алуминиум
- висина 165mm, должина 2m
- DIN шина 35mm на дното
- во согласност со EN 50085-1

TRUNKING BASE MA 165x65

- *trunking base from extruded aluminium*
- *height 165mm, length 2m*
- *DIN - rail 35mm shape on bottom*
- *in accordance with EN 50085-1*

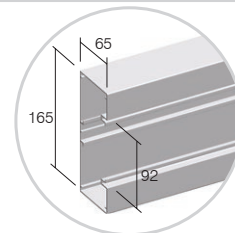

ПОКРИВ ЗА КАНАЛ МА92



- RT25ES
- RT25PW

- покрив за канал од екструдирани алуминиум
- висина 92mm, должина 2m
- во согласност со EN 50085-1

FRONT COVER MA 92

- *front cover from extruded aluminium*
- *height 92mm, length 2m*
- *in accordance with EN 50085-1*

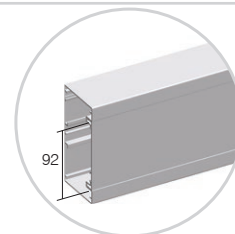

ПРЕГРАДА МА43



RT30

- преграда за канал од екструдирани алуминиум
- длабочина 43mm, должина 2m
- во согласност со EN 50085-1

CABLE SHELF MA 43

- *cable shelf from extruded polymer*
- *depth 43mm, length 2m*
- *in accordance with EN 50085-1*

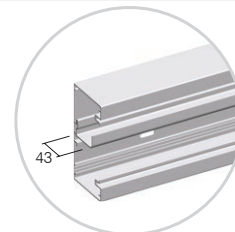

ПРЕГРАДА ЗА КАНАЛ МА 43 AL



RT31

- преграда за канал од екструдирани алуминиум
- длабочина 43mm, должина 2m
- во согласност со EN 50085-1

CABLE SHELF MA 43 AL

- *cable shelf from extruded aluminium*
- *depth 43mm, length 2m*
- *in accordance with EN 50085-1*

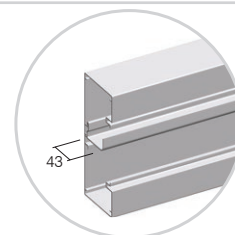

ПРЕГРАДА МА 43 AL ДВОЈНА











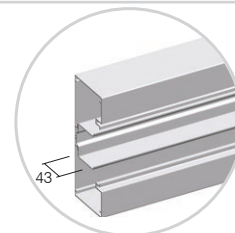

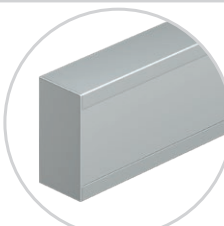

RT32

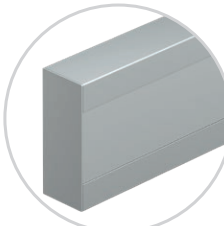
- двојна преграда за канал од екстудирани алуминиум
- длабочина 43mm, должина 2m
- во согласност со EN 50085-1

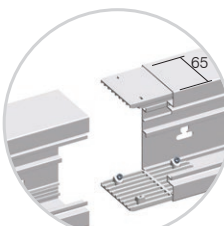
CABLE SHELF MA 43 AL DOUBLE

- *double cable shelf from extruded aluminium*
- *depth 43mm, length 2m*
- *in accordance with EN 50085-1*

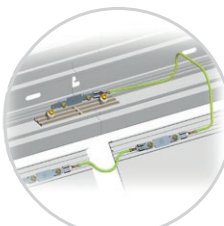

	<input checked="" type="checkbox"/> RT35ES <input type="checkbox"/> RT35PW	КРАЕН ЕЛЕМЕНТ МА 130x65	- краен елемент од полимер - висина 130mm - во согласност со EN 50085-1	
	<input checked="" type="checkbox"/> RT36ES <input type="checkbox"/> RT36PW	КРАЕН ЕЛЕМЕНТ МА 165x65	- краен елемент од метал - висина 165mm - во согласност со EN 50085-1	
	RT38	СЕТ РАМНИ ЕЛЕМЕНТИ ЗА СПОЈУВАЊЕ	- елементи за спојување од полимер - сетот содржи 2 елемента за спојување и завртки - во согласност со EN 50085-1	
	<input checked="" type="checkbox"/> RT40ES <input type="checkbox"/> RT40PW	УНИВЕРЗАЛЕН АГОЛ МА 130x65	- универзален аголен елемент - висина 130mm - во согласност со EN 50085-1	
	<input checked="" type="checkbox"/> RT41ES <input type="checkbox"/> RT41PW	УНИВЕРЗАЛЕН АГОЛ МА 165x65	- универзален аголен елемент - висина 165mm - во согласност со EN 50085-1	
	RT42	СПОЈКА ЗА ЗАЗЕМЈУВАЊЕ МА 2x A6.3	- спојка за заземјување за заземјување на основата и покривот на каналот - во согласност со EN 50085-1	

АГОЛЕН L ЕЛЕМЕНТ МА 130x65

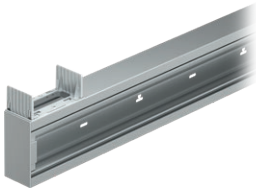

- RT43ES
- RT43PW

- универзален аголен L елемент од алуминиум
 - висина 130mm, должина 400mm
 - во согласност со EN 50085-1

L-BEND MA 130x65

- universal L bend element from aluminium
 - height 130mm, length 400mm
 - in accordance with EN 50085-1

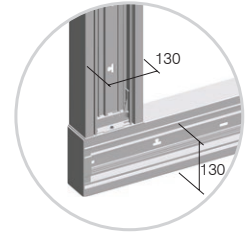

АГОЛЕН L ЕЛЕМЕНТ МА 165x65



- RT44ES
- RT44PW

- универзален аголен L елемент од алуминиум
 - висина 165mm, должина 400mm
 - поврзување на МА 130x65
 - во согласност со EN 50085-1

L-BEND MA 165x65

- universal L bend element from aluminium
 - height 165mm, length 400mm
 - connection on MA 130x65
 - in accordance with EN 50085-1

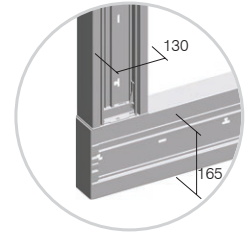

Т ЕЛЕМЕНТ МА 130x65



- RT45ES
- RT45PW

- универзален аголен T елемент од алуминиум
 - висина 130mm, должина 400mm
 - во согласност со EN 50085-1

T-BEND MA 130x65

- universal T bend element from aluminium
 - height 130mm, length 400mm
 - in accordance with EN 50085-1

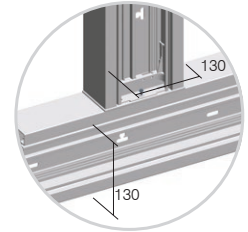

Т ЕЛЕМЕНТ МА 165x65



- RT46ES
- RT46PW

- универзален аголен T елемент од алуминиум
 - висина 165mm, должина 400mm
 - поврзување на МА 130x65
 - во согласност со EN 50085-1

T-BEND MA 165x65

- universal T bend element from aluminium
 - height 165mm, length 400mm
 - connection on MA 130x65
 - in accordance with EN 50085-1

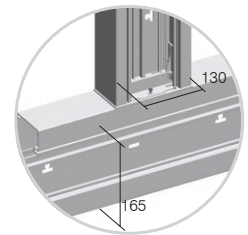

МА е модуларен систем за големините: 2М, 4М, 7М

MA trunking is based on modular system making 2M, 4M or 7M combinations of elements

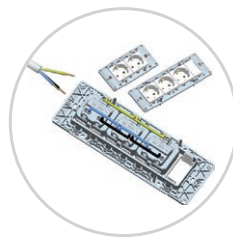

Модулот содржи и елементи подготвени за брза монтажа.

In Modul we provide special elements for quick installation

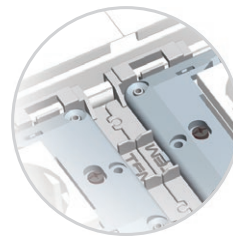

Адаптерот МА овозможува прецизно позиционирање на работ на каналот.

With Adapter MA exact positioning without extra effort is provided

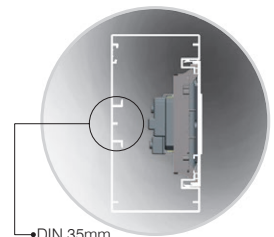

Монтажата без употреба на дозни значи повеќе простор за каблите, DIN шината во форма со EN-60715

Mounted without box means more space for cables, DIN-rail base shape EN-60715

TRUNKING SYSTEM ALUMINIUM



ПОДЛОШКА ЗА СТОЛПЧЕ МА ЕДИНЕЧНА 130x65



- RT50ES
- RT50PW

- носач за прицврстување на каналот MA130 во подот и/или на таванот од просторот
 - во согласност со EN 50085-1
FIXING PLATE MA SINGLE 130x65
 - fixing plate for fixing trunking base MA130 on the floor and/or on the ceiling
 - in accordance with EN 50085-1



- RT51ES
- RT51PW

ПОДЛОШКА ЗА СТОЛПЧЕ МА ДВОЈНА 130x65

- подлошка за прицврстување на каналот MA130 во подот и/или на таванот од просторот
 - во согласност со EN 50085-1
FIXING PLATE MA DOUBLE 130x65
 - fixing plate for fixing two trunking bases MA130 on the floor and/or on the ceiling
 - in accordance with EN 50085-1



- RT52ES
- RT52PW

СТОЛПЧЕ МА 130x65x500

- инсталациско столпче MA
 - висина 500mm
 - подлошка 7M вградена
 - во согласност со EN 50085-1
SERVICE POST MA 130x65x500
 - service post MA
 - height 500mm
 - mounting frame 7M included
 - in accordance with EN 50085-1



- RT53ES
- RT53PW

СТОЛПЧЕ МА ДВОЈНО 130x130x500

- инсталациско столпче МА двојно
 - висина 500mm
 - подлошки 7M вградени
 - во согласност со EN 50085-1
SERVICE POST MA DOUBLE 130x130x500
 - service post MA double
 - height 500mm
 - mounting frames 7M included
 - in accordance with EN 50085-1

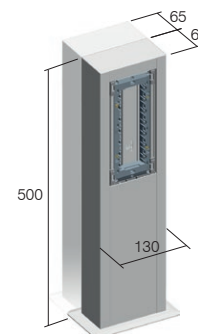

Пресек на проводникот / Cable intersection mm ²	Употреблив пресек на каблите / Cable cross-section (mm ²)				
	1 проводника / 1 wire	2 спроводника / 2 wires	3 проводници / 3 wires	4 проводници / 4 wires	5 проводници / 5 wires
1,5	44	111	121	144	169
2,5	49	133	157	169	211
4	58	169	183	211	256
6	68	196	225	256	307

канал / Trunk	Капацитет на каналот / Trunk capacity			
	MA 130x65 празен / empty	MA 130x65 со Modul опрема / with Modul switches and sockets	MA 165x65 празен / empty	MA 130x65 со Modul опрема / with Modul switches and sockets
капацитет capacity max ø	7600 mm ² 54 mm	5500 mm ² 2x42 mm	9900 mm ² 54 mm	7800 mm ² 2x42 mm



RB33

тип type	назив description	технички податоци technical data
RB30	ПОДНА КУТИЈА FLOOR BOX	MT 7
RB31	НОСАЧ ЗА ПОДНА КУТИЈА FLOOR BOX FLANGE	MT 7
RB33	ПОДНА КУТИЈА FLOOR BOX	MT 14
⋮	⋮	⋮

	RB30	RB33	RB36	RB40	RB43	RB46
a	170	260	350	170	260	350
b	260	260	260	260	260	260
X	140	230	320	140	230	320
Y	230	230	230	230	230	230

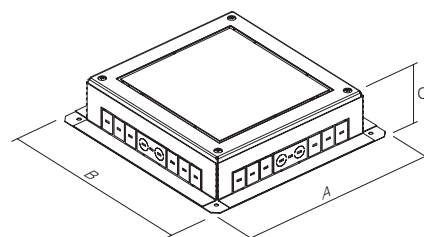
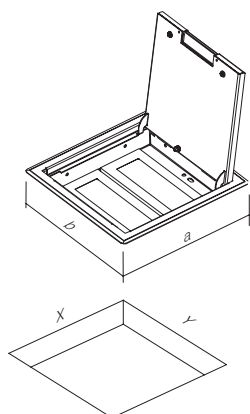

	RB31	RB34	RB37	RB41	RB44	RB47
A	250	340	430	250	340	430
B	340	340	340	340	340	340
C	95-125	95-125	95-125	125-150	125-150	125-150

ПОДНА КУТИЈА МТ 7



RB30

- подна кутија МТ 7
- метална, сребрена боја RAL 9006
- подлошка MODUL 7M вградена
- вградни димензии 140x230mm, длабочина мин. 95mm
- дебелина на подната облога на капакот до 10mm
- во согласност со EN 50085-1 и EN 50085-2-2

FLOOR BOX MT 7

- floor box MT 7
- metal, colour silver RAL 9006
- mounting frame MODUL 7M included
- mounting dimensions 140x230mm, depth min 95mm
- floor lining thickness up to 10mm
- in accordance with EN 50085-1 and EN 50085-2-2

ПОДНА КУТИЈА МТ 7 H=88mm



RB40

- подна кутија МТ 7
- метална, сребрена боја RAL 9006
- подлошка MODUL 7M вградена
- вградни димензии 140x230mm, длабочина мин. 120mm
- дебелина на подната облога на капакот до 10mm
- во согласност со EN 50085-1 и EN 50085-2-2

FLOOR BOX MT 7 H=88mm

- floor box MT 7
- metal, colour silver RAL 9006
- mounting frame MODUL 7M included
- mounting dimensions 140x230mm, depth min 120mm
- floor lining thickness up to 10mm
- in accordance with EN 50085-1 and EN 50085-2-2

ПОДНОЖЈЕ ЗА ПОДНА КУТИЈА МТ 7

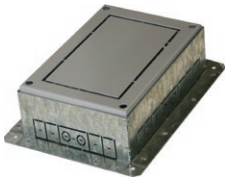

RB31

- носач за подна кутија со капак МТ 7
- метално, поцинкувано
- за монтажа во под или двоен под
- висина на подесување 95-125mm
- во согласност со EN 50085-1 и EN 50085-2-2

FLOOR BOX FLANGE MT 7

- floor box flange for box cover MT 7
- metal, galvanized
- for installation in a floor or double floor
- adjustable height 95-125mm
- in accordance with EN 50085-1 and EN 50085-2-2

ПОДНОЖЈЕ ЗА ПОДНА КУТИЈА МТ 7 H=88mm

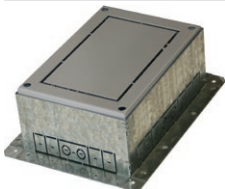

RB41

- носач за подна кутија со капак МТ 7 H=88mm
- метално, поцинкувано
- за монтажа во под или двоен под
- висина на подесување 125-150mm
- во согласност со EN 50085-1 и EN 50085-2-2

FLOOR BOX FLANGE MT 7 H=88mm

- floor box flange for box cover MT 7 H=88mm
- metal, galvanized
- for installation in a floor or double floor
- adjustable height 125-150mm
- in accordance with EN 50085-1 and EN 50085-2-2

ПОДНА КУТИЈА МТ 14



RB33

- подна кутија МТ 14
- метална, сребрена боја RAL 9006
- подлошките MODUL 2x7M вградени
- вградни димензии 230x230mm, длабочина мин. 95mm
- дебелина на подната облога на капакот до 10mm
- во согласност со EN 50085-1 и EN 50085-2-2

FLOOR BOX MT 14

- floor box MT 14
- metal, colour silver RAL 9006
- mounting frames MODUL 2x7M included
- mounting dimensions 230x230mm, depth min 95mm
- floor lining thickness up to 10mm
- in accordance with EN 50085-1 and EN 50085-2-2

ПОДНА КУТИЈА МТ 14 H=88mm



RB43

- подна кутија МТ 14
- метална, сребрена боја RAL 9006
- подлошките MODUL 2x7M вградени
- вградни димензии 230x230mm, длабочина мин. 120mm
- дебелина на подната облога на капакот до 10mm
- во согласност со EN 50085-1 и EN 50085-2-2

FLOOR BOX MT 14 H=88mm

- floor box MT 14
- metal, colour silver RAL 9006
- mounting frames MODUL 2x7M included
- mounting dimensions 230x230mm, depth min 120mm
- floor lining thickness up to 10mm
- in accordance with EN 50085-1 and EN 50085-2-2

ПОДНОЖЈЕ ЗА ПОДНА КУТИЈА МТ 14

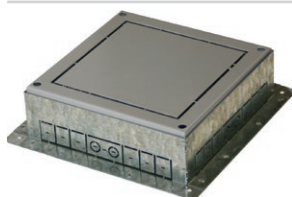

RB34

- носач за подна кутија МТ 14
- метален, поцинкуван
- за монтажа во под или двоен под
- висина на подесување 95-125mm
- во согласност со EN 50085-1 и EN 50085-2-2

FLOOR BOX FLANGE MT 14

- floor box flange for box cover MT 14
- metal, galvanized
- for installation in a floor or double floor
- adjustable height 95-125mm
- in accordance with EN 50085-1 and EN 50085-2-2

ПОДНОЖЈЕ ЗА ПОДНА КУТИЈА МТ 14 H=88mm

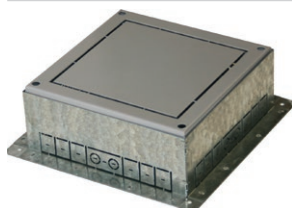

RB44

- носач за подна кутија МТ 14 H=88mm
- метален, поцинкуван
- за монтажа во под или двоен под
- висина на подесување 125-150mm
- во согласност со EN 50085-1 и EN 50085-2-2

FLOOR BOX FLANGE MT 14 H=88mm

- floor box flange for box cover MT 14 H=88mm
- metal, galvanized
- for installation in a floor or double floor
- adjustable height 125-150mm
- in accordance with EN 50085-1 and EN 50085-2-2

ПОДНА КУТИЈА МТ 21



RB36

- подна кутија МТ 21
- метална, сребрена боја RAL 9006
- подлошките MODUL 3x7M вградени
- вградни димензии 320x230mm, длабочина мин. 95mm
- дебелина на подната облога на капакот до 10mm
- во согласност со EN 50085-1 и EN 50085-2-2

FLOOR BOX MT 21

- floor box MT 21
- metal, colour silver RAL 9006
- mounting frames MODUL 3x7M included
- mounting dimensions 320x230mm, depth min 95mm
- floor lining thickness up to 10mm
- in accordance with EN 50085-1 and EN 50085-2-2

ПОДНА КУТИЈА МТ 21 H=88mm



RB46

- подна кутија МТ 21
- метална, сребрена боја RAL 9006
- подлошките MODUL 3x7M вградени
- вградни димензии 320x230mm, длабочина мин. 120mm
- дебелина на подната облога на капакот до 10mm
- во согласност со EN 50085-1 и EN 50085-2-2

FLOOR BOX MT 21 H=88mm

- floor box MT 21
- metal, colour silver RAL 9006
- mounting frames MODUL 3x7M included
- mounting dimensions 320x230mm, depth min 120mm
- floor lining thickness up to 10mm
- in accordance with EN 50085-1 and EN 50085-2-2

ПОДНОЖЈЕ ЗА ПОДНА КУТИЈА МТ 21

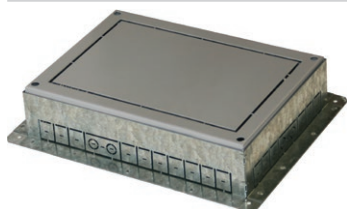

RB37

- носач за подна кутија со капак МТ 21
- метално, поцинкувано
- за монтажа во под или двоен под
- висина на подесување 95-125mm
- во согласност со EN 50085-1 и EN 50085-2-2

FLOOR BOX FLANGE MT 21

- floor box flange for box cover MT 21
- metal, galvanized
- for installation in a floor or double floor
- adjustable height 95-125mm
- in accordance with EN 50085-1 and EN 50085-2-2

НОСАЧ ЗА ПОДНА КУТИЈА МТ 21 H=88mm



RB47

- носач за подна кутија со капак МТ 21 H=88mm
- метално, поцинкувано
- за монтажа во под или двоен под
- висина на подесување 125-150mm
- во согласност со EN 50085-1 и EN 50085-2-2

FLOOR BOX FLANGE MT 21 H=88mm

- floor box flange for box cover MT 21 H=88mm
- metal, galvanized
- for installation in a floor or double floor
- adjustable height 125-150mm
- in accordance with EN 50085-1 and EN 50085-2-2

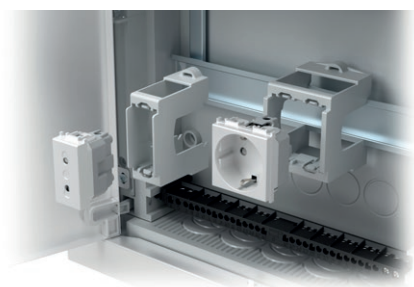

RB20

тип type	назив description	технички податоци technical data
RB10	АДАПТЕР ЗА DIN ШИНА ADAPTER FOR DIN RAIL	35mm 1M
RB11	АДАПТЕР ЗА DIN ШИНА ADAPTER FOR DIN RAIL	35mm 2M
RB20	РАЗВОДНА ТАБЛА DISTRIBUTION BOX	MO 12+2
⋮	⋮	⋮

АДАПТЕР ЗА DIN ШИНА 35mm 1M



RB10

- адаптер MODUL 1M
- за DIN шина 35mm
- во согласност со EN 50022

ADAPTER FOR DIN RAIL 35mm 1M

- adapter MODUL 1M
- for DIN rail 35mm
- in accordance with EN 50022

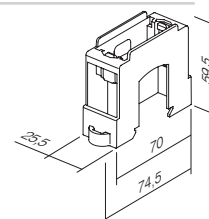

АДАПТЕР ЗА DIN ШИНА 35mm 2M



RB11

- адаптер MODUL 2M
- за DIN шина 35mm
- во согласност со EN 50022

ADAPTER FOR DIN RAIL 35mm 2M

- adapter MODUL 2M
- for DIN rail 35mm
- in accordance with EN 50022

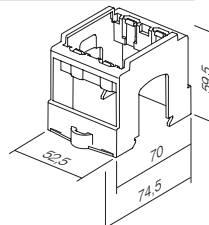

РАЗВОДНА ТАБЛА МО 12+2



RB20

- разводна табла МО едноредна 12+2MU
- 400V[~], степен на заштита II, IP40
- метална вратичка и рамка, бела боја RAL 9016
- спојките за заземјување и нулта спојките приложени
- за монтажа во ѕид
- во согласност со EN 60670-1 и IEC 60670-24

DISTRIBUTION BOX MO 12+2

- distribution box MO single row 12+2MU
- 400V[~], Class II, IP40
- metal leveling frame and door, colour white RAL 9016
- neutral and earth conductor terminals enclosed
- for brick wall mounting
- in accordance with EN 60670-1 and IEC 60670-24

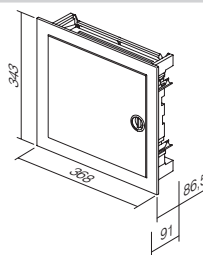

RB20V0

- за вградување во шупливи ѕидови
- for hollow wall mounting

РАЗВОДНА ТАБЛА МО 24+4



RB21

- разводна табла МО дворедна 24+2MU
- 400V[~], степен на заштита II, IP40
- метална вратичка и рамка, бела боја RAL 9016
- спојките за заземјување и нулта спојките приложени
- за монтажа во ѕид
- во согласност со EN 60670-1 и IEC 60670-24

DISTRIBUTION BOX MO 24+4

- distribution box MO double row 24+4MU
- 400V[~], Class II, IP40
- metal leveling frame and door, colour white RAL 9016
- neutral and earth conductor terminals enclosed
- for brick wall mounting
- in accordance with EN 60670-1 and IEC 60670-24

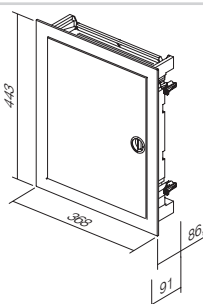

RB21V0

- за вградување во шупливи ѕидови
- for hollow wall mounting

РАЗВОДНА ТАБЛА МО 36+6



RB22

- разводна табла МО троредна 36+6MU
- 400V[~], степен на заштита II, IP40
- метална вратичка и рамка, бела боја RAL 9016
- спојките за заземјување и нулта спојките приложени
- за монтажа во ѕид
- во согласност со EN 60670-1 и IEC 60670-24

DISTRIBUTION BOX MO 36+6

- distribution box MO triple row 36+6 MU
- 400V[~], Class II, IP40
- metal leveling frame and door, colour white RAL 9016
- neutral and earth conductor terminals enclosed
- for brick wall mounting
- in accordance with EN 60670-1 and IEC 60670-24

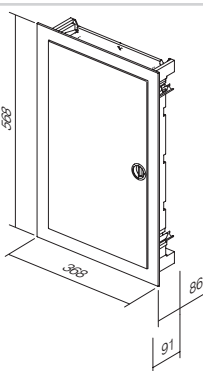

RB22V0

- за вградување во шупливи ѕидови
- for hollow wall mounting

РАЗВОДНА ТАБЛА МО 48+8



RB23

- разводна табла МО четириредна 48+8MU
- 400V[~], степен на заштита II, IP40
- метална вратичка и рамка, бела боја RAL 9016
- спојките за заземјување и нулта спојките приложени
- за монтажа во ѕид
- во согласност со EN 60670-1 и IEC 60670-24

DISTRIBUTION BOX MO 48+8

- distribution box MO quad row 48+8 MU
- 400V[~], Class II, IP40
- metal leveling frame and door, colour white RAL 9016
- neutral and earth conductor terminals enclosed
- for brick wall mounting
- in accordance with EN 60670-1 and IEC 60670-24

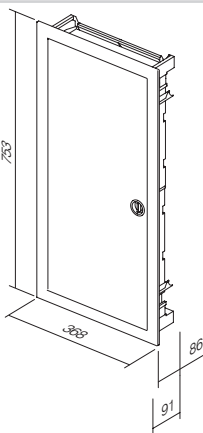

RB23V0

- за вградување во шупливи ѕидови
- for hollow wall mounting

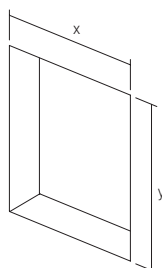

	RB20 RB20V0	RB21 RB21V0	RB22 RB22V0	RB23 RB23V0
x	314	314	314	314
y	314	414	539	724



ekonomik[®]



Planned for excellence
Style is essential



ERGO

METAL

SOFT

Неутрален, компактен, елегантен дизајн кој се прилагодува во секоја околина во која престојувате или работите. Во ентериерот не се издвојува, туку хармонично живее со него.

A neutral, compact, elegant design is adjustable to every working or living area. It does not stick out from the interior, but rather harmonically fits into it.





Планирано за перфекција

Суштествен е стилот



Чистата линија економик е нежно заоблена со промислена ергономија специјално за вас.

A pure line is slightly curved - well considered ergonomics especially for you.



Може да избирате меѓу сјајно рефлексивните површини и модерниот метален изглед.

You can choose between shiny reflective surfaces and modern metallic look.



Меките форми ќе најдат простор како во модерните така и во класичните ентериери.

The softness of the form will find its place in modern as well as in classic interiors.

HARMONY

REFLEX

UV PROTECT

Желбите се разликуваат. Затоа само за вас внимателно избравме можности што ви нудат вистински одговор. Неутралната палета на бои само ќе го дополни вашиот амбиент - нема да ве ограничува.

Desires can be very different. Therefore we have carefully selected possibilities for you, which can offer you the right answer. A neutral palette of colours will only complement your ambient - it will not restrict it.

Press and the world will spring to life
Colourful landscape between walls



Чувствата за рефлексии ви ги нудат сјајните полимерни материјали во бела и бисерно бела (крем) боја.

Shiny polymer materials in white and beige colours enable reflective mood.



Исто така модерен и неутрален е и избраниот декоративен, метален нанос.

Selected decorative metallic coat is at the same time modern and neutral.

Притиснете и светот ќе заживее. Обоена површина меѓу ѕидовите



За сите што сакаат да си играат со пастелните бои решение ви нуди Ekonomik Color.

For those who want to play with pastel colours Ekonomik Color represents a perfect solution.



Робустност и висока отпорност од надворешните влијанија (UV) е загарантирана со дуропластичниот материјал (Color).

Robustness and high resistance to external effects (UV) are secured by duroplastic materials (Color line).

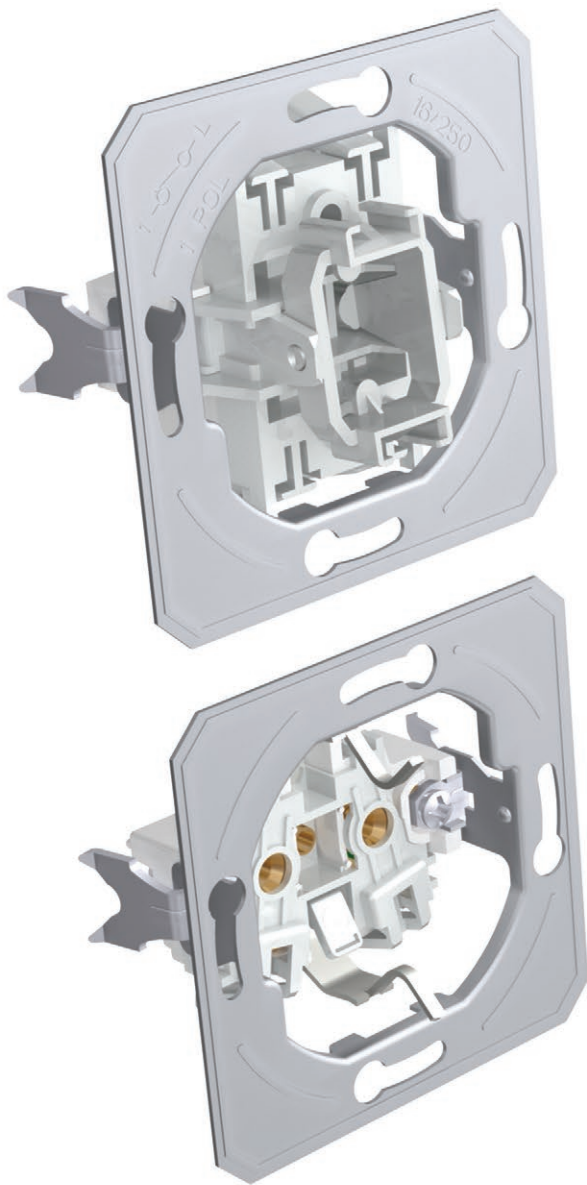

VERTICAL

HORIZONTAL

SAVE SPACE



Со можноста за составување ќе заштедите во просторот на ѕидот. Кога немате доволно простор, вертикалата е вистинска одлука.
With combining you save space on the wall. When faced with a limited space, »vertically« is the right decision.



Комбинирајте како што самите ќе посакате.
Combine as you please.



Видните елементи едноставно се демантираат. И мајсторите кои малерисуваат ќе ви бидат благодарни.

Visible elements can be easily taken apart. Painters will be grateful to you.



Prolonge your day with a touch
Simplified living

Со допир си го продолжуваме денот Поедноставен престој

Ekonomik е решение за системот на стандардни тркалезни дозни. Со нив ќе може лесно да ги планирате како едноставните така и комплицираните инсталации, новоградбите и адапциите. Системот се карактеризира со контакти без завртки што ви го намалуваат времето за вградување на елементите.

Ekonomik is a solution for the system of standardized round installations boxes. It can be used for simple as well as more demanding installations, new buildings and adaptations. The system is characterised by plug-in contacts which save time during installation of elements.

Благосостојба во безбедно засолниште Целосна доверба во добрата конструкција.

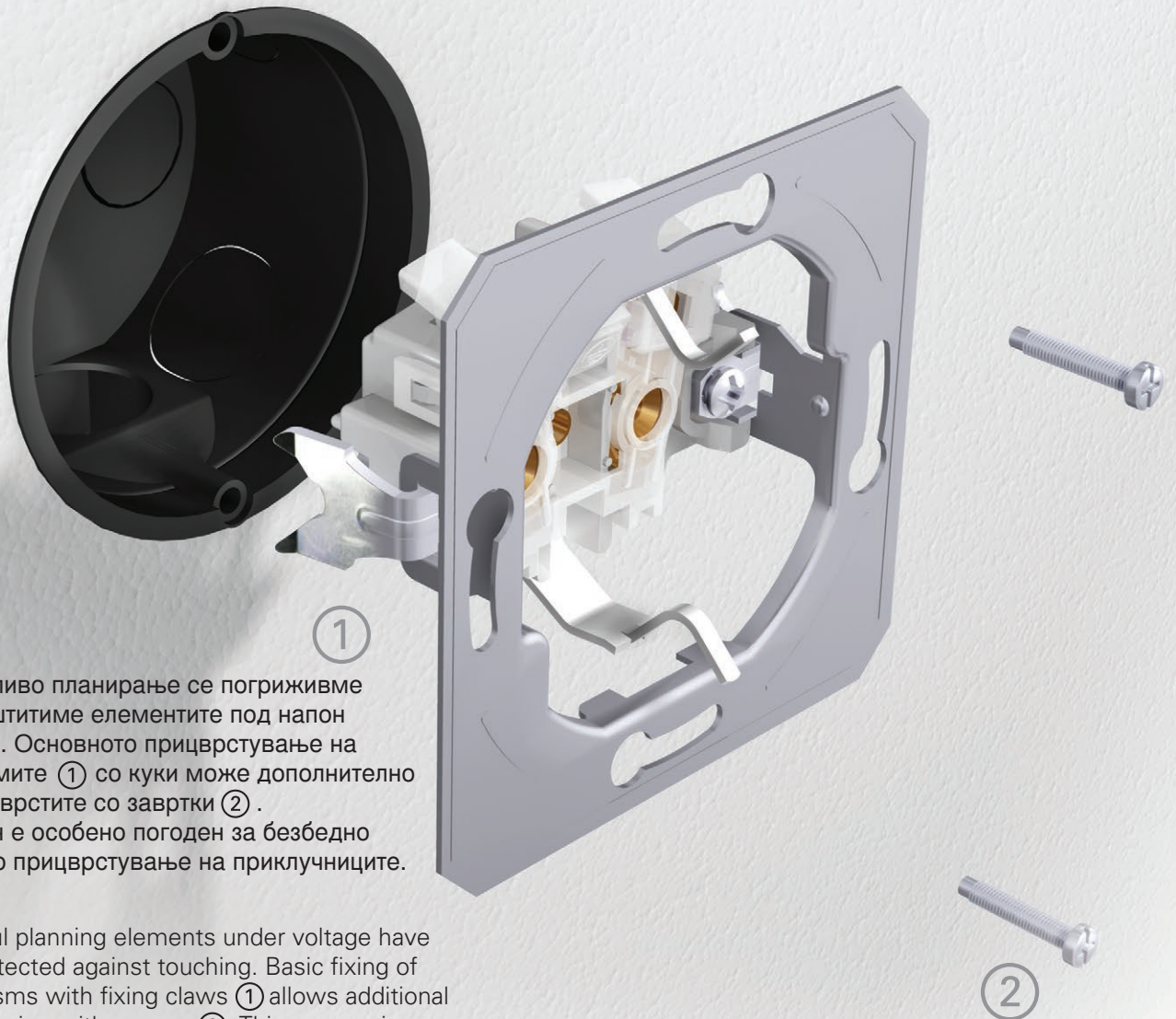

Со грижливо планирање се погриживме да ги заштитиме елементите под напон од допир. Основното прицврстување на механизмите ① со куки може дополнително да го зацврстите со завртки ②. Тој начин е особено погоден за безбедно и сигурно прицврстување на приклучниците.

By careful planning elements under voltage have been protected against touching. Basic fixing of mechanisms with fixing claws ① allows additional strengthening with screws ②. This manner is especially appropriate for safe and reliable fixing of sockets.

SIMPLE

FAST

FLEX

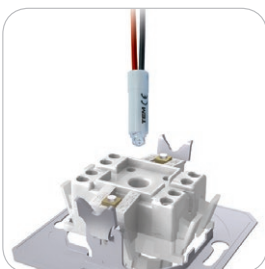

Добро промислената конструкција на прекинувачите овозможува едноставно дополнително осветлување.

A well-planned switch construction makes easy illumination possible also subsequently.



Контактите без завртки овозможуваат брзо и сигурно приклучување на проводниците. На ист контакт може да прицврстите два проводника со различен дијаметар.

Plug-in contacts enable quick and reliable attachment of wires. Two wires of different diameters can be attached to the same contact.

Составните дозни ќе ви ја олеснат работата. Загарантирани ви се вистински растојанија.

Easy-fitting installation boxes will make your work easier. Proper lengths are guaranteed.



Feeling well in a safe shelter
Total confidence in a good construction

SAFE

THRUST

CERTIFIED

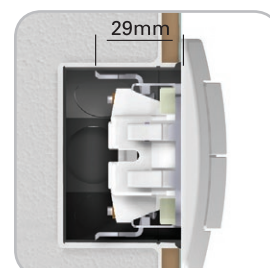

Куките овозможуваат подлабоко прицврстување (исто и преку керамичките плочки и.т.н.)

Fixing claws enable deeper fixing (also through ceramic tiles, etc.)



Сите прекинувачи имаат јасна идентификација од задната страна.
All switches have a clear identification in the back.

Прекинувачите се тестирани според меѓународните стандарди што гарантираат безбедност и долг животен век.

Switches were tested according to international standards which guarantee safety and long life span.



За сигурно префрлување се грижат контактите од сребрена легура (AgNi).

Contacts made of silver alloy (Ag-Ni) guarantee safe switching.

TEM





ПРЕКИНУВАЧИ SE SWITCHES SE		188
ТИПКИ TE BUTTONS TE		192
ИНДИКАЦИЈА IA ILLUMINATION IA		193
ПРИКЛУЧНИЦИ VE SOCKETS VE		196
КОМУНИКАЦИИ KE COMMUNICATIONS KE		199
КАПАЦИ PE COVERS PE		204
ЕЛЕКТРОНИКА EE ELECTRONICS EE		205
ПРИБОР АЕ ACCESSORIES AE		210
РАМКИ OE SURROUNDS OE		212

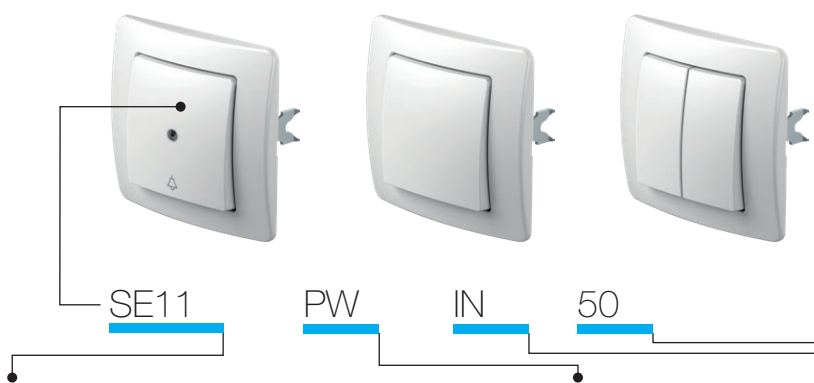

тип type	назив description	технички податоци technical data	боја colour	опис на опција 1 optional data 1	опис на опција 2 optional data 2
SE10	ПРЕКИНУВАЧ ЕДНОПОЛЕН SWITCH 1WAY	10AX 250V~	<input type="checkbox"/> PW бела-сјай polar white	NT неутрална neutral	50
SE11	ТАСТЕР ЕДНОПОЛЕН PUSH BUTTON 1WAY	10A 250V~	<input type="checkbox"/> IW крем-сјай ivory white	IN индикација indicator	51
SE22	ПРЕКИНУВАЧ ЕДНОПОЛЕН SWITCH 2POLE	16AX 250V~	<input type="checkbox"/> ES сребрена-мат elox silver		03
...	<input type="checkbox"/> CO бели дуропласт white thermoset		04
...	<input type="checkbox"/> NB црна-сјай night black		...

ПРЕКИНУВАЧ ЕДНОПОЛЕН 10AX 250V~



SE10

- 10AX 250V~, тип SE10
- во согласност со EN 60669-1
- прицврстување на проводниците без завртки 1.5-2.5mm²



- SWITCH 1WAY 10AX 250V~
- 10AX 250V~, type SE10
 - in accordance with EN 60669-1
 - plug-in contacts 1.5-2.5mm²

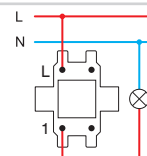

ТАСТЕР ЕДНОПОЛЕН 10A 250V~



SE11

- 10A 250V~, тип SE11
- во согласност со EN 60669-1
- прицврстување на проводниците без завртки 1.5-2.5mm²

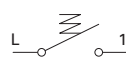

- PUSH BUTTON 1WAY 10A 250V~
- 10A 250V~, type SE11
 - in accordance with EN 60669-1
 - plug-in contacts 1.5-2.5mm²

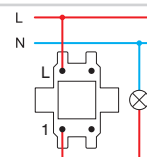

ПРЕКИНУВАЧ ДВОПОЛЕН 16AX 250V~

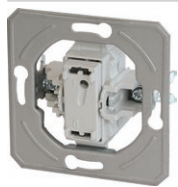

SE22

- 16AX 250V~, тип SE22
- во согласност со EN 60669-1
- прицврстување на проводниците со завртки 1.5-2.5mm²
- само во комбинација со типката TE10__NT03

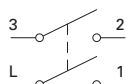

- SWITCH 2POLE 16AX 250V~
- 16AX 250V~, type SE22
 - in accordance with EN 60669-1
 - screw contacts 1.5-2.5mm²
 - only in combination with button TE10__NT03

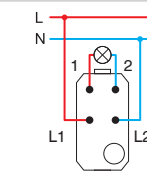

ПРЕКИНУВАЧ СЕРИСКИ 10AX 250V~



SE50

- 10AX 250V~, тип SE50
- во согласност со EN 60669-1
- прицврстување на проводниците без завртки 1.5-2.5mm²

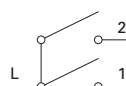

- SWITCH 2GANG-1WAY 10AX 250V~
- 10AX 250V~, type SE50
 - in accordance with EN 60669-1
 - plug-in contacts 1.5-2.5mm²

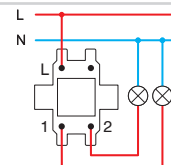

ТАСТЕР СЕРИСКИ 10А 250V~



SE51

- 10А 250V~, тип SE51
- во согласност со EN 60669-1
- прицврстување на проводниците без завртки 1.5-2.5mm²

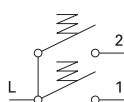

PUSH BUTTON 2GANG-1WAY 10A 250V~

- 10А 250V~, type SE51
- in accordance with EN 60669-1
- plug-in contacts 1.5-2.5mm²

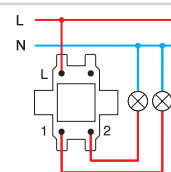

ПРЕКИНУВАЧ ЗА РОЛЕТНИ 10АХ 250V~



SE52

- 10АХ 250V~, тип SE52
- во согласност со EN 60669-1
- прицврстување на проводниците без завртки 1.5-2.5mm²
- за механичка блокада на истовремено вклучување

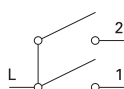

SWITCH SHUTTERS 10AX 250V~

- 10АХ 250V~, type SE52
- in accordance with EN 60669-1
- plug-in contacts 1.5-2.5mm²
- with mechanical interblock

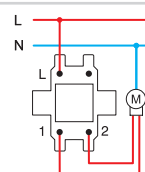

ТАСТЕР ЗА РОЛЕТНИ 10А 250V~



SE53

- 10А 250V~, тип SE53
- во согласност со EN 60669-1
- прицврстување на проводниците без завртки 1.5-2.5mm²
- за механичка блокада на истовремено вклучување

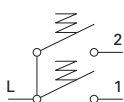

PUSH BUTTON SHUTTERS 10A 250V~

- 10А 250V~, type SE53
- in accordance with EN 60669-1
- plug-in contacts 1.5-2.5mm²
- with mechanical interblock

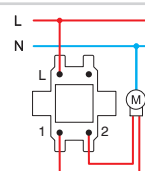

ПРЕКИНУВАЧ НАИЗМЕНИЧЕН 10АХ 250V~



SE60

- 10АХ 250V~, тип SE60
- во согласност со EN 60669-1
- прицврстување на проводниците без завртки 1.5-2.5mm²

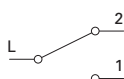

SWITCH 2WAY 10AX 250V~

- 10АХ 250V~, type SE60
- in accordance with EN 60669-1
- plug-in contacts 1.5-2.5mm²

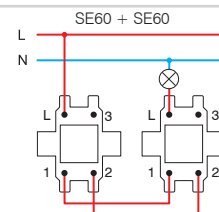

ПРЕКИНУВАЧ ДВОЕН НАИЗМЕНИЧЕН 10АХ 250V~



SE63

- 10АХ 250V~, тип SE63
- во согласност со EN 60669-1
- прицврстување на проводниците без завртки 1.5-2.5mm²



SWITCH DOUBLE 2WAY 10AX 250V~

- 10АХ 250V~, type SE63
- in accordance with EN 60669-1
- plug-in contacts 1.5-2.5mm²

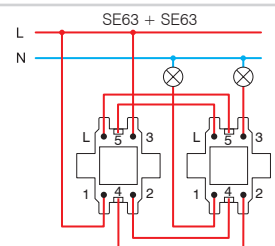

ПРЕКИНУВАЧ ВКРСЕН 10АХ 250V~



SE70

- 10АХ 250V~, тип SE70
- во согласност со EN 60669-1
- прицврстување на проводниците без завртки 1.5-2.5mm²



SWITCH INTERMEDIATE 10AX 250V~

- 10АХ 250V~, type SE70
- in accordance with EN 60669-1
- plug-in contacts 1.5-2.5mm²

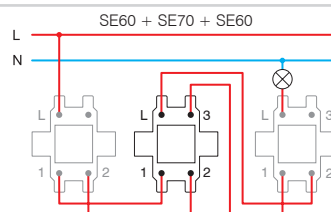



- SE10PW
- SE10IW
- SE10ES
- SE10CO
- SE10NB

ПРЕКИНУВАЧ ЕДНОПОЛЕН 10AX 250V~

- 10AX 250V~, тип SE10
- во согласност со EN 60669-1
- прицврстување на проводниците без завртки 1.5-2.5mm²

SWITCH 1WAY 10AX 250V~

- 10AX 250V~, type SE10
- in accordance with EN 60669-1
- plug-in contacts 1.5-2.5mm²



- SE10PWIN
- SE10IWIN
- SE10ESIN
- SE10COIN
- SE10NBIN

ПРЕКИНУВАЧ ЕДНОПОЛЕН 10AX 250V~

- IN индикација
- 10AX 250V~, тип SE10
- во согласност со EN 60669-1
- прицврстување на проводниците без завртки 1.5-2.5mm²

SWITCH 1WAY 10AX 250V~ __ IN

- IN indicator
- 10AX 250V~, type SE10
- in accordance with EN 60669-1
- plug-in contacts 1.5-2.5mm²



- SE11PW
- SE11IW
- SE11ES
- SE11CO
- SE11NB

ТАСТЕР ЕДНОПОЛЕН 10A 250V~

- 10A 250V~, тип SE11
- во согласност со EN 60669-1
- прицврстување на проводниците без завртки 1.5-2.5mm²

PUSH BUTTON 1WAY 10A 250V~

- 10A 250V~, type SE11
- in accordance with EN 60669-1
- plug-in contacts 1.5-2.5mm²



- SE11PWTI50
- SE11IWTI50
- SE11ESTI50
- SE11COTI50
- SE11NBTI50

ТАСТЕР ЕДНОПОЛЕН 10A 250V~ __ TI 50

- TI 50 тастер са свонче со индикација+сијаличка
- 10A 250V~, тип SE11
- во согласност со EN 60669-1
- прицврстување на проводниците без завртки 1.5-2.5mm²

PUSH BUTTON 1WAY 10A 250V~ __ TI 50

- TI 50 indicator bell+neon lamp
- 10A 250V~, type SE11
- in accordance with EN 60669-1
- plug-in contacts 1.5-2.5mm²



- SE11PWTI51
- SE11IWTI51
- SE11ESTI51
- SE11COTI51
- SE11NBTI51

ТАСТЕР ЕДНОПОЛЕН 10A 250V~ __ TI 51

- TI 51 тастер за светло со индикација+сијаличка
- 10A 250V~, тип SE11
- во согласност со EN 60669-1
- прицврстување на проводниците без завртки 1.5-2.5mm²

PUSH BUTTON 1WAY 10A 250V~ __ TI 51

- TI 51 indicator light+neon lamp
- 10A 250V~, type SE11
- in accordance with EN 60669-1
- plug-in contacts 1.5-2.5mm²



- SE11PWIL
- SE11IWIL
- SE11ESIL
- SE11COIL
- SE11NBIL

ТАСТЕР ЕДНОПОЛЕН 10A 250V~ __ IL

- IL плочка за натпис
- 10A 250V~, тип SE11
- во согласност со EN 60669-1
- прицврстување на проводниците без завртки 1.5-2.5mm²

PUSH BUTTON 1WAY 10A 250V~ __ IL

- IL inscription plate
- 10A 250V~, type SE11
- in accordance with EN 60669-1
- plug-in contacts 1.5-2.5mm²



- SE22PWIN03
- SE22IWIN03
- SE22ESIN03
- SE22NBIN03

ПРЕКИНУВАЧ ДВОПОЛЕН 16AX 250V~ __ IN 03

- NT 03 неутрална 0-1
- 16AX 250V~, тип SE22
- во согласност со EN 60669-1
- прицврстување на проводниците со завртки 1.5-2.5mm²

SWITCH 2POLE 16AX 250V~ __ IN 03

- IN 03 neutral 0-1
- 16AX 250V~, type SE22
- in accordance with EN 60669-1
- screw contacts 1.5-2.5mm²





- SE50PW
- SE50IW
- SE50ES
- SE50CO
- SE50NB

ПРЕКИНУВАЧ СЕРИСКИ 10AX 250V~

- 10AX 250V~, тип SE50
- во согласност со EN 60669-1
- прицврстување на проводниците без завртки 1.5-2.5mm²

SWITCH 2GANG-1WAY 10AX 250V~

- 10AX 250V~, type SE50
- in accordance with EN 60669-1
- plug-in contacts 1.5-2.5mm²



- SE51PW
- SE51IW
- SE51ES
- SE51CO
- SE51NB

ТАСТЕР СЕРИСКИ 10A 250V~

- 10A 250V~, тип SE51
- во согласност со EN 60669-1
- прицврстување на проводниците без завртки 1.5-2.5mm²

PUSH BUTTON 2GANG-1WAY 10A 250V~

- 10A 250V~, type SE51
- in accordance with EN 60669-1
- plug-in contacts 1.5-2.5mm²



- SE52PWNT09
- SE52IWNT09
- SE52ESNT09
- SE52CONT09
- SE52NBNT09

ПРЕКИНУВАЧ ЗА РОЛЕТНИ 10AX 250V~ __ NT 09

- NT 09 неутрална горе-доле
- 10AX 250V~, тип SE52
- во согласност со EN 60669-1
- прицврстување на проводниците без завртки 1.5-2.5mm²
- за механичка блокада на истовремено вклучување

SWITCH SHUTTERS 10AX 250V~ __ NT 09

- NT 09 neutral up-down
- 10AX 250V~, type SE52
- in accordance with EN 60669-1
- plug-in contacts 1.5-2.5mm²
- with mechanical interblock



- SE53PWNT09
- SE53IWNT09
- SE53ESNT09
- SE53CONT09
- SE53NBNT09

ТАСТЕР ЗА РОЛЕТНИ 10A 250V~ __ NT 09

- NT 09 неутрална горе-доле
- 10A 250V~, тип SE53
- во согласност со EN 60669-1
- прицврстување на проводниците без завртки 1.5-2.5mm²
- за механичка блокада на истовремено вклучување

PUSH BUTTON SHUTTERS 10A 250V~ __ NT 09

- NT 09 neutral up-down
- 10A 250V~, type SE53
- in accordance with EN 60669-1
- plug-in contacts 1.5-2.5mm²
- with mechanical interblock



- SE60PW
- SE60IW
- SE60ES
- SE60CO
- SE60NB

ПРЕКИНУВАЧ НАИЗМЕНИЧЕН 10AX 250V~

- 10AX 250V~, тип SE60
- во согласност со EN 60669-1
- прицврстување на проводниците без завртки 1.5-2.5mm²

SWITCH 2WAY 10AX 250V~

- 10AX 250V~, type SE60
- in accordance with EN 60669-1
- plug-in contacts 1.5-2.5mm²



- SE63PW
- SE63IW
- SE63ES
- SE63CO
- SE63NB

ПРЕКИНУВАЧ ДВОЕН НАИЗМЕНИЧЕН 10AX 250V~

- 10AX 250V~, тип SE63
- во согласност со EN 60669-1
- прицврстување на проводниците без завртки 1.5-2.5mm²

SWITCH DOUBLE 2WAY 10AX 250V~

- 10AX 250V~, type SE63
- in accordance with EN 60669-1
- plug-in contacts 1.5-2.5mm²



- SE70PW
- SE70IW
- SE70ES
- SE70CO
- SE70NB

ПРЕКИНУВАЧ ВКРСЕН 10AX 250V~

- 10AX 250V~, тип SE70
- во согласност со EN 60669-1
- прицврстување на проводниците без завртки 1.5-2.5mm²

SWITCH INTERMEDIATE 10AX 250V~

- 10AX 250V~, type SE70
- in accordance with EN 60669-1
- plug-in contacts 1.5-2.5mm²

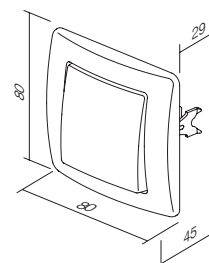
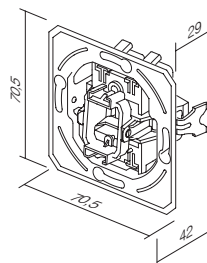

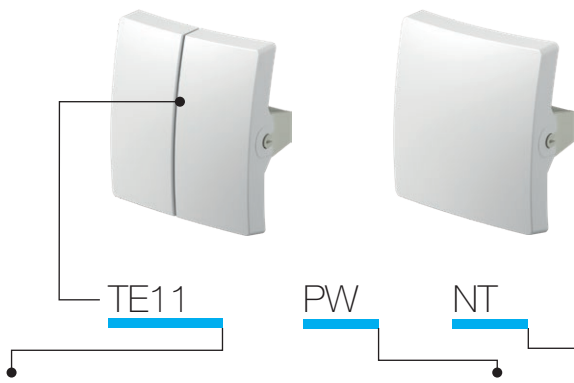

тип type	назив description	боја colour	опис на опција 1 optional data 1	опис на опција 2 optional data 2
TE10	ТИПКА ОБИЧНА BUTTON 1GANG	<input type="checkbox"/> PW бела-сјај polar white	NT неутрална neutral	50
TE11	ТИПКА СЕРИСКА BUTTON 2GANG	<input type="checkbox"/> IW крем-сјај ivory white	IN индикација indicator	51
...	...	<input type="checkbox"/> ES сребрена-мат elox silver		03
...	...	<input type="checkbox"/> CO бели дурупласт white thermoset		04
...	...	<input type="checkbox"/> NB црна-сјај night black		...

ТИПКА ОБИЧНА



- TE10PW
- TE10IW
- TE10ES
- TE10CO
- TE10NB

- типка со подлошка - заедно
BUTTON 1GANG
- button together with carrier



ТИПКА СО ИНДИКАЦИЈА

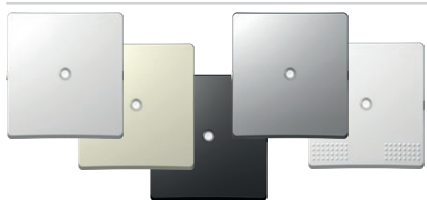

- TE10PWIN
- TE10IWIN
- TE10ESIN
- TE10COIN
- TE10NBIN

- типка со подлошка - заедно
BUTTON INDICATOR
- button together with carrier



ТИПКА 2М СО ПЛОЧКА ЗА НАТПИС

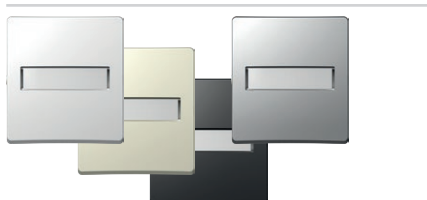

- TE13PWIL
- TE13IWIL
- TE13ESIL
- TE13NBIL

- типка и подлошка заедно, со напишана плочка
BUTTON WITH INSCRIPTION PLATE
- button together with carrier, with inscription plate



ТИПКА СЕРИСКА



- TE11PW
- TE11IW
- TE11ES
- TE11CO
- TE11NB

- типка сервиска заедно со подлошка
BUTTON 2GANG
- button 2gang together with carrier

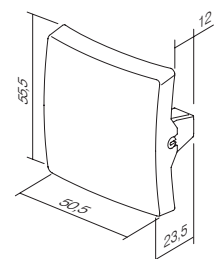
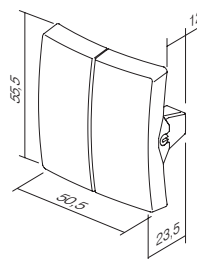

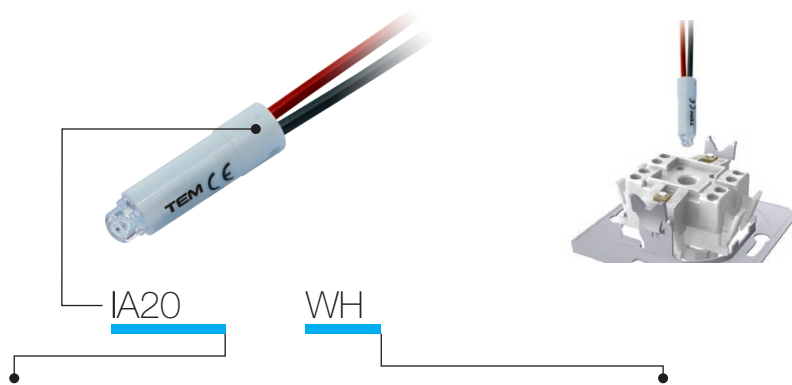

тип type	назив description	технички податоци technical data	боја colour
IA10	СИЈАЛИЧКА NEON LAMP	230V~ 0,34W	<input type="checkbox"/> WH бела white
IA20	LED СВЕТИЛКА LED LAMP	230V~ 0,40W	<input checked="" type="checkbox"/> BL сина blue
IA21	LED СВЕТИЛКА LED LAMP	24V AC/DC 0,20W	<input checked="" type="checkbox"/> RD црвена red
·	·	·	<input checked="" type="checkbox"/> GR зелена green
·	·	·	<input checked="" type="checkbox"/> OR портокалова orange

СИЈАЛИЧКА 230V~ 0,34W

 IA10OR

- за индикација, осветлување или постојано осветлување на прекинувачот
- во комбинација со типката со индикација

NEON LAMP 230V~ 0,34W

- for indication, illumination or constant illumination of switch
- in combination with button with indicator

LED СВЕТИЛКА 230V AC/DC 0,40W



 IA20WH
 IA20GR
 IA20RD
 IA20BL

- за индикација, осветлување или постојано осветлување на прекинувачот
- во комбинација со типката со индикација

LED LAMP 230V AC/DC 0,40W

- for indication, illumination or constant illumination of switch
- in combination with button with indicator

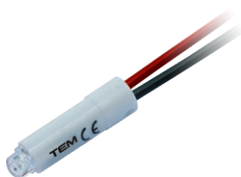
LED СВЕТИЛКА 24V AC/DC 0,20W



 IA21WH
 IA21RD

- за индикација, осветлување или постојано осветлување на прекинувачот
- во комбинација со типката со индикација

LED LAMP 24V AC/DC 0,20W

- for indication, illumination or constant illumination of switch
- in combination with button with indicator

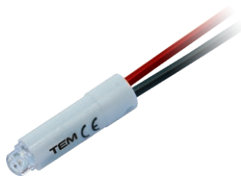
LED СВЕТИЛКА 12V AC/DC 0,10W

 IA22WH
 IA22RD

- за индикација, осветлување или постојано осветлување на прекинувачот
- во комбинација со типката со индикација

LED LAMP 12V AC/DC 0,10W

- for indication, illumination or constant illumination of switch
- in combination with button with indicator

* Индикација /
Indication

Осветлување /
Illumination

* Постојано осветлување /
Illumination always on

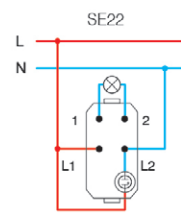
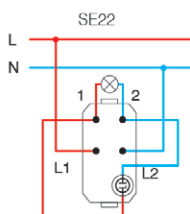
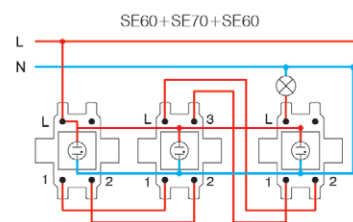
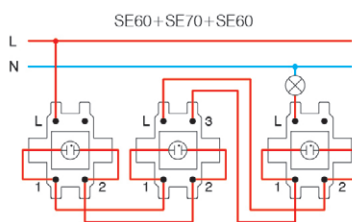
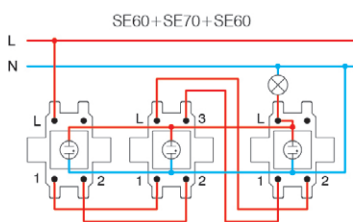
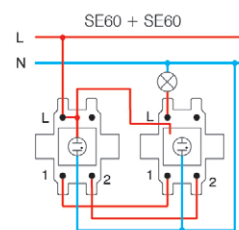
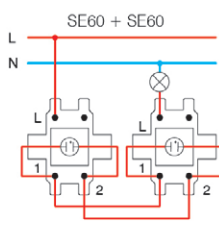
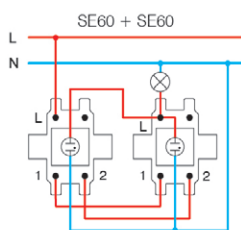
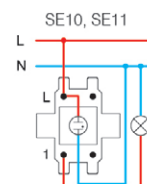
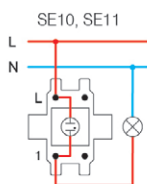
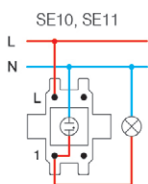

* поврзувањата се погодни за штедливите светилки (CFL, LED) /
wiring scheme for energy saving lamps (CFL, LED)

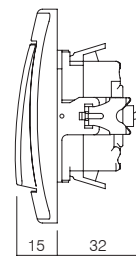

S O C K E T S V E

VE11 PT XO KS

тип type	назив description	технички податоци technical data	опис на опција 1 optional data 1	опис на опција 2 optional data 2
VE10	ПРИКЛУЧНИЦА ШУКО SOCKET SCHUKO	2P+E 16A 250V~	XO без рамка without cover plate	KS вградена заштита од допир на контактите shuttered live contacts
VE11	ПРИКЛУЧНИЦА ШУКО+КАПАК SOCKET SCHUKO+COVER	2P+E 16A 250V~		
VE12	ПРИКЛУЧНИЦА ШУКО SOCKET SCHUKO	2P+E 16A 250V~ BV	KS вградена заштита од допир на контактите shuttered live contacts	
⋮	⋮	⋮		
⋮	⋮	⋮		

боја
colour

<input type="checkbox"/> PW бела-сјај polar white	<input checked="" type="checkbox"/> PT бела+просирна white+transparent	<input type="checkbox"/> PP бела+бела white+white
<input checked="" type="checkbox"/> IW крем-сјај ivory white	<input checked="" type="checkbox"/> IT крем+просирна ivory+transparent	<input checked="" type="checkbox"/> II крем+крем ivory+ivory
<input type="checkbox"/> ES сребрена-мат elox silver	<input checked="" type="checkbox"/> ST сребрена+просирна silver+transparent	<input type="checkbox"/> SS сребрена+сребрена silver+silver
<input type="checkbox"/> CO бели дурупласт white thermoset	<input checked="" type="checkbox"/> CT бела+просирна white+transparent	<input checked="" type="checkbox"/> BB црна+црна black+black
<input checked="" type="checkbox"/> NB црна-сјај night black	<input checked="" type="checkbox"/> BT црна+просирна black+transparent	<input checked="" type="checkbox"/> RR црвена+црвена red+red
<input checked="" type="checkbox"/> RD црвена red	<input checked="" type="checkbox"/> RT црвена+просирна red+transparent	<input checked="" type="checkbox"/> GG зелена+зелена green+green
<input checked="" type="checkbox"/> GR зелена green	<input checked="" type="checkbox"/> GT зелена+просирна green+transparent	<input checked="" type="checkbox"/> OO портокалова+портокалова orange+orange
<input checked="" type="checkbox"/> OR портокалова orange	<input checked="" type="checkbox"/> OT портокалова+просирна orange+transparent	



шуро - во согласност со EN 60884-1, CEE7 (лист III)

француска - во согласност со NF C 61-314 (листV)

schuko - in accordance with EN 60884-1, CEE7 (standard sheet III)

French - in accordance with NF C 61-314 (standard sheet V)

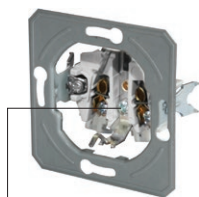

прицврстување на проводниците со завртка
screw contacts

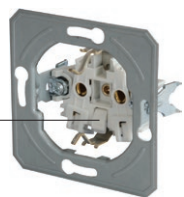

BV прицврстување на проводниците без завртка
BV plug-in contacts

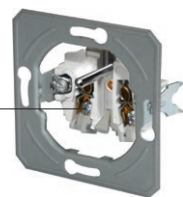

прицврстување на проводниците со завртка
screw contacts



BV прицврстување на проводниците без завртка
BV plug-in contacts

ПРИКЛУЧНИЦА ШУКО 2P+E 16A 250V~ __ XO



- VE10PWXO
- VE10IWXO
- VE10ESXO
- VE10COXO
- VE10NBXO
- VE10RDXO
- VE10GRXO
- VE10ORXO

- прицврстување на проводниците со завртки 1.5-2.5mm²
- XO без рамка
- 2P+E шуко
- 16A 250V~, тип VE10

SOCKET SCHUKO 2P+E 16A 250V~ __ XO

- screw contacts 1.5-2.5mm²
- XO without surround
- 2P+E schuko
- 16A 250V~, type VE10



ПРИКЛУЧНИЦА ШУКО+КАПАК 2P+E 16A 250V~ __ XO

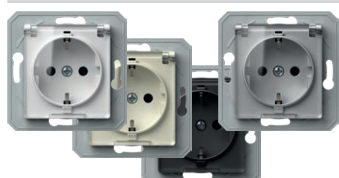

- VE11PTXO
- VE11ITXO
- VE11STXO
- VE11BTXO

- прицврстување на проводниците со завртки 1.5-2.5mm²
- XO без рамка
- 2P+E шуко+капак
- 16A 250V~, тип VE11

SOCKET SCHUKO+COVER 2P+E 16A 250V~ __ XO

- screw contacts 1.5-2.5mm²
- XO without surround
- 2P+E schuko+cover
- 16A 250V~, type VE11



ПРИКЛУЧНИЦА ШУКО 2P+E 16A 250V~ BV __ XO



- VE12PWXO
- VE12IWXO
- VE12ESXO
- VE12COXO
- VE12NBXO
- VE12RDXO
- VE12GRXO
- VE12ORXO

- BV прицврстување на проводниците без завртки 1.5-2.5mm²
- XO без рамка
- 2P+E шуко
- 16A 250V~, тип VE12

SOCKET SCHUKO 2P+E 16A 250V~ BV __ XO

- BV plug-in contacts 1.5-2.5mm²
- XO without surround
- 2P+E schuko
- 16A 250V~, type VE12



ПРИКЛУЧНИЦА ШУКО+КАПАК 2P+E 16A 250V~ BV __ XO

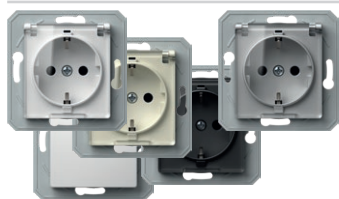

- VE13PTXO
- VE13ITXO
- VE13STXO
- VE13BTXO
- VE13PPXO

- BV прицврстување на проводниците без завртки 1.5-2.5mm²
- XO без рамка
- 2P+E шуко+капак
- 16A 250V~, тип VE13

SOCKET SCHUKO+COVER 2P+E 16A 250V~ BV __ XO

- BV plug-in contacts 1.5-2.5mm²
- XO without surround
- 2P+E schuko+cover
- 16A 250V~, type VE13



ПРИКЛУЧНИЦА ШУКО 2P+E 16A 250V~



- VE10PW
- VE10IW
- VE10ES
- VE10CO
- VE10NB

- прицврстување на проводниците со завртки 1.5-2.5mm²
- 2P+E шуко
- 16A 250V~, тип VE10

SOCKET SCHUKO 2P+E 16A 250V~

- screw contacts 1.5-2.5mm²
- 2P+E schuko
- 16A 250V~, type VE10



ПРИКЛУЧНИЦА ШУКО+КАПАК 2P+E 16A 250V~

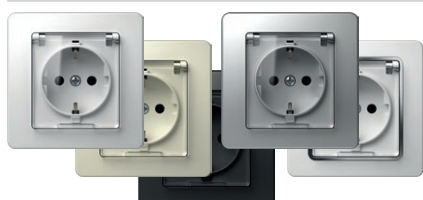

- VE11PT
- VE11IT
- VE11ST
- VE11CT
- VE11BT

- прицврстување на проводниците со завртки 1.5-2.5mm²
- 2P+E шуко+капак
- 16A 250V~, тип VE11

SOCKET SCHUKO+COVER 2P+E 16A 250V~

- screw contacts 1.5-2.5mm²
- 2P+E schuko+cover
- 16A 250V~, type VE11



ПРИКЛУЧНИЦА ШУКО 2P+E 16A 250V~ BV



- VE12PW
- VE12IW
- VE12ES
- VE12CO
- VE12NB

- BV прицврстување на проводниците без завртки 1.5-2.5mm²
- 2P+E шуко
- 16A 250V~, тип VE12

SOCKET SCHUKO 2P+E 16A 250V~ BV

- BV plug-in contacts 1.5-2.5mm²
- 2P+E schuko
- 16A 250V~, type VE12



ПРИКЛУЧНИЦА ШУКО+КАПАК 2P+E 16A 250V~ BV

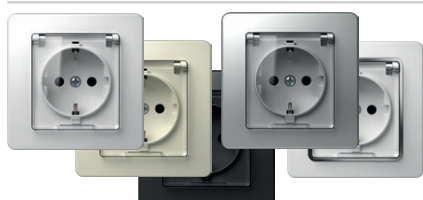

- VE13PT
- VE13IT
- VE13ST
- VE13CT
- VE13BT

- BV прицврстување на проводниците без завртки 1.5-2.5mm²
- 2P+E шуко+капак
- 16A 250V~, тип VE13

SOCKET SCHUKO+COVER 2P+E 16A 250V~ BV

- BV plug-in contacts 1.5-2.5mm²
- 2P+E schuko+cover
- 16A 250V~, type VE13



ПРИКЛУЧНИЦА ФРАНЦУСКА 2P+E 16A 250V~ __ XO



- VE40PWXO
- VE40IWXO
- VE40ESXO
- VE40COXO
- VE40NBXO
- VE40RDXO
- VE40GRXO
- VE40ORXO

- прицврстување на проводниците со завртки 1.5-2.5mm²
- XO без рамка
- 2P+E француска
- 16A 250V~, тип VE40

SOCKET FRENCH 2P+E 16A 250V~ __ XO

- screw contacts 1.5-2.5mm²
- XO without surround
- 2P+E French
- 16A 250V~, type VE40



ПРИКЛУЧНИЦА ФРАНЦУСКА+КАПАК 2P+E 16A 250V~ __ XO

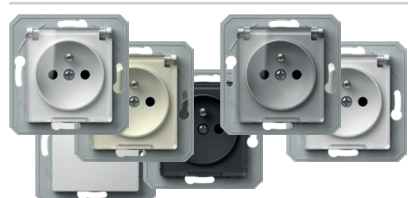

- VE41PTXO
- VE41ITXO
- VE41STXO
- VE41PTXO
- VE41BTXO
- VE41PPXO

- прицврстување на проводниците со завртки 1.5-2.5mm²
- XO без рамка
- 2P+E француска+капак
- 16A 250V~, тип VE41

SOCKET FRENCH+COVER 2P+E 16A 250V~ __ XO

- screw contacts 1.5-2.5mm²
- XO without surround
- 2P+E French+cover
- 16A 250V~, type VE41



ПРИКЛУЧНИЦА ФРАНЦУСКА 2P+E 16A 250V~ BV __ XO



- VE42PWXO
- VE42IWXO
- VE42ESXO
- VE42COXO
- VE42NBXO
- VE42RDXO
- VE42GRXO
- VE42ORXO

- BV прицврстување на проводниците без завртки 1.5-2.5mm²
- XO без рамка
- 2P+E француска
- 16A 250V~, тип VE42

SOCKET FRENCH 2P+E 16A 250V~ BV __ XO

- BV plug-in contacts 1.5-2.5mm²
- XO without surround
- 2P+E French
- 16A 250V~, type VE42



ПРИКЛУЧНИЦА ФРАНЦУСКА+КАПАК 2P+E 16A 250V~ BV __ XO

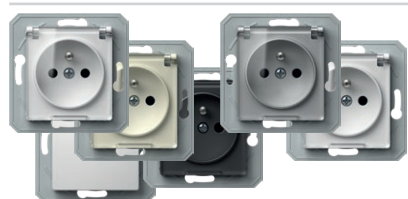

- VE43PTXO
- VE43ITXO
- VE43STXO
- VE43PTXO
- VE43BTXO
- VE43PPXO

- BV прицврстување на проводниците без завртки 1.5-2.5mm²
- XO без рамка
- 2P+E француска+капак
- 16A 250V~, тип VE43

SOCKET FRENCH+COVER 2P+E 16A 250V~ BV __ XO

- BV plug-in contacts 1.5-2.5mm²
- XO without surround
- 2P+E French+cover
- 16A 250V~, type VE43



ПРИКЛУЧНИЦА ФРАНЦУСКА 2P+E 16A 250V~



- VE40PW
- VE40IW
- VE40ES
- VE40CO
- VE40NB

- прицврстување на проводниците со завртки 1.5-2.5mm²
- 2P+E француска
- 16A 250V~, тип VE40

SOCKET FRENCH 2P+E 16A 250V~

- screw contacts 1.5-2.5mm²
- 2P+E French
- 16A 250V~, type VE40



ПРИКЛУЧНИЦА ФРАНЦУСКА+КАПАК 2P+E 16A 250V~



- VE41PT
- VE41IT
- VE41ST
- VE41CT
- VE41BT

- прицврстување на проводниците со завртки 1.5-2.5mm²
- 2P+E француска+капак
- 16A 250V~, тип VE41

SOCKET FRENCH+COVER 2P+E 16A 250V~

- screw contacts 1.5-2.5mm²
- 2P+E French+cover
- 16A 250V~, type VE41



ПРИКЛУЧНИЦА ФРАНЦУСКА 2P+E 16A 250V~ BV



- VE42PW
- VE42IW
- VE42ES
- VE42CO
- VE42NB

- BV прицврстување на проводниците без завртки 1.5-2.5mm²
- 2P+E француска
- 16A 250V~, тип VE42

SOCKET FRENCH 2P+E 16A 250V~ BV

- BV plug-in contacts 1.5-2.5mm²
- 2P+E French
- 16A 250V~, type VE42



ПРИКЛУЧНИЦА ФРАНЦУСКА+KS+КАПАК 2P+E 16A 250V~ BV



- VE43PT
- VE43IT
- VE43ST
- VE43CT
- VE43BT

- BV прицврстување на проводниците без завртки 1.5-2.5mm²
- 2P+E француска+капак
- 16A 250V~, тип VE43

SOCKET FRENCH+COVER 2P+E 16A 250V~ BV

- BV plug-in contacts 1.5-2.5mm²
- 2P+E French+cover
- 16A 250V~, type VE43



ПРИКЛУЧНИЦА ШУКО ДВОЈНА 2P+E 16A 250V~



- VE16PWKS
- VE16IWKS
- VE16ESKS
- VE16NBKS

- 2P+E шуко двојна
- 16A 250V~, тип VE16
- во согласност со IEC 60884-1, CEE7
- прицврстување на проводниците со завртки 1.5-2.5mm²
- заштита од допир на контактите

SOCKET SCHUKO DOUBLE 2P+E 16A 250V~

- 2P+E schuko double
- 16A 250V~, type VE16
- in accordance with IEC 60884-1, CEE7
- screw contacts 1.5-2.5 mm²
- KS shuttered live contacts



ПРИКЛУЧНИЦА ФРАНЦУСКА ДВОЈНА 2P+E 16A 250V~ BV



- VE46PWKS
- VE46IWKS
- VE46ESKS
- VE46NBKS

- 2P+E француска двојна
- 16A 250V~, тип VE46
- во согласност со IEC 60884-1, CEE7; NF C 61-314, CSN 33 2318; PN-E 93201
- прицврстување на проводниците со завртки 1,5-2,5 mm²
- заштита од допир на контактите

SOCKET FRENCH DOUBLE 2P+E 16A 250V~

- 2P+E French double
- 16A 250V~, type VE46
- in accordance with IEC 60884-1, CEE7; NF C 61-314, CSN 33 2318; PN-E 93201
- screw contacts 1.5-2.5 mm²
- KS shuttered live contacts



ПРИКЛУЧНИЦА 2P 16A 250V~



- VE30PW
- VE30IW
- VE30ES
- VE30NB

- 2P без контакт за заземјување
- 16A 250V~
- во согласност со EN 60884-1, CEE7 (лист I)
- прицврстување на проводниците со завртки 1.5-2.5mm²

SOCKET 2P 16A 250V~

- 2P without earthing contact
- 16A 250V~
- in accordance with EN 60884-1, CEE7 (standard sheet I)
- screw contacts 1.5-2.5mm²

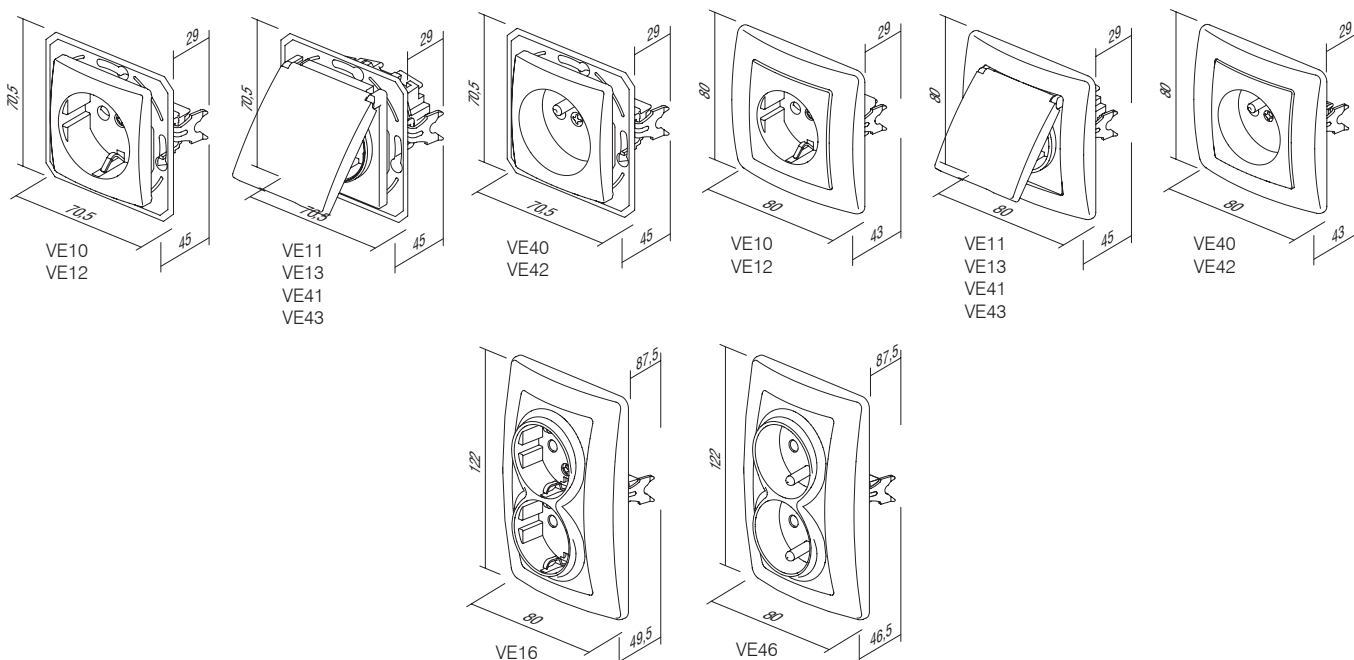

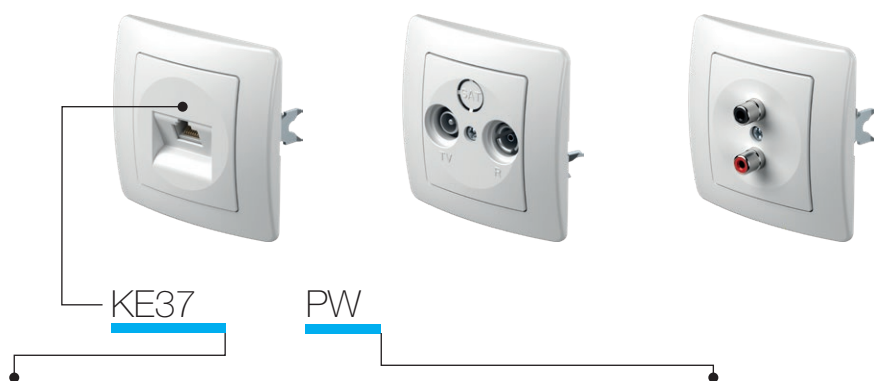

тип type	назив description	технички податоци technical data	боја colour
KE11	ПРИКЛУЧНИЦА TV-R КРАЈНА SOCKET TV-R END-LINE	1dB	<input type="checkbox"/> PW бела-сјај polar white
KE12	ПРИКЛУЧНИЦА TV-R ПРЕОДНА SOCKET TV-R THROUGHPASS	10dB	<input type="checkbox"/> IW крем-сјај ivory white
KE16	ПРИКЛУЧНИЦА SAT-TV-R КРАЈНА SOCKET SAT-TV-R END-LINE	3dB	<input type="checkbox"/> ES сребрена-мат elox silver
⋮	⋮	⋮	<input type="checkbox"/> CO бели дуропласт white thermoset
⋮	⋮	⋮	<input type="checkbox"/> NB црна-сјај night black

ПРИКЛУЧНИЦА TV-R КРАЈНА 1dB



KE11

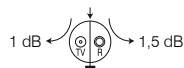

- TV-R крајна
- фреквентен појас 5-862MHz
- редуција: R-1.5dB, TV-2dB
- во согласност со EN 50083-1
- прицврстување со завртки

SOCKET TV-R END-LINE 1dB

- TV-R end-line
- frequency range 5-862MHz
- reduction: R-1.5dB, TV-1dB
- in accordance with EN 50083-1
- screw contacts

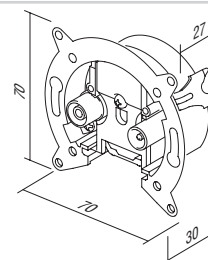

ПРИКЛУЧНИЦА TV-R ПРЕОДНА 10dB



KE12

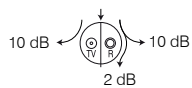

- TV-R преодна приклучница
- фреквентен појас 5-862MHz
- редуција: R-10dB, TV-10dB, премин-2dB
- вградување во дозна Ø60 со куки или завртки
- прицврстување со завртки

SOCKET TV-R THROUGHPASS 10dB

- TV-R throughpass
- frequency range 5-862MHz
- reduction: R-10dB, TV-10dB, trough-2dB
- in accordance with EN 50083-1
- screw contacts

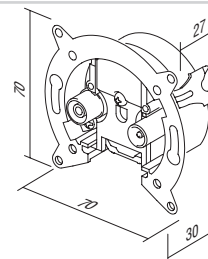

ПРИКЛУЧНИЦА SAT-TV-R КРАЈНА 3dB



KE16

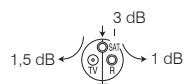

- SAT-TV-R крајна
- фреквентен појас 5-2400MHz
- редуција: R-1dB, TV-1.5dB, SAT-3dB
- вградување во дозна Ø60 со куки или завртки
- во согласност со EN 50083-1
- прицврстување на проводниците со завртки

SOCKET SAT-TV-R END-LINE 3dB

- SAT-TV-R end-line
- frequency range 5-2400MHz
- reduction: R-1dB, TV-1.5dB, SAT-3dB
- for mounting in round box Ø60 with claws or screws
- in accordance with EN 50083-1
- screw contacts

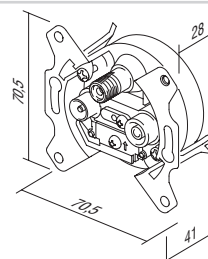

ПРИКЛУЧНИЦА TEL KS RJ11 6/4



KE36

- KS keystone стандард за прицврстување
- RJ11 6/4
- во согласност со IEC 60603-7

SOCKET TEL KS RJ11 6/4

- KS keystone fixing standard
- RJ11 6/4
- in accordance with IEC 60603-7

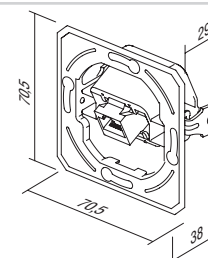

ПРИКЛУЧНИЦА CAT5e KS RJ45 8/8



KE37

- KS keystone стандард за прицврстување
- CAT5e, RJ45 8/8
- во согласност со IEC 60603-7

SOCKET CAT5e KS RJ45 8/8

- KS keystone fixing standard
- CAT5e, RJ45 8/8
- in accordance with IEC 60603-7

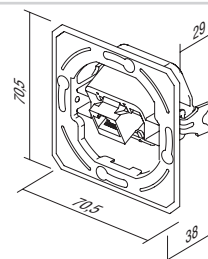

ПРИКЛУЧНИЦА CAT6s KS RJ45 8/8 SLIM



KE40

- KS keystone стандард за прицврстување
- CAT6s, RJ45 8/8
- во согласност со IEC 60603-7

SOCKET CAT6s KS RJ45 8/8 SLIM

- KS keystone fixing standard
- CAT6s, RJ45 8/8
- in accordance with IEC 60603-7

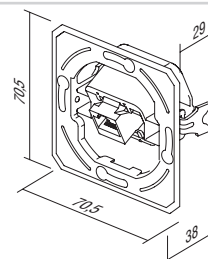

ПРИКЛУЧНИЦА TEL KS ДВОЈНА 2x RJ11 6/4



KE38

- KS keystone стандард за прицврстување
- 2x RJ11 6/4
- во согласност со IEC 60603-7

SOCKET TEL KS DOUBLE 2x RJ11 6/4

- KS keystone fixing standard
- 2x RJ11 6/4
- in accordance with IEC 60603-7

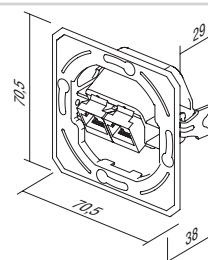

ПРИКЛУЧНИЦА CAT5e KS ДВОЈНА 2x RJ45 8/8



KE39

- KS keystone стандард за прицврстување
- 2x CAT5e, RJ45 8/8
- во согласност со IEC 60603-7

SOCKET CAT5e KS DOUBLE 2x RJ45 8/8

- KS keystone fixing standard
- 2x CAT5e, RJ45 8/8
- in accordance with IEC 60603-7

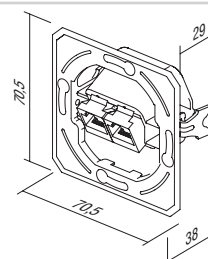

ПРИКЛУЧНИЦА CAT6s KS ДВОЈНА 2x RJ45 8/8 SLIM



KE41

- KS keystone стандард за прицврстување
- 2x CAT6s, RJ45 8/8
- во согласност со IEC 60603-7

SOCKET CAT6s KS DOUBLE 2x RJ45 8/8 SLIM

- KS keystone fixing standard
- 2x CAT6s, RJ45 8/8
- in accordance with IEC 60603-7

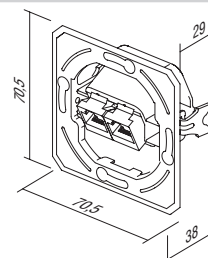

АДАПТЕР KS ЕДИНЕЧЕН



KE45

- KS keystone стандард за прицврстување - единечен
- AMP, Avaya, Brandrex, FMT, Mfico, Tyco, ...
- модулот за комуникација не е вграден

ADAPTER KS SINGLE

- KS keystone fixing standard - single
- AMP, Avaya, Brandrex, FMT, Mfico, Tyco, ...
- communication module not included

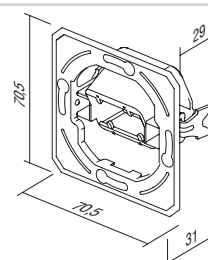



KE46

АДАПТЕР KS ДВОЕН

- KS keystone стандард за прицврстување - двоен
- AMP, Tyco, ...
- модулот за комуникација не е вграден

ADAPTER KS DOUBLE

- KS keystone fixing standard - double
- AMP, Tyco, ...
- communication module not included

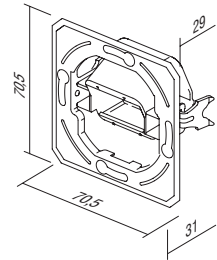

KE47

АДАПТЕР PD ДВОЕН

- PD Panduit MiniCOM стандард за прицврстување - двоен
- модулот за комуникација не е вграден

ADAPTER PD DOUBLE

- PD Panduit Mini-COM fixing standard - double
- communication module not included

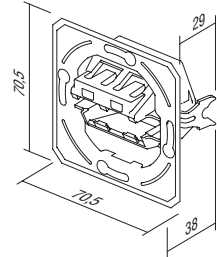

ПРИКЛУЧНИЦА TV ОСНОВНА 0dB



- KE10PW
- KE10IW
- KE10ES
- KE10CO
- KE10NB

- TV основна
- редуција 0dB
- заден конектор – F стандард

SOCKET TV BASIC 0dB

- TV basic
- reduction 0dB
- back connector – F standard



ПРИКЛУЧНИЦА TV-R КРАЈНА 1dB



- KE11PW
- KE11IW
- KE11ES
- KE11CO
- KE11NB

- TV-R крајна
- фреквентен појас 5÷862MHz
- редуција: R-1.5dB, TV-2dB
- во согласност со EN 50083-1
- прицврстување со завртки

SOCKET TV-R END-LINE 1dB

- TV-R end-line
- frequency range 5÷862 MHz
- reduction: R-1.5dB, TV-1dB
- in accordance with EN 50083-1
- screw contact



ПРИКЛУЧНИЦА TV-R ПРЕОДНА 10dB



- KE12PW
- KE12IW
- KE12ES
- KE12CO
- KE12NB

- TV-R преодна приклучница
- фреквентен појас 5÷862MHz
- редуција: R-10dB, TV-10dB, премин-2dB
- во согласност со EN 50083-1
- прицврстување со завртки

SOCKET TV-R TROUGH-PASS 10dB

- TV-R troughpass
- frequency range 5÷862 MHz
- reduction: R-10dB, TV-10dB, trough-2dB
- in accordance with EN 50083-1
- screw contacts



ПРИКЛУЧНИЦА SAT-TV-R КРАЈНА 3dB



- KE16PW
- KE16IW
- KE16ES
- KE16CO
- KE16NB

- SAT-TV-R крајна
- фреквентен појас 5÷2400 MHz
- редуција: R-1dB, TV-1.5dB, SAT-3dB
- во согласност со EN 50083-1
- прицврстување со завртки

SOCKET SAT-TV-R END-LINE 3dB

- SAT-TV-R end-line
- frequency range 5÷2400 MHz
- reduction: R-1dB, TV-1.5dB, SAT-3dB
- in accordance with EN 50083-1
- screw contacts



ПРИКЛУЧНИЦА АУДИО 2xRCA



- KE22PW
- KE22IW
- KE22ES
- KE22CO
- KE22NB

- аудио 2xRCA
- поврзување проводниците со лемење

SOCKET AUDIO 2xRCA

- audio 2xRCA
- soldering connection of cable



ПРИКЛУЧНИЦА ЗА АУДИО ЗВУЧНИЦИ



- KE23PW
- KE23IW
- KE23ES
- KE23CO
- KE23NB

- аудио 2x Ø4mm
- за приклучување на звучниот проводник, приклучок Ø4mm или виљушката кабел папуча
- поврзување на каблите од задната страна со залемување

SOCKET AUDIO LOUDSPEAKERS

- audio 2x Ø4mm
- to accommodate speaker wire, banana plug Ø4mm or spades
- soldering connection of cable at the back side



ПРИКЛУЧНИЦА TEL KS RJ11 6/4

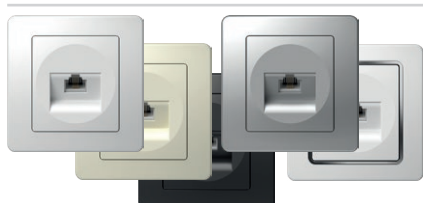

- KE36PW
- KE36IW
- KE36ES
- KE36CO
- KE36NB

- KS keystone стандард за прицврстување
- RJ11 6/4
- во согласност со IEC 60603-7

SOCKET TEL KS RJ11 6/4

- KS keystone fixing standard
- RJ11 6/4
- in accordance with IEC 60603-7





- KE37PW
- KE37IW
- KE37ES
- KE37CO
- KE37NB

ПРИКЛУЧНИЦА CAT5e KS RJ45 8/8

- KS keystone стандард за прицврстување
- CAT5e, RJ45 8/8
- во согласност со IEC 60603-7

SOCKET CAT5e KS RJ45 8/8

- KS keystone fixing standard
- CAT5e, RJ45 8/8
- in accordance with IEC 60603-7

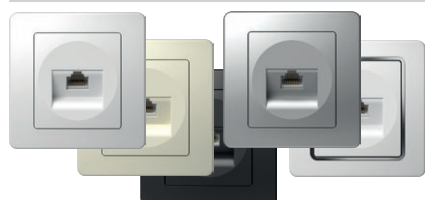

- KE40PW
- KE40IW
- KE40ES
- KE40CO
- KE40NB

ПРИКЛУЧНИЦА CAT6s KS RJ45 8/8 SLIM

- KS keystone стандард за прицврстување
- CAT6s, RJ45 8/8
- во согласност со IEC 60603-7

SOCKET CAT6s KS RJ45 8/8 SLIM

- KS keystone fixing standard
- CAT6s, RJ45 8/8
- in accordance with IEC 60603-7



- KE38PW
- KE38IW
- KE38ES
- KE38CO
- KE38NB

ПРИКЛУЧНИЦА TEL KS ДВОЈНА 2x RJ11 6/4

- KS keystone стандард за прицврстување
- 2x RJ11, 6/4
- во согласност со IEC 60603-7

SOCKET TEL KS DOUBLE 2x RJ11 6/4

- KS keystone fixing standard
- 2x RJ11, 6/4
- in accordance with IEC 60603-7



- KE39PW
- KE39IW
- KE39ES
- KE39CO
- KE39NB

ПРИКЛУЧНИЦА CAT5e KS ДВОЈНА 2x RJ45 8/8

- KS keystone стандард за прицврстување
- 2x CAT5e, RJ45 8/8
- во согласност со IEC 60603-7

SOCKET CAT5e KS DOUBLE 2x RJ45 8/8

- KS keystone fixing standard
- 2x CAT5e, RJ45 8/8
- in accordance with IEC 60603-7



- KE41PW
- KE41IW
- KE41ES
- KE41CO
- KE41NB

ПРИКЛУЧНИЦА CAT6s KS ДВОЈНА 2x RJ45 8/8 SLIM

- KS keystone стандард за прицврстување
- 2x CAT6s, RJ45 8/8
- во согласност со IEC 60603-7

SOCKET CAT6s KS DOUBLE 2x RJ45 8/8 SLIM

- KS keystone fixing standard
- 2x CAT6s, RJ45 8/8
- in accordance with IEC 60603-7



- KE35PW
- KE35IW
- KE35ES
- KE35CO
- KE35NB

ПРИКЛУЧНИЦА TEL LT RJ11 6/4

- TEL LT завртка
- прицврстување на проводниците со завртки
- RJ11 6/4
- во согласност со IEC 60603-7

SOCKET TEL LT RJ11 6/4

- TEL LT screw
- screw contacts
- RJ11 6/4
- in accordance with IEC 60603-7

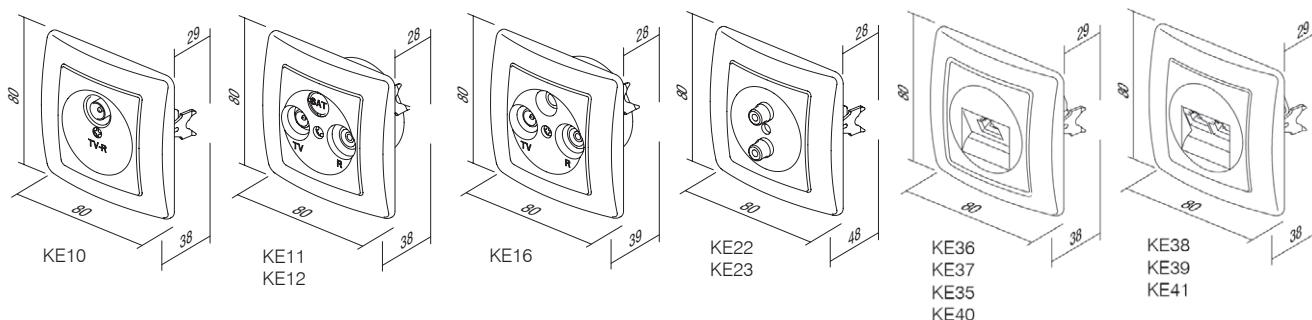



PE20

PW

тип type	назив description	технички податоци technical data	боја colour
PE10	КАПАК TV-R COVER TV-R	2P/3P	<input type="checkbox"/> PW бела-сјај polar white
PE20	КАПАК KS ЕДИНЕЧЕН COVER KS SINGLE		<input type="checkbox"/> IW крем-сјај ivory white
PE21	КАПАК KS ДВОЕН COVER KS DOUBLE		<input type="checkbox"/> ES сребрена-мат elox silver
⋮	⋮	⋮	<input type="checkbox"/> CO бели дуропласт white thermoset
⋮	⋮	⋮	<input type="checkbox"/> NB црна-сјај night black

КАПАК TV-R 2P/3P

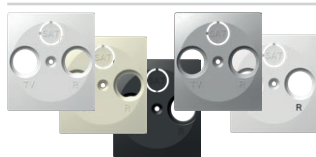

- PE10PW
- PE10IW
- PE10ES
- PE10CO
- PE10NB

- TV-R капак, 2P или 3P со завртка

COVER TV-R 2P/3P

- TV-R cover, 2P or 3P with screw



КАПАК KS ЕДИНЕЧЕН

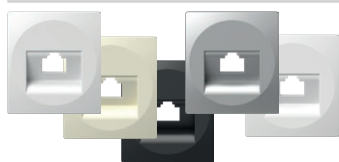

- PE20PW
- PE20IW
- PE20ES
- PE20CO
- PE20NB

- KS капак единечен

COVER KS SINGLE

- KS cover single



КАПАК KS ДВОЕН

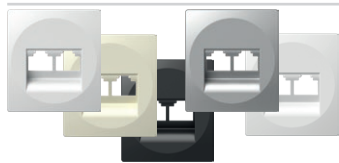

- PE21PW
- PE21IW
- PE21ES
- PE21NB

- KS капак двоен

COVER KS DOUBLE

- KS cover double



КАПАК TAE/TDO



- PE30PW
- PE30IW
- PE30ES
- PE30NB

- TAE или TDO капак со завртка

COVER TAE/TDO

- TAE or TDO cover with screw



КАПАК IR ПРЕКИНУВАЧ



- PE32PW
- PE32IW
- PE32ES
- PE32NB

- капак IR прекинувач

COVER IR SWITCH

- cover IR switch

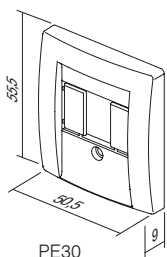

PE30

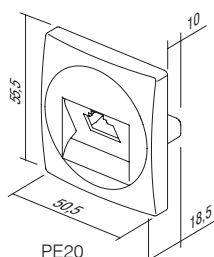

PE20

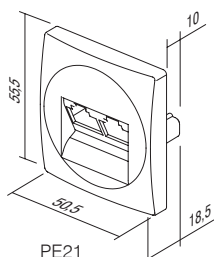

PE21

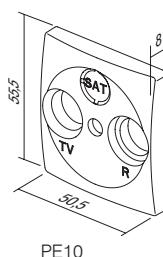

PE10

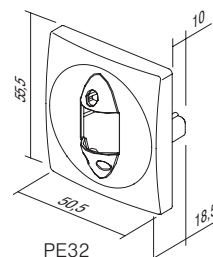

PE32

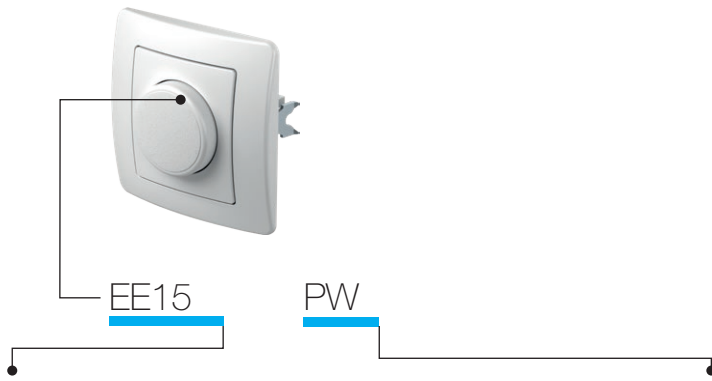

тип <i>type</i>	назив <i>description</i>	технички податоци <i>technical data</i>	боја <i>colour</i>
EE15	ПРЕКИНУВАЧ ДИМЕР РОТАЦИОНЕН MEN <i>DIMMER ROTATIVE 2WAY</i>	RL 400W	<input type="checkbox"/> PW бела-сјај <i>polar white</i>
EE16	ПРЕКИНУВАЧ ДИМЕР РОТАЦИОНЕН MEN <i>DIMMER ROTATIVE 2WAY</i>	RLC 400W	<input type="checkbox"/> IW крем-сјај <i>ivory white</i>
EE19	ПРЕКИНУВАЧ ДИМЕР РОТАЦИОНЕН MEN <i>DIMMER ROTATIVE 2WAY</i>	LED 100W	<input type="checkbox"/> ES сребрена-мат <i>elox silver</i>
⋮	⋮	⋮	<input type="checkbox"/> CO бели дуропласт <i>white thermoset</i>
⋮	⋮	⋮	<input type="checkbox"/> NB црна-сјај <i>night black</i>

ПРЕКИНУВАЧ ПОТЕНЦИОМЕТАР (ДИМЕР) РОТАЦИОНЕН MEN RL 400W



EE15

- ротационен со наизменичен прекинувач
- оптоварување RL, 40W - 400W
- можно поврзување со наизменичен прекинувач
- не е дозволено поврзување на повеќе прекинувачи потенциометри (димери)
- во согласност со EN 60669-1 и EN 60669-2-1
- прицврстување на проводниците со завртки 1.5 mm²
- напојување 230V~ 50Hz
- дијаметар за наставување на копче Ø6mm
- заменлив осигурувач вклучен

DIMMER ROTATIVE 2WAY RL 400W

- rotation control with 2-way switch
- load RL, 40W - 400W
- 2-way switch combination is possible
- more dimmers combination is not allowed
- in accordance with EN 60669-1 and EN 60669-2-1
- plug-in contacts 1.5mm²
- supply 230V~ 50Hz
- button inner diameter Ø6mm
- replaceable fuse included

ПРЕКИНУВАЧ ПОТЕНЦИОМЕТАР (ДИМЕР) РОТАЦИОНЕН MEN RLC 400W



EE16

- ротационен со наизменичен прекинувач
- оптоварување RLC, 20W - 400W
- можно поврзување со наизменичен прекинувач
- не е дозволено поврзување на повеќе прекинувачи потенциометри (димери)
- во согласност со EN 60669-1 и EN 60669-2-1
- прицврстување на проводниците со завртки 1.5 mm²
- напојување 230V~ 50Hz
- дијаметар за наставување на копче Ø6mm
- електронски осигурувач

DIMMER ROTATIVE 2WAY RLC 400W

- rotation control with 2-way switch
- load RLC, 20W - 400W
- 2-way switch combination is possible
- more dimmers combination is not allowed
- in accordance with EN 60669-1 and EN 60669-2-1
- plug-in contacts 1.5mm²
- supply 230V~ 50Hz
- button inner diameter Ø6mm
- electronic fuse



EE19

ПРЕКИНУВАЧ ПОТЕНЦИОМЕТАР (ДИМЕР) РОТАЦИОНЕН MEN LED 100W

- ротационен со наизменичен прекинувач
- оптоварување: LED, 0-100W (max. 10 LED светилки)
GLS, 10-250W
- можно поврзување со наизменичен прекинувач
- не е дозволено поврзување на повеќе прекинувачи потенциометри (димери)
- во согласност со EN 60669-1 и EN 60669-2-1
- прицврстување на проводниците со завртки 1,5 mm²
- напојување 230V~ 50 Hz
- заменлив осигурувач вклучен
- дијаметар за наставување на копче Ø6mm

DIMMER ROTATIVE 2WAY LED 100W

- rotation control with 2-way switch
- load: LED, 0-100W (max. 10 LEDs)
GLS, 10-250W
- 2-way switch combination is possible
- more dimmers combination is not allowed
- in accordance with EN 60669-1 and EN 60669-2-1
- plug-in contacts 1.5mm²
- supply 230V~ 50Hz
- replaceable fuse included
- button inner diameter Ø6mm

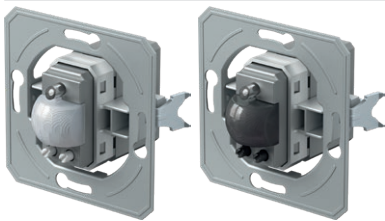

- EE32A1
- EE32A2

IR ПРЕКИНУВАЧ 5A 250V~

- IR инфрацрвен прекинувач
- напојување 230V~ ±10 % 50Hz
- реле: 5A / 250V~ излез за ограничен тек со висок отпор за zero crossing
- степен на заштита: IP40
- пресек на жиците кај контактниот терминал: 0,75 - 2,5 mm²
- агол на детекција: до 110° на 20°C
- подрачје на детекција: околу 8 m на 20°C
- подесување на времетраењето: од околу 5 сек. до 12 мин.
- подесување на осветлувањето: од околу 5 до 200 LUX
- температура на работа: од 0°C до +40°C
- не е погоден за вградување во дозни, со длабочина од 45 mm
- само за внатрешна употреба

IR SWITCH 5A 230V~

- IR infrared switch
- supply voltage: 230V~ ±10 % 50Hz
- relay: 5A / 250V~ output for limited current with high resistance for zero crossing
- protection rating: IP40
- cross-section of wires at the contact terminal: 0.75 - 2.5 mm²
- detection angle: up to 110° at 20°C
- detection area: approx. 8 m at 20°C
- adjustability of duration: from approx. 5 s to 12 min
- adjustability of brightness: from approx. 5 to 200 LUX
- operating temperature: from 0°C to +40°C
- not suitable for installation in 45 mm deep boxes
- only for indoor usage



- EE15PW
- EE15IW
- EE15ES
- EE15CO
- EE15NB

ПРЕКИНУВАЧ ПОТЕНЦИОМЕТАР (ДИМЕР) РОТАЦИОНЕН MEN RL 400W

- ротационен со наизменичен прекинувач
- оптоварување RL, 40W - 400W
- можно поврзување со наизменичен прекинувач
- не е дозволено поврзување на повеќе прекинувачи потенциометри
- во согласност со EN 60669-1 и EN 60669-2-1
- прицврстување на проводниците со завртки 1.5 mm²
- напојување 230V~ 50Hz
- заменлив осигурувач вклучен

DIMMER ROTATIVE 2WAY RL 400W

- rotation control with 2-way switch
- load RL, 40W - 400W
- 2-way switch combination is possible
- more dimmers combination is not allowed
- in accordance with EN 60669-1 and EN 60669-2-1
- plug-in contacts 1.5mm²
- supply 230V~ 50Hz
- replaceable fuse included





- EE16PW
- EE16IW
- EE16ES
- EE16CO
- EE16NB

ПРЕКИНУВАЧ ПОТЕНЦИОМЕТАР (ДИМЕР) РОТАЦИОНЕН MEN RLC 400W

- ротационен со наизменичен прекинувач
- оптоварување RLC, 20W - 400W
- можно поврзување со наизменичен прекинувач
- не е дозволено поврзување на повеќе прекинувачи потенциометри
- во согласност со EN 60669-1 и EN 60669-2-1
- прицврстување на проводниците со завртки 1.5 mm²
- напојување 230V~ 50Hz
- електронски осигурувач



DIMMER ROTATIVE 2WAY RLC 400W

- rotation control with 2-way switch
- load RLC, 20W - 400W
- 2-way switch combination is possible
- more dimmers combination is not allowed
- in accordance with EN 60669-1 and EN 60669-2-1
- plug-in contacts 1.5mm²
- supply 230V~ 50Hz
- electronic fuse

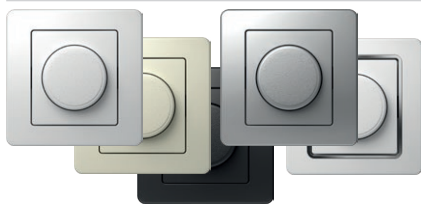

- EE19PW
- EE19IW
- EE19ES
- EE19CO
- EE19NB

ПРЕКИНУВАЧ ПОТЕНЦИОМЕТАР (ДИМЕР) РОТАЦИОНЕН MEN LED 100W

- ротационен со наизменичен прекинувач
- оптоварување: LED, 0-100W (max. 10 ЛЕД светилки) GLS, 10-250W
- можно поврзување со наизменичен прекинувач
- не е дозволено поврзување на повеќе прекинувачи потенциометри
- во согласност со EN 60669-1 и EN 60669-2-1
- прицврстување на проводниците со завртки 1,5 mm²
- напојување 230V~ 50 Hz
- заменлив осигурувач вклучен



DIMMER ROTATIVE 2WAY LED 100W

- rotation control with 2-way switch
- load: LED, 0-100W (max. 10 LEDs) GLS, 10-250W
- 2-way switch combination is possible
- more dimmers combination is not allowed
- in accordance with EN 60669-1 and EN 60669-2-1
- plug-in contacts 1.5mm²
- supply 230V~ 50Hz
- replaceable fuse included



- EE32PW
- EE32IW
- EE32ES
- EE32CO
- EE32NB

IR ПРЕКИНУВАЧ 5A 230V~

- IR инфрацрвен прекинувач
- напојување 230V~ ±10 % 50Hz
- реле: 5A / 250V~ излез за ограничен тек со висок отпор за zero crossing
- степен на заштита: IP40
- пресек на жиците кај контактниот терминал: 0,75 - 2,5 mm²
- агол на детекција: до 110° на 20°C
- подрачје на детекција: околу 8 m на 20°C
- подесување на времетраењето: од околу 5 сек. до 12 мин.
- подесување на осветлувањето: од околу 5 до 200 LUX
- температура на работа: од 0°C до +40°C
- не е погоден за вградување во дозни, со длабочина од 45 mm
- само за внатрешна употреба



IR SWITCH 5A 230V~

- IR infrared switch
- supply voltage: 230V~ ±10 % 50Hz
- relay: 5A / 250V~ output for limited current with high resistance for zero crossing
- protection rating: IP40
- cross-section of wires at the contact terminal: 0.75 - 2.5 mm²
- detection angle: up to 110° at 20°C
- detection area: approx. 8 m at 20°C
- adjustability of duration: from approx. 5 s to 12 min
- adjustability of brightness: from approx. 5 to 200 LUX
- operating temperature: from 0°C to +40°C
- not suitable for installation in 45 mm deep boxes
- only for indoor usage

EE15, EE16, EE19

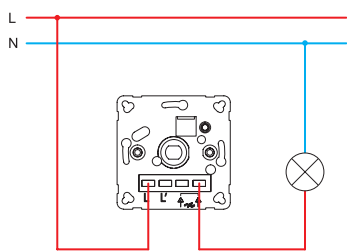

EE15, EE16, EE19

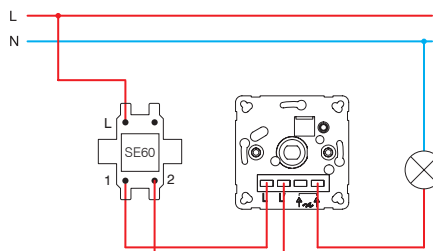

EE15, EE16, EE19

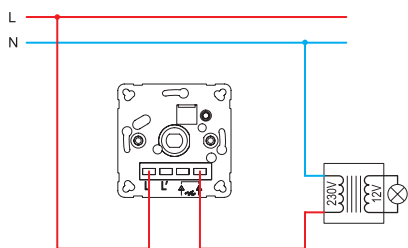

EE15, EE16, EE19

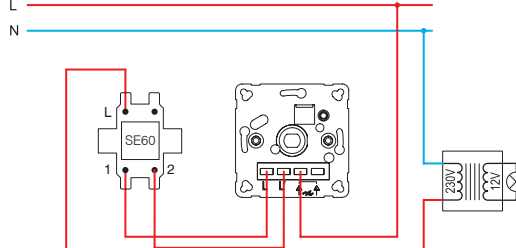

EE16, EE19

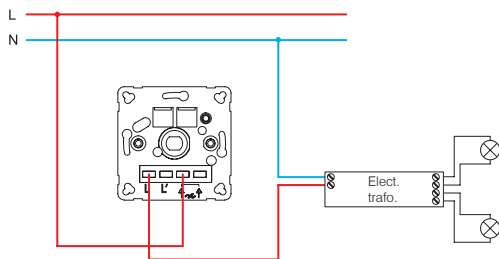

EE16, EE19

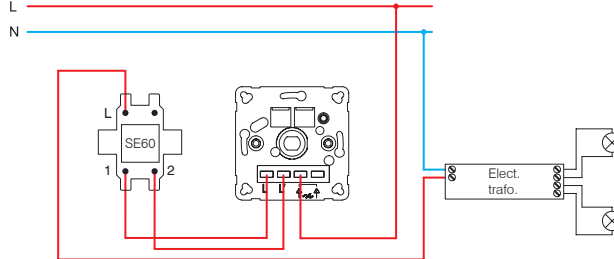

EE15 (40÷400W)

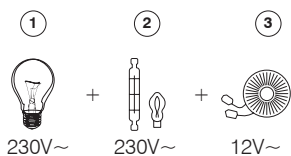

EE16 (20÷400W)

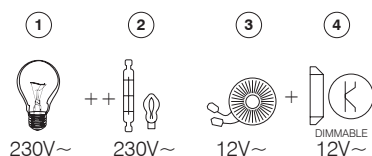

EE19 (GLS 10÷250W ; LED 0÷100W)

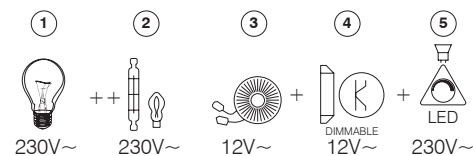

- 1 - инкадесцентна сијалица / incandescent lamp
- 2 - халогена сијалица / halogen lamp

- 3 - класичен трансформатор / classical transformer
- 4 - Затемнувачки електронски трансформатор / dimmable electronic transformer
- 5 - затемнувачка LED светилка / dimmable LED lamp

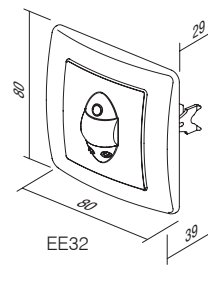
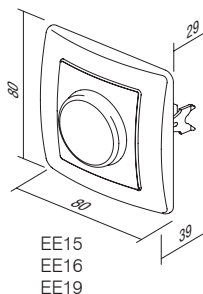
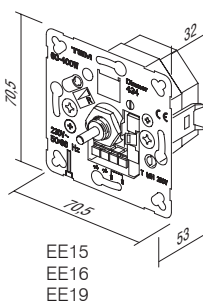

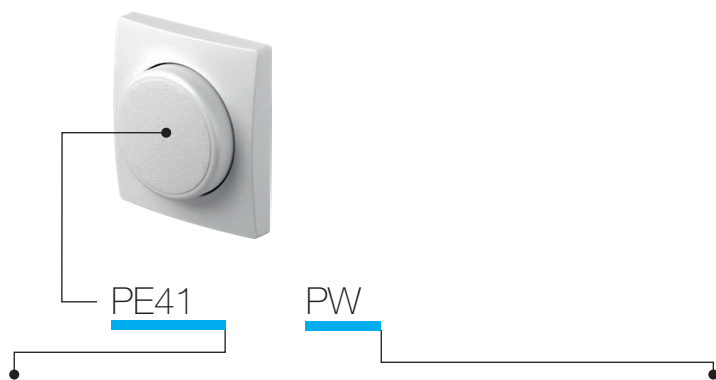

тип type	назив description	боја colour
PE41	КАПАК ЗА ПОТЕНЦИОМЕТАР (ДИМЕР) ПРЕКИНУВАЧ COVER DIMMER	<input type="checkbox"/> PW бела-сјај polar white <input type="checkbox"/> IW крем-сјај ivory white <input type="checkbox"/> ES сребрена-мат elox silver <input type="checkbox"/> CO бели дуропласт white thermoset <input type="checkbox"/> NB црна-сјај night black



- PE41PW
- PE41IW
- PE41ES
- PE41CO
- PE41NB

КАПАК ЗА ПОТЕНЦИОМЕТАР (ДИМЕР) ПРЕКИНУВАЧ Ø6

- капак за потенциометар (димер) прекинувач Ø6mm
- EE15, EE16, EE19

COVER DIMMER Ø6

- cover dimmer Ø6mm
- for EE15, EE16, EE19

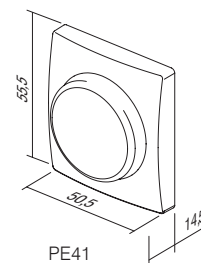

PE41

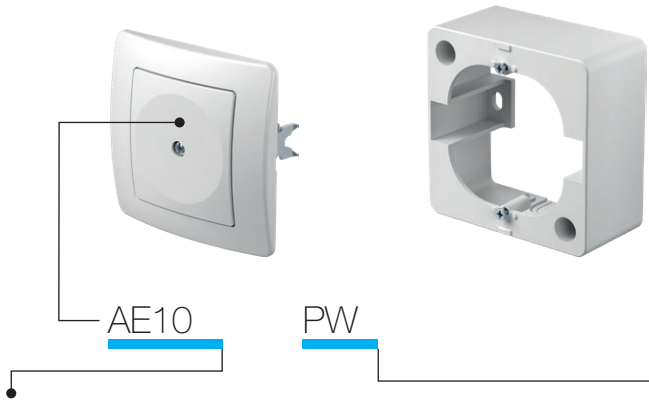

тип <i>type</i>	назив <i>description</i>	боја <i>colour</i>
AE10	ПОЛНИЛО <i>BLANK</i>	<input type="checkbox"/> PW бела-сјај <i>polar white</i>
AE20	ПРИКЛУЧОК ПЕТОПОЛЕН ПОСТОЈАН 3P+N+E 5X4mm ² <i>CONNECTION BOX 3P+N+E 5X4mm²</i>	<input type="checkbox"/> IW крем-сјај <i>ivory white</i>
AE30	КУЌИШТЕ NO 1 <i>SURFACE MOUNT BOX</i>	<input type="checkbox"/> ES сребрена-мат <i>elox silver</i>
⋮	⋮	<input type="checkbox"/> CO бели дуропласт <i>white thermoset</i>
⋮	⋮	<input type="checkbox"/> NB црна-сјај <i>night black</i>

ПОЛНИЛО



- AE10PW
- AE10IW
- AE10ES
- AE10CO
- AE10NB

- за пополнување на празни отвори

BLANK

- for filling up empty spaces



КУТИЈА ЗА СТАЛЕН ПРИКЛУЧОК 3P+N+E 5X4MM²



- AE20PW
- AE20IW

- 3P+N+E постојан приклучок
- 16A 400V
- во согласност со VDE 0601-1:2000
- зацврстување на проводниците со завртки 1.5-4mm²

CONNECTION BOX 5POLE 3P+N+E 5x4mm²

- 3P+N+E connection box
- 16A 400V
- in accordance with VDE 0606-1:2000
- screw contacts 1.5-4mm²



КУЌИШТЕ NO 1

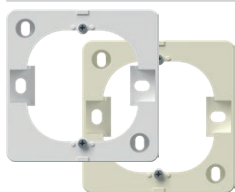

- AE30PW
- AE30IW

- надворешно (надсидно) куќиште IP55

SURFACE MOUNT BOX 1

- surface mounting box



НАДВОРЕШНО КУЌИШТЕ ЗА ДВОЈНА ПРИКЛУЧНИЦА

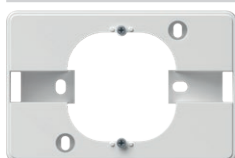

- AE31PW

- надворешно (надсидно) куќиште IP55

SURFACE MOUNT BOX FOR EKONOMIK DOUBLE SOCKET

- surface mounting box



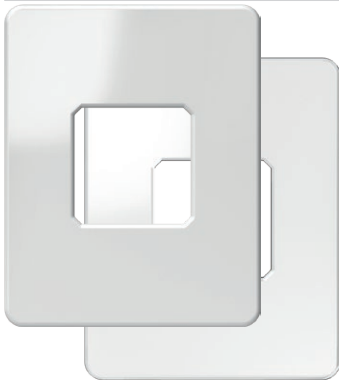

- AE50PW
- AE50TS

СИДНА ЗАШТИТА

- заштита за сидовите окулу прекинувачот или приклучокот

WALL PROTECTION

- protects surface around socket or switch

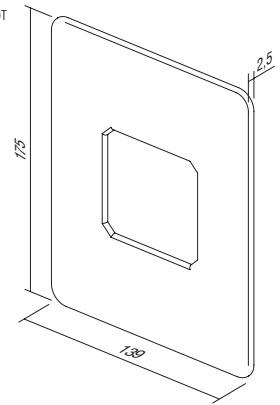

- AE51PW
- AE51IW

ЗАШТИТА ЗА ДЕЦА KS

- KS заштита за деца од допир на контактите

CHILD PROTECTION KS

- KS additional child protection insert - shuttered live contacts

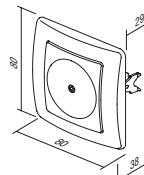
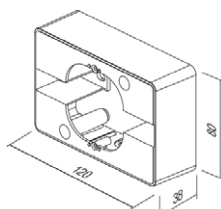
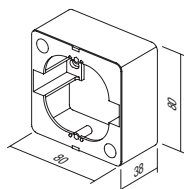
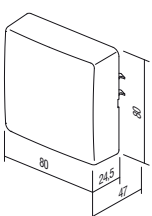
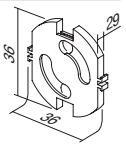

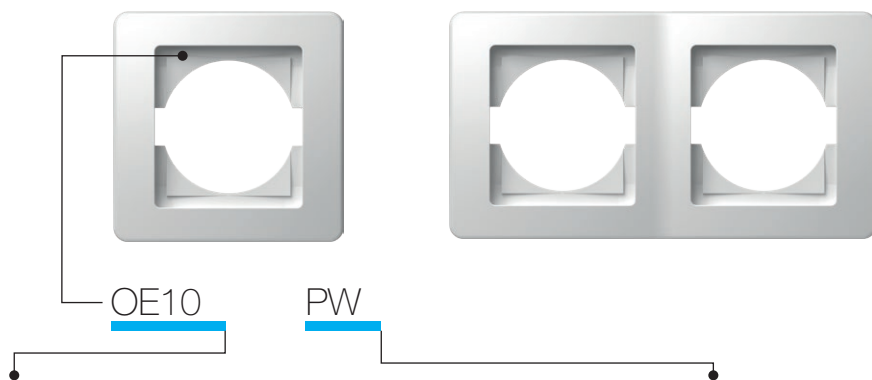

тип type	назив description	боја colour
OE10	РАМКА ЕКОНОМИК 1 SURROUND EKONOMIK 1	<input type="checkbox"/> PW бела-сјај polar white
OE20	РАМКА ЕКОНОМИК 2 ХОРИЗОНТАЛНА SURROUND EKONOMIK 2 HORIZONTAL	<input type="checkbox"/> IW крем-сјај ivory white
OE30	РАМКА ЕКОНОМИК 3 ХОРИЗОНТАЛНА SURROUND EKONOMIK 3 HORIZONTAL	<input type="checkbox"/> ES сребрена-мат elox silver
⋮	⋮	<input type="checkbox"/> CO бели дуропласт white thermoset
⋮	⋮	<input type="checkbox"/> NB црна-сјај night black



- OE10PW
- OE10IW
- OE10ES
- OE10CO
- OE10NB

РАМКА ЕКОНОМИК 1

- декоративна единечна рамка
- во согласност со EN 60669-1

SURROUND EKONOMIK 1

- decorative surround 1-gang
- in accordance with EN 60669-1

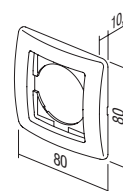

- OE20PW
- OE20IW
- OE20ES
- OE20CO
- OE20NB

РАМКА ЕКОНОМИК 2 ХОРИЗОНТАЛНА

- декоративна двојна хоризонтална рамка
- во согласност со EN 60669-1

SURROUND EKONOMIK 2 HORIZONTAL

- decorative surround 2-gang horizontal
- in accordance with EN 60669-1

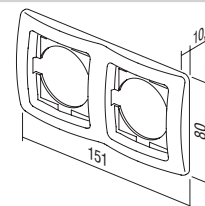

- OE21PW
- OE21IW
- OE21ES
- OE21CO
- OE21NB

РАМКА ЕКОНОМИК 2 ВЕРТИКАЛНА

- декоративна двојна вертикална рамка
- во согласност со EN 60669-1

SURROUND EKONOMIK 2 VERTICAL

- decorative surround 2-gang vertical
- in accordance with EN 60669-1

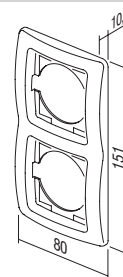

- OE30PW
- OE30IW
- OE30ES
- OE30CO
- OE30NB

РАМКА ЕКОНОМИК 3 ХОРИЗОНТАЛНА

- декоративна тројна хоризонтална рамка
- во согласност со EN 60669-1

SURROUND EKONOMIK 3 HORIZONTAL

- decorative surround 3-gang horizontal
- in accordance with EN 60669-1

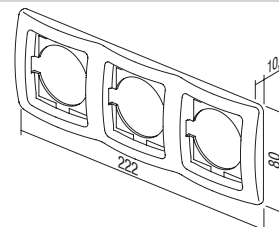



- OE31PW
- OE31IW
- OE31ES
- OE31CO
- OE31NB

РАМКА ЕКОНОМІК 3 ВЕРТИКАЛНА

- декоративна тројна вертикална рамка
- во согласност со EN 60669-1

SURROUND EKONOMIK 3 VERTICAL

- decorative surround 3-gang vertical
- in accordance with EN 60669-1

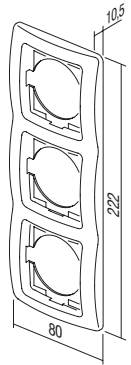

- OE40PW
- OE40IW
- OE40ES
- OE40NB

РАМКА ЕКОНОМІК 4 ХОРИЗОНТАЛНА

- декоративна четворна хоризонтална рамка
- во согласност со EN 60669-1

SURROUND EKONOMIK 4 HORIZONTAL

- decorative surround 4-gang horizontal
- in accordance with EN 60669-1

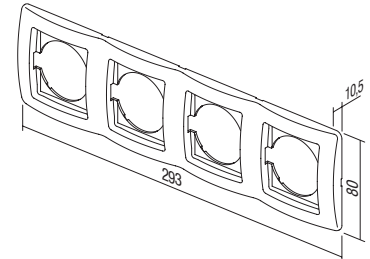

- OE41PW
- OE41IW
- OE41ES
- OE41NB

РАМКА ЕКОНОМІК 4 ВЕРТИКАЛНА

- декоративна четворна вертикална рамка
- во согласност со EN 60669-1

SURROUND EKONOMIK 4 VERTICAL

- decorative surround 4-gang vertical
- in accordance with EN 60669-1

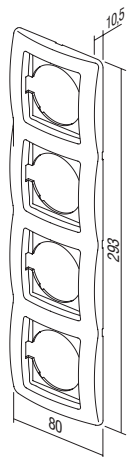

- OE50PW
- OE50IW
- OE50ES
- OE50NB

РАМКА ЕКОНОМІК 5 ХОРИЗОНТАЛНА

- декоративна 5-кратна хоризонтална рамка
- во согласност со EN 60669-1

SURROUND EKONOMIK 5 HORIZONTAL

- decorative surround 5-gang horizontal
- in accordance with EN 60669-1

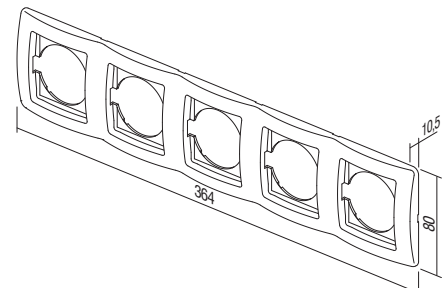

ДЕКОРАТИВНИ РАМКИЧКИ COLOR /
COLOR DECORATIVE FRAMES



OE90GR	ЗЕЛЕНА / GREEN	OE90YL	ЖОЛТА / YELLOW	OE90MB	МЕТ. СИНА / MET. BLUE
OE90BL	СИНА / BLUE	OE90WH	БЕЛА / WHITE	OE90BZ	БРОНЗЕНА / BRONZE
OE90VO	ВИОЛЕТОВА / VIOLET	OE90GY	СИВА / GREY	OE90CR	СРЕБРЕНА / SILVER
OE90PI	РОЗА / PINK	OE90BK	ЦРНА / BLACK	OE90GO	ЗЛАТНА / GOLD
OE90RD	ЦРВЕНА / RED				



TEM





ПРЕКИНУВАЧИ SF
SWITCHES SF



218

ПРИКЛУЧНИЦИ VF
SOCKETS VF



220

СЕТОВИ CF
SETS CF



221

ПРИБОР АF
ACCESSORIES AF



223

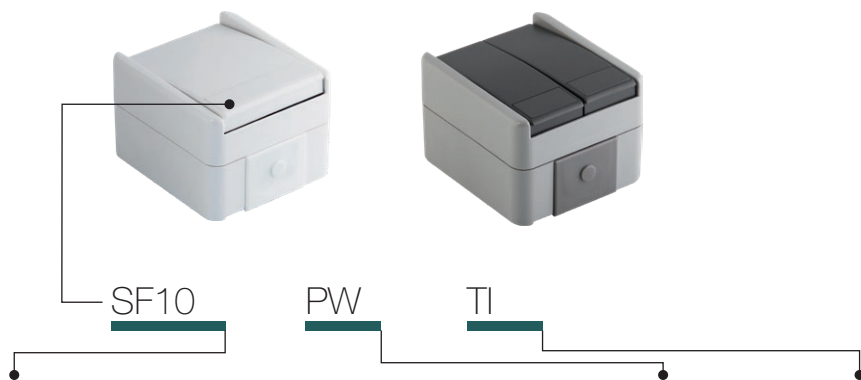

тип type	назив description	технички податоци technical data	боја colour	опис на опција 1 optional data 1
SF10	ПРЕКИНУВАЧ ЕДНОПОЛЕН SWITCH 1WAY	IP44 10AX 250V~	<input type="checkbox"/> PW бела-мат white-mat	TI сијаличка+индикација neon lamp+indication
SF11	ТАСТЕР ЕДНОПОЛЕН PUSH BUTTON 1WAY	IP44 10A 250V~	<input checked="" type="checkbox"/> GY сива-мат grey-mat	
SF20	ПРЕКИНУВАЧ ЕДНОПОЛЕН SWITCH 2POLE	IP44 10AX 250V~		
:	:	:		
:	:	:		

ПРЕКИНУВАЧ ЕДНОПОЛЕН IP44 10AX 250V~



- SF10PW
- SF10GY

- 10AX 250V~, тип SF10
- во согласност со EN 60669-1
- прицврстување на проводниците без завртки 1.5-2.5mm²

SWITCH 1WAY IP44 10AX 250V~
- 10AX 250V~, type SF10
- in accordance with EN 60669-1
- plug-in contacts 1.5-2.5mm²



ПРЕКИНУВАЧ ЕДНОПОЛЕН IP44 10AX~



- SF10PWTI
- SF10GYTI

- TI индикација+сијаличка
- 10AX 250V~, тип SF10
- во согласност со EN 60669-1
- прицврстување на проводниците без завртки 1.5-2.5mm²

SWITCH 1WAY IP44 10AX 250V~ __ TI
- TI indicator+neon lamp
- 10AX 250V~, type SF10
- in accordance with EN 60669-1
- plug-in contacts 1.5-2.5mm²



ТАСТЕР ЕДНОПОЛЕН IP44 10A 250V~ __ TI



- SF11PWTI
- SF11GYTI

- TI индикација+сијаличка
- 10A 250V~, тип SF11
- во согласност со EN 60669-1
- прицврстување на проводниците без завртки 1.5-2.5mm²

PUSH BUTTON 1WAY IP44 10A 250V~ __ TI
- TI indicator+neon lamp
- 10A 250V~, type SF11
- in accordance with EN 60669-1
- plug-in contacts 1.5-2.5mm²



ПРЕКИНУВАЧ ДВОПОЛЕН IP44 10AX 250V~



- SF20PW
- SF20GY

- 10AX 250V~, тип SF20
- во согласност со EN 60669-1
- прицврстување на проводниците без завртки 1.5-2.5mm²

SWITCH 2POLE IP44 10AX 250V~
- 10AX 250V~, type SF20
- in accordance with EN 60669-1
- plug-in contacts 1.5-2.5mm²



ПРЕКИНУВАЧ СЕРИСКИ IP44 10AX 250V~



- SF50PW
- SF50GY

- 10AX 250V~, тип SF50
- во согласност со EN 60669-1
- прицврстување на проводниците без завртки 1.5-2.5mm²

SWITCH 2GANG-1WAY IP44 10AX 250V~

- 10AX 250V~, type SF50
- in accordance with EN 60669-1
- plug-in contacts 1.5-2.5mm²



ТАСТЕР СЕРИСКИ IP44 10A 250V~



- SF51PW
- SF51GY

- 10A 250V~, тип SF51
- во согласност со EN 60669-1
- прицврстување на проводниците без завртки 1.5-2.5mm²

PUSH BUTTON 2GANG-1WAY IP44 10A 250V~

- 10A 250V~, type SF51
- in accordance with EN 60669-1
- plug-in contacts 1.5-2.5mm²



ПРЕКИНУВАЧ НАИЗМЕНИЧЕН IP44 10AX 250V~



- SF60PW
- SF60GY

- 10AX 250V~, тип SF60
- во согласност со EN 60669-1
- прицврстување на проводниците без завртки 1.5-2.5mm²

SWITCH 2WAY IP44 10AX 250V~

- 10AX 250V~, type SF60
- in accordance with EN 60669-1
- plug-in contacts 1.5-2.5mm²



ПРЕКИНУВАЧ НАИЗМЕНИЧЕН IP44 10AX 250V~ __ TI



- SF60PWTI
- SF60GYTI

- TI индикација+сијаличка
- 10AX 250V~, тип SF60
- во согласност со EN 60669-1
- прицврстување на проводниците без завртки 1.5-2.5mm²

SWITCH 2WAY IP44 10AX 250V~ __ TI

- TI indicator+neon lamp
- 10AX 250V~, type SF60
- in accordance with EN 60669-1
- plug-in contacts 1.5-2.5mm²



ПРЕКИНУВАЧ ДВОЕН НАИЗМЕНИЧЕН IP44 10AX~



- SF63PW
- SF63GY

- 10AX 250V~, тип SF63
- во согласност со EN 60669-1
- прицврстување на проводниците без завртки 1.5-2.5mm²

SWITCH 2WAY DOUBLE IP44 10AX 250V~

- 10AX 250V~, type SF63
- in accordance with EN 60669-1
- plug-in contacts 1.5-2.5mm²



ПРЕКИНУВАЧ ВКРСЕН IP44 10AX 250V~



- SF70PW
- SF70GY

- 10AX 250V~, тип SF70
- во согласност со EN 60669-1
- прицврстување на проводниците без завртки 1.5-2.5mm²

SWITCH INTERMEDIATE IP44 10AX 250V~

- 10AX 250V~, type SF70
- in accordance with EN 60669-1
- plug-in contacts 1.5-2.5mm²

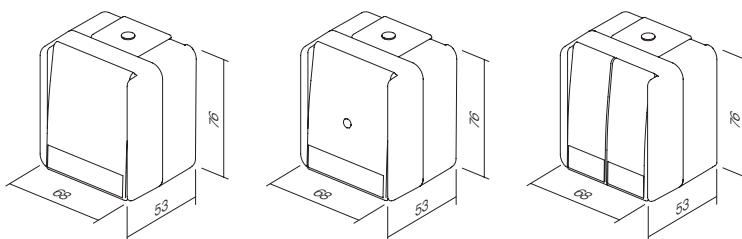

П Р И К Л У Ч Н И Ц И V F
S O C K E T S

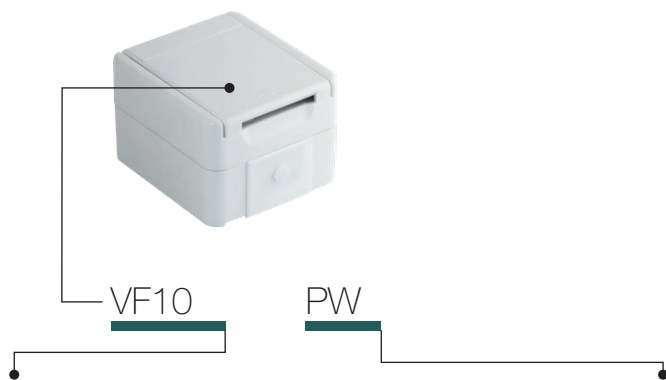

тип type	назив description	технички податоци technical data	боја colour
VF10	ПРИКЛУЧНИЦА ШУКО+КАПАК SOCKET SCHUKO+COVER	IP44 2P+E 16A 250V~	<input type="checkbox"/> PW бела-мат white-mat <input type="checkbox"/> GY сива-мат grey-mat

ПРИКЛУЧНИЦА ШУКО+КАПАК IP44 2P+E 16A 250V~



- VF10PW
- VF10GY

- прицврстување на проводниците со завртки 1.5-2.5mm²
- 2P+E шуко+капак
- 16A 250V~, тип VF10
- во согласност со EN 60884-1, CEE7

SOCKET SCHUKO+COVER IP44 2P+E 16A 250V~

- screw contacts 1.5-2.5mm²
- 2P+E schuko+cover
- 16A 250V~, type VF10
- in accordance with EN 60884-1, CEE7



ПРИКЛУЧНИЦА ШУКО+КАПАК IP44 2P+E 16A 250V~ BV



- VF12PW
- VF12GY

- BV прицврстување на проводниците без завртки 1.5-2.5mm²
- 2P+E шуко+капак
- 16A 250V~, тип VF12
- во согласност со EN 60884-1, CEE7

SOCKET SCHUKO+COVER IP44 2P+E 16A 250V~ BV

- BV plug-in contacts 1.5-2.5mm²
- 2P+E schuko+cover
- 16A 250V~, type VF12
- in accordance with EN 60884-1, CEE7

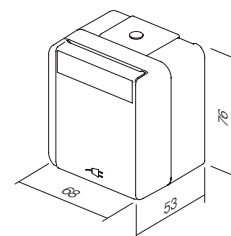

S E T S C F

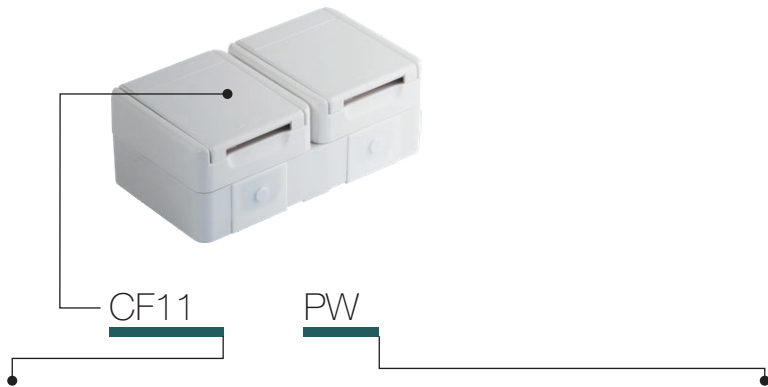

тип type	назив description	технички податоци technical data	боја colour
CF10	СЕТ ПРИКЛУЧНИЦИ ШУКО ДВОЕН ХОРИЗОНТАЛНИ <i>SOCKET SET SCHUKO DOUBLE HORIZ</i>	2x 2P+E 16A 250V~ IP44	<input type="checkbox"/> PW бела-мат <i>white-mat</i>
CF11	СЕТ ПРИКЛУЧНИЦИ ШУКО ДВОЕН ВЕРТИКАЛНИ <i>SOCKET SET SCHUKO DOUBLE VERT</i>	2x 2P+E 16A 250V~ IP44	<input checked="" type="checkbox"/> GY сива-мат <i>grey-mat</i>
CF12	СЕТ ПРИКЛУЧНИЦИ SCH + ПРЕКИНУВАЧ НАИЗМЕН. ХОРИЗОН. <i>SOCKET SCH+SWITCH 2WAY HORIZ</i>	16A + 10A 250V~ IP44	
⋮	⋮	⋮	
⋮	⋮	⋮	



- CF10PW
 CF10GY

СЕТ ПРИКЛУЧНИЦИ ШУКО ДВОЈНИ ХОРИЗОНТАЛНИ IP44 2x 2P+E 16A 250V~

- прицврстување на проводниците со завртки 1.5-2.5mm²
- 2x 2P+E шуко+капак хоризонтално
- 16A 250V~, тип CF10
- во согласност со EN 60884-1, CEE7

SOCKET SET SCHUKO DOUBLE HORIZONTAL IP44 2x 2P+E 16A 250V~

- screw contacts 1.5-2.5mm²
- 2x 2P+E schuko+cover horizontal
- 16A 250V~, type CF10
- in accordance with EN 60884-1, CEE7



- CF11PW
 CF11GY

СЕТ ПРИКЛУЧНИЦИ ШУКО ДВОЈНИ ХОРИЗОНТАЛНИ IP44 2x 2P+E 16A 250V~

- прицврстување на проводниците со завртки 1.5-2.5mm²
- 2x 2P+E шуко+капак хоризонтално
- 16A 250V~, тип CF11
- во согласност со EN 60884-1, CEE7

SOCKET SET SCHUKO DOUBLE VERTICAL IP44 2x 2P+E 16A 250V~

- screw contacts 1.5-2.5mm²
- 2x 2P+E schuko+cover vertical
- 16A 250V~, type CF11
- in accordance with EN 60884-1, CEE7



- CF12PW
 CF12GY

СЕТ ПРИКЛУЧНИЦИ SCH + ПРЕКИНУВАЧ НАИЗМЕНИЧЕН ХОРИЗОНТАЛЕН IP44 16A + 10AX 250V~

- со завртки (приклучница), без завртки (прекинувач)
- прицврстување на проводниците 1.5-2.5mm²
- 2P+E шуко+капак+прекинувач наизменичен хоризонтален
- 16A + 10AX 250V~, тип CF12
- во согласност со EN 60884-1, CEE7, EN 60669-1

SOCKET SCH+SWITCH SET 2WAY HORIZONTAL IP44 16A + 10AX 250V~

- screw (socket), plug-in (switch) contacts 1.5-2.5mm²
- 2P+E schuko+cover + switch 2-way horizontal
- 16A + 10AX 250V~, type CF12
- in accordance with EN 60884-1, CEE7, EN 60669-1



СЕТ ПРИКЛУЧНИЦА SCH + ПРЕКИНУВАЧ НАИЗМЕНИЧЕН ВЕРТИКАЛЕН IP44 16A + 10AX 250V~



- CF13PW
- CF13GY

- со завртки (приклучница), без завртки (прекинувач) прицврстување на проводниците 1.5-2.5mm²
- 2P+E шуко+капак+прекинувач наизменичен вертикален
- 16A + 10AX 250V~, тип CF13
- во согласност со EN 60884-1, CEE7, EN 60669-1

SOCKET SCH+SWITCH 2WAY SET VERTICAL IP44 16A + 10AX 250V~

- screw (socket), plug-in (switch) contacts 1.5-2.5mm²
- 2P+E schuko+cover + switch 2-way vertical
- 16A + 10AX 250V~, type CF13
- in accordance with EN 60884-1, CEE7, EN 60669-1



СЕТ ПРИКЛУЧНИЦИ ШУКО ДВОЕН ХОРИЗОНТАЛЕН IP44 2x 2P+E 16A 250V~BV



- CF14PW
- CF14GY

- BV прицврстување на проводниците без завртки 1.5-2.5mm²
- 2x 2P+E шуко+капак хоризонтално
- 16A 250V~, тип CF14
- во согласност со EN 60884-1, CEE7

SOCKET SET SCHUKO DOUBLE HORIZONTAL IP44 2x 2P+E 16A 250V~ BV

- BV plug-in contacts 1.5-2.5mm²
- 2x 2P+E schuko+cover horizontal
- 16A 250V~, type CF14
- in accordance with EN 60884-1, CEE7



СЕТ ПРИКЛУЧНИЦИ ШУКО ДВОЕН ВЕРТИКАЛЕН IP44 2x 2P+E 16A 250V~ BV



- CF15PW
- CF15GY

- BV прицврстување на проводниците без завртки 1.5-2.5mm²
- 2x 2P+E шуко+капак вертикална
- 16A 250V~, тип CF15
- во согласност со EN 60884-1, CEE7

SOCKET SET SCHUKO DOUBLE VERTICAL IP44 2x 2P+E 16A 250V~ BV

- BV plug-in contacts 1.5-2.5mm²
- 2x 2P+E schuko+cover vertical
- 16A 250V~, type CF15
- in accordance with EN 60884-1, CEE7



СЕТ ПРИКЛУЧНИЦА SCH + ПРЕКИНУВАЧ НАИЗМЕНИЧЕН ХОРИЗОНТАЛЕН IP44 16A + 10AX 250V~



- CF16PW
- CF16GY

- BV прицврстување на проводниците без завртки 1.5-2.5mm²
- 2P+E шуко+капак+прекинувач наизменичен хоризонтален
- 16A + 10AX 250V~, тип CF16
- во согласност со EN 60884-1, CEE7, EN 60669-1

SOCKET+SWITCH SET SCH+2WAY HORIZONTAL IP44 16A + 10AX 250V~ BV

- BV plug-in contacts 1.5-2.5mm²
- 2P+E schuko+cover + switch 2-way horizontal
- 16A + 10AX 250V~, type CF16
- in accordance with EN 60884-1, CEE7, EN 60669-1



СЕТ ПРИКЛУЧНИЦА SCH + ПРЕКИНУВАЧ НАИЗМЕНИЧЕН ВЕРТИКАЛЕН IP44 16A + 10AX 250V~ BV



- CF17PW
- CF17GY

- BV прицврстување на проводниците без завртки 1.5-2.5mm²
- 2P+E шуко+капак+прекинувач наизменичен вертикален
- 16A + 10AX 250V~, тип CF17
- во согласност со EN 60884-1, CEE7, EN 60669-1

SOCKET SCH+SWITCH 2WAY SET VERTICAL IP44 16A + 10AX 250V~ BV

- BV plug-in contacts 1.5-2.5mm²
- 2P+E schuko+cover + switch 2-way vertical
- 16A + 10AX 250V~, type CF17
- in accordance with EN 60884-1, CEE7, EN 60669-1



П Р И Б О Р А Ф
A C C E S S O R I E S

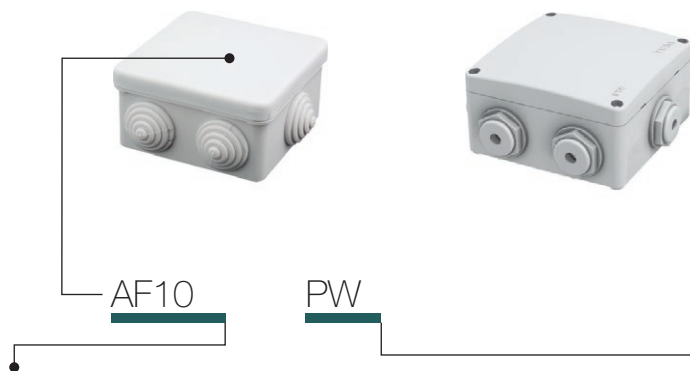

тип type	назив description	технички податоци technical data	боја colour
AF10	РАЗВОДНА КУТИЈА DISTRIBUTION BOX	IP44 RN01	<input type="checkbox"/> PW бела-мат white-mat
AF20	РАЗВОДНА КУТИЈА DISTRIBUTION BOX	IP55 NDO1	<input type="checkbox"/> GY сива-мат grey-mat

РАЗВОДНА КУТИЈА IP44 RN01



- AF10PW
- AF10GY

- надворешна (надсидна) IP44
- 16A 400V~
- во согласност со IEC/EN 60670-1, IEC/EN 60670-22

DISTRIBUTION BOX IP44 RN01

- surface mounting distribution box IP44
- 16A 400V~
- in accordance with IEC/EN 60670-1, IEC/EN 60670-22

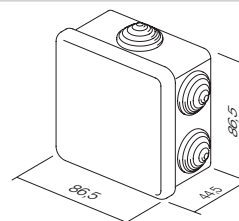

РАЗВОДНА КУТИЈА IP55 ND01



- AF20PW
- AF20GY

- надворешна (надсидна) IP55
- воведници приложени
- во согласност со IEC/EN 60670-1, IEC/EN 60670-22

DISTRIBUTION BOX IP55 ND01

- surface mounting connection box IP55
- glands included
- in accordance with IEC/EN 60670-1, IEC/EN 60670-22

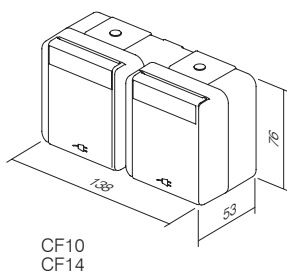
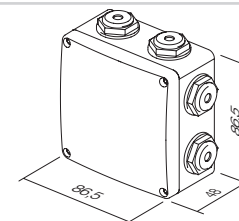

CF10
CF14

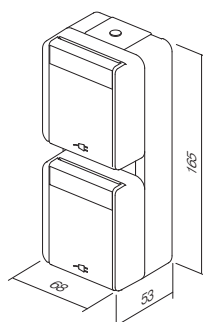

CF11
CF15

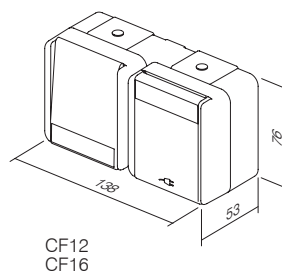

CF12
CF16

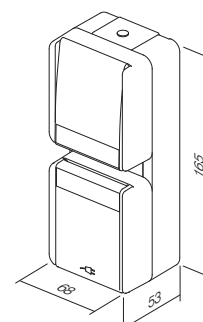

CF13
CF17

шифра	опис на производот	страница
ПРЕКИНУВАЧИ SM		
SM10	ПРЕКИНУВАЧ ЕДНОПОЛЕН 16АХ 250V~ 1М	68
SM11	ТАСТЕР ЕДНОПОЛЕН 16А 250V~ 1М	68
SM12	ПРЕКИНУВАЧ ЕДНОПОЛЕН 20А 250V~ 1М	68
SM20	ПРЕКИНУВАЧ ДВОПОЛЕН 16АХ 250V~ 1М	68
SM40	ПРЕКИНУВАЧ ЗА РОЛЕТНИ 1-0-2 16АХ 250V~ 1М	69
SM41	ТАСТЕР ЗА РОЛЕТНИ 1-0-2 16А 250V~ 1М	69
SM60	ПРЕКИНУВАЧ НАИЗМЕНИЧЕН 16АХ 250V~ 1М	69
SM61	ТАСТЕР НАИЗМЕНИЧЕН 16А 250V~ 1М	69
SM70	ПРЕКИНУВАЧ ВКРСЕН 16АХ 250V~ 1М	69
SM10	ПРЕКИНУВАЧ ЕДНОПОЛЕН 16АХ 250V~ 1М	70
SM10-IN	ПРЕКИНУВАЧ ЕДНОПОЛЕН 16АХ 250V~ 1М IN	70
SM11-	ТАСТЕР ЕДНОПОЛЕН 16А 250V~ 1М	70
SM11-IN01	ТАСТЕР ЕДНОПОЛЕН 16А 250V~ 1М IN 01	70
SM11-IN02	ТАСТЕР ЕДНОПОЛЕН 16А 250V~ 1М IN 02	71
SM20-NT03	ПРЕКИНУВАЧ ДВОПОЛЕН 16АХ 250V~ 1М NT 03	71
SM20-IN	ПРЕКИНУВАЧ ДВОПОЛЕН 16АХ 250V~ 1М IN	71
SM40-NT10	ПРЕКИНУВАЧ ЗА РОЛЕТНИ 1-0-2 16АХ 250V~ 1М NT 10	71
SM41-NT10	ТАСТЕР ЗА РОЛЕТНИ 1-0-2 16А 250V~ 1М NT 10	71
SM60-	ПРЕКИНУВАЧ НАИЗМЕНИЧЕН 16АХ 250V~ 1М	71
SM61-	ТАСТЕР НАИЗМЕНИЧЕН 16А 250V~ 1М	72
SM62-CD	ТАСТЕР НАИЗМЕНИЧЕН СО ВРВКА 16А 250V~ 1М CD	72
SM70-	ПРЕКИНУВАЧ ВКРСЕН 16АХ 250V~ 1М	72

ТИПКИ ТМ

TM11-	ТИПКА 1М	73
TM11-IN	ТИПКА 1М IN	73
TM12-	ТИПКА 2М	73
TM12-IN	ТИПКА 2М	73
TM13-IL	ТИПКА СО ПЛОЧКА ЗА НАТПИС 2М	74
TM15-	ТИПКА 1М ДВОПОЛНА	74
TM21-	ПОЛНИЛО 1М	74
TM22-	ПОЛНИЛО 2М	74
TM31-	ВОВЕДНИК 1М	74

ИНДИКАЦИЈА IA

IA10-	СИЈАЛИЧКА 230V~ 0,34W	76
IA20-	LED СВЕТИЛКА 230V AC/DC 0,4W	76
IA21-	LED СВЕТИЛКА 24V AC/DC 0,2W	76
IA22-	LED СВЕТИЛКА 12V AC/DC 0,10W	76
IA50	RC МРЕЖА 250V~	76

ПРИКЛУЧНИЦИ VM

VM10	ПРИКЛУЧНИЦА ШУКО+КС 2P+E 16А 250V~ 2М	78
VM11-	ПРИКЛУЧНИЦА ШУКО+КС+КАПАК 2P+E 16А 250V~ 2М	78
VM20-	ПРИКЛУЧНИЦА EURO+КС 2P 10А 250V~ 1М	79
VM40-	ПРИКЛУЧНИЦА ФРАНЦУСКА+КС 2P+E 16А 250V~ 2М	79
VM41-	ПРИКЛУЧНИЦА ФРАНЦУСКА+КС+КАПАК 2P+E 16А 250V~ 2М	79
VM30-	ПРИКЛУЧНИЦА ИТАЛИЈАНСКА P17/11+КС 2P+E 16А 250V~ 1М	79
VM31-	ПРИКЛУЧНИЦА ШУКО/ИТА P17/11+КС 2P+E 16А 250V~ 2М	79
VM32-	ПРИКЛУЧНИЦА ШУКО/ИТА P30+КС 2P+E 16А 250V~ 2М	80
VM33-	ПРИКЛУЧНИЦА ИТАЛИЈАНСКА P11+КС 2P+E 10А 250V~ 1М	80
VM21-	ПРИКЛУЧНИЦА EURO/АМЕРИКАНСКА+КС 2P 16А 250V~ 1М	80
VM51-	ПРИКЛУЧНИЦА БРИТАНСКА BS 546+КС BS546+E 2P 15А~ 250V 2М	80
VM52-	ПРИКЛУЧНИЦА БРИТАНСКА BS 1363+КС 2P+E 13А 250V~ 2М	80
VM80	ПРЕНАПОНСКА ЗАШТИТА МРЕ MINI 275V/50Hz	80

шифра	опис на производот	страница
КОМУНИКАЦИИ КМ		
KM10	ПРИКЛУЧНИЦА TV ОСНОВНА 0dB 1М	82
KM20-	ПРИКЛУЧНИЦА TV ОСНОВНА 0dB 2М	82
KM11-	ПРИКЛУЧНИЦА TV КРАЈНА 1dB 1М	82
KM12-	ПРИКЛУЧНИЦА TV ПРЕОДНА 10dB 1М	82
KM15-	ПРИКЛУЧНИЦА SAT ОСНОВНА 0dB 1М	83
KM24-	ПРИКЛУЧНИЦА SAT ОСНОВНА 0dB 2М	83
KM16	ПРИКЛУЧНИЦА SAT КРАЈНА 1dB 1М	83
KM19-	ПРИКЛУЧНИЦА R ОСНОВНА 0dB 1М	83
KM29-	ПРИКЛУЧНИЦА R ОСНОВНА 0dB 2М	83
KM25-	ПРИКЛУЧНИЦА SAT-TV КРАЈНА 1dB 2М	83
KM22-	ПРИКЛУЧНИЦА АУДИО 2xRCA 1М	84
KM23-	ПРИКЛУЧНИЦА ЗА АУДИО ЗВУЧНИК 1М	84
KM26-	ПРИКЛУЧНИЦА ЗА АУДИО ЗВУЧНИК 2М	84
KM30-	ПРИКЛУЧНИЦА TEL LT RJ11 6/4 1М	85
KM31-	ПРИКЛУЧНИЦА TEL VT SEC 6/6 1М	85
KM36-	ПРИКЛУЧНИЦА TEL KS RJ11 6/4 1М	85
KM37-	ПРИКЛУЧНИЦА CAT5e KS RJ45 8/8 1М	85
KM35-	АДАПТЕР KS 1М	85
KM38-	АДАПТЕР KS СО ЗАШТИТА ОД ПРАШИНА 1М	85
KM39-	ПРИКЛУЧНИЦА CAT6 SCH KS RJ45 8/8 1М	86
KM50-	АДАПТЕР KS УНИВЕРЗАЛЕН 1М	86
KM40-	АДАПТЕР PD 1М	86
KM43-	АДАПТЕР PD СО ЗАШТИТА ОД ПРАШИНА 1М	86
KM46-	АДАПТЕР R&M 1М	86
KM52-	АДАПТЕР R&M CAT6A 1М	86
KM47-	АДАПТЕР R&M СО ЗАШТИТА ОД ПРАШИНА 1М	87
KM53-	АДАПТЕР R&M CAT6A СО ЗАШТИТА ОД ПРАВ 1М	87
KM45-	АДАПТЕР LK 1М	88
KA26	АДАПТЕР NEXANS SCHRACK 2М	88
KM48-	АДАПТЕР AT&T SYSTIMAX СО ЗАШТИТА ОД ПРАШИНА 1М	88
KM51-	ПРИКЛУЧНИЦА USB ТИП А 1М	88

ПРИБОР ЗА КОМУНИКАЦИЈА КА

KA10	КОНЕКТОР KS CAT3 RJ11 6/4	89
KA11	КОНЕКТОР KS CAT5e RJ45 8/8	89
KA12	КОНЕКТОР KS CAT5eS RJ45 8/8	89
KA15	КОНЕКТОР KS CAT6 SCHRACK RJ45 8/8	89
KA16	КОНЕКТОР KS CAT6S SCHRACK RJ45 8/8	89
KA17	КОНЕКТОР KS CAT6a SCHRACK RJ45 8/8	89
KA18	КОНЕКТОР KS CAT6S SCHRACK RJ45 8/8	90
KA27	КОНЕКТОР KS HDMI	90
KA28	КАБЕЛ KS HDMI	90

ЕЛЕКТРОНИКА ЕМ

EM10-	ПРЕКИНУВАЧ ПОТЕНЦИОМЕТАР (ДИМЕР) РОТАЦИОНЕН R 300W 1М	91
EM12-	ПРЕКИНУВАЧ ПОТЕНЦИОМЕТАР (ДИМЕР) РОТАЦИОНЕН/НАИЗМЕНИЧЕН RL 300 W 1М	91
EM13-	ПРЕКИНУВАЧ ПОТЕНЦИОМЕТАР (ДИМЕР) РОТАЦИОНЕН/НАИЗМЕНИЧЕН ЛЕД 60 W 1М	92
EM14-	ПРЕКИНУВАЧ ПОТЕНЦИОМЕТАР (ДИМЕР) РОТАЦИОНЕН НАИЗМЕНИЧЕН ЛЕД 180 W 1М	92
EM15-	ПРЕКИНУВАЧ ПОТЕНЦИОМЕТАР (ДИМЕР) R 250 W 1М-ПОТЕНЦИОМЕТАР	92
EM23	ЗАТЕМУВАЧ (ДИМЕР) ВГРАДЕН R (250 W), (RC, RL 200VA)	93
EM18	ВГРАДУВАЊЕ LED 250W СВЕТИЛКИ СО ПОТЕНЦИОМЕТАР	93
EM19	ВГРАДУВАЊЕ DC LED 96W СВЕТИЛКИ СО ПОТЕНЦИОМЕТАР	93
EM25-	ПРЕКИНУВАЧ / ПОТЕНЦИОМЕТАР (ДИМЕР) УНИВЕРЗАЛЕН RLC 0-300W 2М	95
EM26-	ТАСТЕР УПРАВУВАЧКИ 2М	97
EM27	ФИЛТЕР ЗА ФРЕКВЕНТНИ ПРЕЧКИ	97
EM25RPPOL20	СЕТ ПРЕКИНУВАЧ / ПОТЕНЦИОМЕТАР (ДИМЕР) УНИВЕРЗАЛЕН RLC 0-300W 2М PP OL20	97
EM31-	IR ПРЕКИНУВАЧ 5А 230V~ 1М	98
EM32-	IR ПРЕКИНУВАЧ 5А 230V~ 2М	98
EM37-	ТЕРМОСТАТОТ ОСНОВЕН 6А 230V~2М	100
NM39	ПОДЛОШКА СО ЗАВРТКИ ЗА ТЕРМОСТАТ FANTINI COSMI 3М	101
EM40-	ПРЕКИНУВАЧ СО КАРТИЧКА ЗА ЗАШТЕДА НА ЕНЕРГИЈА ЗА 250V~ 3М	101
EM47	КАРТИЧКА ISO	101
EM44-	ПРЕКИНУВАЧ СО КАРТИЧКА ЗА ШТЕДЕЊЕ СО ЕНЕРГИЈА RF HF 13,56MHz 3М	102
EM49	РЕЛЕ ЕДИНИЦА ЗА ПРЕКИНУВАЧ СО КАРТИЧКА 2x16А 250V~	102
EM45	РАЗДЕЛНИК (СПЛИТЕР) SPL-1	102
EM60-	ПРИКЛУЧНИЦА ЗА АПАРАТ ЗА БРИЧЕЊЕ 2.5А 230V~/15А 110V~ 3М	103
EM66-	ПОЛНАЧ USB 5V 2,1А 1М	103
EM65-	ПОЛНАЧ USB 5V 1А 2М	103
EM67-	ПОЛНАЧ USB 5V 2,4А 1М	104
EM55	LED СВЕТИЛКА ЗА ИТНИ СЛУЧАИ 250V~ 0,9W, NiCd 3h 7М	104
EM57	LED СВЕТИЛКА ЗА ИТНИ СЛУЧАИ 230V~ 0,5W, NiMH 2h 2М	104
EM50-	LED СВЕТИЛКА ЕДНОБОЈНА 250V~ 0,8W 2М	105
EM51-	LED СВЕТИЛКА ДВОБОЈНА 250V~ 2x0,4W 2М	105
EM52-	LED СВЕТИЛКА 3Д ДВОБОЈНА 250V~ 2x0,4W 2М	105
EM71-	ПРЕКИНУВАЧ СО ОТПЕЧАТОК ОД ПРСТ BIOPASS 2М	106
EM80-	ПРЕКИНУВАЧ БЕЗ ДОПИР 10А 240V~	107
EM81-	ПРЕКИНУВАЧ БЕЗ ДОПИР УПРАВУВАЧКИ	107
EM90-	БРМЧАЛКА 8VA 230V~ 1М	108
EM91-	БРМЧАЛКА 8VA 12V~ 1М	108
EM92-	СВОЊЧЕ 8VA 230V~ 1М	108
EM93-	СВОЊЧЕ 8VA 12V~ 1М	108
EM95-	РЕГУЛАТОР ЗА ЈАЧИНА НА ЗВУКОТ ЗА 100V АУДИО ЛИНИЈА 35W 2М	109
EM96-	РЕГУЛАТОР ЗА ЈАЧИНА НА ЗВУКОТ 4-8 Ω 35W 2М	109

Д О З Н И —

шифра	опис на производот	страница
СЕТОВИ СМ		
СМ10-	СЕТ ПРИКЛУЧНИЦИ 2x ШУКО 2P+E 16А 250V~ 4М	110
СМ11	СЕТ ПРИКЛУЧНИЦИ 3x ШУКО 2P+E 16А 250V~ 7М	110
СМ15	СЕТ СПОЈКИ ВО БОЈА 3x1.5mm ² 1М	111
СМ16	СЕТ СПОЈКИ ВО БОЈА 3x2.5mm ² 2М	111
СМ17	СЕТ ЗАВРТКИ 3,5x20	111
СМ18	СЕТ ЗАВРТКИ 3,5x35	111
СМ19	СЕТ ЗАВРТКИ 3,5x50	111
СМ22-	СЕТ ЗА ПРЕКИНУВАЧИ IP44 2М	111
СМ23-	СЕТ ЗА ПРИКЛУЧНИЦИ IP44 2М	111
СМ25-OL	СЕТ ЗА БАЊИ 3x20А 250V~ 4М	111
СМ25-OS	СЕТ ЗА БАЊИ 3x20А 250V~ 4М	111
NM41	ПОДЛОШКА ЗА СЕТ ЗА БАЊИ 4М	112
OL41-	РАМКА LINE ЗА СЕТ ЗА БАЊИ	112
OS41-	РАМКА SOFT ЗА СЕТ ЗА БАЊИ	112
АНТИБАКТЕРИСКА ПРОГРАМА AW		
TM11AW	ТИПКА 1М	115
TM11AWIN	ТИПКА 1М IN	115
TM12AW	ТИПКА 2М	115
TM12AWIN	ТИПКА 2М IN	115
TM21AW	ПОЛНИЛО 1М	115
TM22AW	ПОЛНИЛО 2М	115
VM10AW	ПРИКЛУЧНИЦА ШУКО+KS 2P+E 16А 250V~ 2М	116
VM11AW	ПРИКЛУЧНИЦА ШУКО+KS+КАПАК 2P+E 16А 250V~ 2М	116
VM20AW	ПРИКЛУЧНИЦА EURO+KS 2P 10А 250V~ 1М	116
KM11AW	ПРИКЛУЧНИЦА TV КРАЈНА 1dВ 1М	116
KM35AW	АДАПТЕР KS 1М	116
OS20AW	РАМКА SOFT 2М	117
OS24AW	РАМКА SOFT 2x2М	117
OS26AW	РАМКА SOFT 3x2М	117
OS30AW	РАМКА SOFT 3М	117
OS40AW	РАМКА SOFT 4М	117
OS70AW	РАМКА SOFT 7М	117
РАМКИ PURE OP		
OP20-	РАМКА PURE 2М	120
OP24-	РАМКА PURE 2x2М	120
OP26-	РАМКА PURE 3x2М	120
OP28	РАМКА PURE 4x2М	120
OP30-	РАМКА PURE 3М	121
OP40-	РАМКА PURE 4М	121
OP70-	РАМКА PURE 7М	121
OR13-	РАМКА PURE 1/3М	121
OR23-	РАМКА PURE 2/3М	121
РАМКИ LINE OL		
OL20-	РАМКА LINE 2М	124
OL24-	РАМКА LINE 2x2М	124
OL26-	РАМКА LINE 3x2М	124
OL28-	РАМКА LINE 4x2М	124
OL29-	РАМКА LINE 5x2М	124
OL30	РАМКА LINE 3М	125
OL40-	РАМКА LINE 4М	125
OL70-	РАМКА LINE 7М	125
OL10-	РАМКА LINE 1/2М	125
OL13-	РАМКА LINE 1/3М	125
OL23-	РАМКА LINE 2/3М	125
РАМКИ SOFT OS		
OS20-	РАМКА SOFT 2М	128
OS24-	РАМКА SOFT 2x2М	128
OS26-	РАМКА SOFT 3x2М	128
OS28-	РАМКА SOFT 4x2М	128
OS30-	РАМКА SOFT 3М	129
OS40-	РАМКА SOFT 4М	129
OS70-	РАМКА SOFT 7М	129
OS72-	РАМКА SOFT 2x7М	129
OS10-	РАМКА SOFT 1/2М	129
OS13-	РАМКА SOFT 1/3М	129
OS23-	РАМКА SOFT 2/3М	129
ПОДЛОШКИ NM		
NM20	ПОДЛОШКА СО КУКИ 2М	134
NM21	ПОДЛОШКА БЕЗ ЗАВРТКИ 2М	134
NM24	ПОДЛОШКА МЕТАЛНА СО КУКИ 2М	134
NM25	ПОДЛОШКА МЕТАЛНА БЕЗ ЗАВРТКИ 2М	134
NM30	ПОДЛОШКА СО ЗАВРТКИ 3М	135
NM40	ПОДЛОШКА СО ЗАВРТКИ 4М	135
NM70	ПОДЛОШКА СО ЗАВРТКИ 7М	135
NM72	ПОДЛОШКА СО ЗАВРТКИ 2x7М	135
NM10	ПОДЛОШКА СО КУКИ 1/2М	136
NM11	ПОДЛОШКА БЕЗ ЗАВРТКИ 1/2М	136
NM23	ПОДЛОШКА СО КУКИ 2/3М	136
NM32	ПОДЛОШКА СО ЗАВРТКИ 2/3М	136

шифра	опис на производот	страница
ТРКАЛЕЗНИ ДОЗНИ		
DE10	ДОЗНА ТРКАЛЕЗНА ПЛИТКА ЗА СИД SM60-01	140
DE11	ДОЗНА ТРКАЛЕЗНА ДЛАБОКА ЗА СИД SM60-06	140
DE30	СПОЈКА ЗА ДОЗНА ЗА СИД SM60-03	140
DE31	СПОЈКА ЗА ДОЗНА ЗА СИД SM60-04	140
DE12	ДОЗНА ТРКАЛЕЗНА ЗА СИД 65-48	141
DE13	ДОЗНА ТРКАЛЕЗНА ЗА СИД 65-60	141
DE14	ПРОДОЛЖЕТОК ЗА ДОЗНА ЗА СИД 65-46	141
DE32	СПОЈКА ЗА ДОЗНА ЗА СИД 65-71	141
DE33	СПОЈКА ЗА ДОЗНА ЗА СИД 65-91	141
DE20	КАПАК ЗА ДОЗНА ЗАШТИТЕН 60	141
DE21	КАПАК ЗА ДОЗНА ЗАШТИТЕН 65	141
DE22	КАПАК ЗА ДОЗНА ДЕКОРАТИВЕН SM60	141
HE10	ДОЗНА ТРКАЛЕЗНА ЗА ШУПЛИВИ СИДОВИ SM68x40	144
HE11	ДОЗНА ТРКАЛЕЗНА ЗА ШУПЛИВИ СИДОВИ SM68x55	144
VE10	ДОЗНА ТРКАЛЕЗНА ЗА БЕТОН 60-49	144
VE11	ДОЗНА ТРКАЛЕЗНА ЗА БЕТОН 60-77	144
VE20	ПОДЛОШКА ЗА ДОЗНА ЗА БЕТОН	144
VE21	ВОВЕДНИК ЗА ДОЗНА ЗА БЕТОН 16	144
ПРАВОАГОЛНИ ДОЗНИ		
DM30	ДОЗНА ПРАВОАГОЛНА ЗА СИД PM3	148
DM31	ДОЗНА ПРАВОАГОЛНА ЗА СИД PM3-65	148
DM40	ДОЗНА ПРАВОАГОЛНА ЗА СИД PM4	148
DM41	ДОЗНА ПРАВОАГОЛНА ЗА СИД PM4-65	148
DM70	ДОЗНА ПРАВОАГОЛНА ЗА СИД PM7	149
DM71	ДОЗНА ПРАВОАГОЛНА ЗА СИД PM7-65	149
DM72	ДОЗНА ПРАВОАГОЛНА ЗА СИД PM72-65	149
DM80	СПОЈКА ЗА ДОЗНА ЗА СИД 65-91	149
DM33	КАПАК ЗА ДОЗНА ЗАШТИТЕН PM3	150
DM34	КАПАК ЗА ДОЗНА ДЕКОРАТИВЕН PM3	150
DM43	КАПАК ЗА ДОЗНА ЗАШТИТЕН PM4	150
DM44	КАПАК ЗА ДОЗНА ДЕКОРАТИВЕН PM4	150
DM73	КАПАК ЗА ДОЗНА ЗАШТИТЕН PM7	150
DM74	КАПАК ЗА ДОЗНА ДЕКОРАТИВЕН PM7	150
DM75	КАПАК ЗА ДОЗНА ДЕКОРАТИВЕН PM72	151
NM30	ДОЗНА ПРАВОАГОЛНА ЗА ШУПЛИВИ СИДОВИ VM3	152
NM40	ДОЗНА ПРАВОАГОЛНА ЗА ШУПЛИВИ СИДОВИ VM4	152
NM70	ДОЗНА ПРАВОАГОЛНА ЗА ШУПЛИВИ СИДОВИ VM7	152
NM72	ДОЗНА ПРАВОАГОЛНА ЗА ШУПЛИВИ СИДОВИ VM72	152
VM30	ДОЗНА ПРАВОАГОЛНА ЗА БЕТОН VM3	153
VM40	ДОЗНА ПРАВОАГОЛНА ЗА БЕТОН VM4	153
VM70	ДОЗНА ПРАВОАГОЛНА ЗА БЕТОН VM7	153
VM80	СПОЈКА ЗА ДОЗНА VM	153
VM82	ДИСТАНТЕН ПРОФИЛ ЗА ДОЗНИ	153
РАЗВОДНИ ДОЗНИ		
DW10	РАЗВОДНА ДОЗНА ТРКАЛЕЗНА ЗА СИД DSM78	156
HW10	ДОЗНА ТРКАЛЕЗНА ЗА ШУПЛИВИ СИДОВИ SM78x45	156
DE23	КАПАК ЗА ДОЗНА ДЕКОРАТИВЕН SM78	156
DE24	КАПАК ЗА ДОЗНА ЗАШТИТЕН 78	156
HW20	РАЗВОДНА ДОЗНА КВАДРАТНА ЗА СИД SM105x105	156
ПРИБОР ЗА ОЖИЧУВАЊЕ		
UW10-	СПОЈКА ЕДНОРЕДНА PC 2x2.5mm ² 10P	158
UW11-	СПОЈКА ЕДНОРЕДНА PC 2x4mm ² 10P	158
UW12-	СПОЈКА ЕДНОРЕДНА PC 2x6mm ² 10P	158
UW15-	СПОЈКА ЕДНОРЕДНА ЗАТВОРЕНА PA 2x2.5mm ² 12P	158
UW16-	СПОЈКА ЕДНОРЕДНА ЗАТВОРЕНА PA 2x4mm ² 12P	158
UW17-	СПОЈКА ЕДНОРЕДНА ЗАТВОРЕНА PA 2x6mm ² 12P	158
UW29-	СПОЈКА ДВОРЕДНА PA 1.0-4.0mm ² 12P	158
UW30-	СПОЈКА ДВОРЕДНА PA 1.5-6.0mm ² 12P	158
UW31-	СПОЈКА ДВОРЕДНА PA 2.5-10mm ² 12P	158
UW32-	СПОЈКА ДВОРЕДНА PA 4.0-16mm ² 12P	158
UW25-	ДВОРЕДНИ СПОЈКИ PA 1.0-4.0mm ² 12P	159
UW26-	ДВОРЕДНИ СПОЈКИ PA 1.5-6.0mm ² 12P	159
UW27-	ДВОРЕДНИ СПОЈКИ PA 2.5-10mm ² 12P	159
UW28-	ДВОРЕДНИ СПОЈКИ PA 4.0-16mm ² 12P	159
UW40-	СПОЈКА БЕЗ ЗАВРТКИ PA 1.5mm ² 3P	159
UW41-	СПОЈКА БЕЗ ЗАВРТКИ PA 1.5mm ² 5P	159
UW42-	СПОЈКА БЕЗ ЗАВРТКИ PA 1.5mm ² 8P	159
UW45-	СПОЈКА БЕЗ ЗАВРТКИ PA 2.5mm ² 3P	159
UW46-	СПОЈКА БЕЗ ЗАВРТКИ PA 2.5mm ² 4P	159
UW47-	СПОЈКА БЕЗ ЗАВРТКИ PA 2.5mm ² 5P	159
UW50-	СПОЈКА БЕЗ ЗАВРТКИ PA 2.5mm ² 2/1P	159

дистрибуција

шифра	опис на производот	страница
КУЌИШТА CUBO IP20 AC		
AC11-	КУЌИШТЕ NO CUBO СО ДНО IP20 1M	162
AC21-	КУЌИШТЕ NO CUBO СО ДНО IP20 2M	162
AC41-	КУЌИШТЕ NO CUBO СО ДНО IP20 4M	162
AC61-	КУЌИШТЕ NO CUBO СО ДНО IP20 6M	162
КУЌИШТА CUBO IP55 AQ		
AQ20	КУЌИШТЕ NO CUBO IP55 2M	163
AQ22-	КУЌИШТЕ NO CUBO IP55 2x2M	163
AQ30-	КУЌИШТЕ NO CUBO IP55 3M	163
AQ31-	КУЌИШТЕ PO CUBO IP55 3M	163
AQ21-	КУЌИШТЕ PO CUBO IP55 2M	164
ПАРАПЕТНИ КАНАЛИ АЛУМИНИУМСКИ МА		
RT10	ADAPTER MA 92	165
RT12-	РАМКА МА 92 2/3M	165
RT14-	РАМКА МА 92 4M	165
RT17-	РАМКА МА 92 7M	165
RT20-	ОСНОВА ЗА КАНАЛ МА 130x65	166
RT21-	ОСНОВА ЗА КАНАЛ МА 165x65	166
RT25-	ПОКРИВ ЗА КАНАЛ МА 92	166
RT30	ПРЕГРАДА МА43	166
RT31	ПРЕГРАДА АЛ. МА 43	166
RT32	ПРЕГРАДА АЛ. МА ДВОЈНА 43	166
RT35-	КРАЕН ЕЛЕМЕНТ МА 130x65	167
RT36-	КРАЕН ЕЛЕМЕНТ МА 165x65	167
RT38	РАМНИ ЕЛЕМЕНТИ ЗА СПОЈУВАЊЕ	167
RT40-	УНИВЕРЗАЛЕН АГОЛ МА 130x65	167
RT41-	УНИВЕРЗАЛЕН АГОЛ МА 165x65	167
RT42	СПОЈКА ЗА ЗАЕМЈУВАЊЕ МА 2x А6.3	167
RT43-	АГОЛЕН L ЕЛЕМЕНТ МА 130x65	168
RT44-	АГОЛЕН L ЕЛЕМЕНТ МА 165x65	168
RT45-	T ЕЛЕМЕНТ МА 130x65	168
RT46-	T ЕЛЕМЕНТ МА 165x65	168
RT50-	ПОДЛОШКА ЗА СТОЛПЧЕ МА ЕДИНЕЧНА 130x65	169
RT51-	ПОДЛОШКА ЗА СТОЛПЧЕ МА ДВОЈНА 130x65	169
RT52-	СТОЛПЧЕ МА 130x65x500	169
RT53-	СТОЛПЧЕ МА ДВОЈНО 2x 130x65x500	169
ПОДНИ ДОЗНИ МТ		
RV30	ПОДНА ДОЗНА МТ 7 Н=53mm	171
RV40	ПОДНА ДОЗНА МТ 7 Н=88mm	171
RV31	ПОДНОЖЈЕ ЗА ПОДНА ДОЗНА МТ 7 Н=53mm	171
RV41	ПОДНОЖЈЕ ЗА ПОДНА ДОЗНА МТ 7 Н=88mm	171
RV33	ПОДНА ДОЗНА МТ 14 Н=53mm	171
RV43	ПОДНА ДОЗНА МТ 14 Н=88mm	171
RV34	ПОДНОЖЈЕ ЗА ПОДНА ДОЗНА МТ 14 Н=53mm	172
RV44	ПОДНОЖЈЕ ЗА ПОДНА ДОЗНА МТ 14 Н=88mm	172
RV36	ПОДНА ДОЗНА МТ 21 Н=53mm	172
RV46	ПОДНА ДОЗНА МТ 21 Н=88mm	172
RV37	ПОДНОЖЈЕ ЗА ПОДНА ДОЗНА МТ 21 Н=53mm	172
RV47	ПОДНОЖЈЕ ЗА ПОДНА ДОЗНА МТ 21 Н=88mm	172
РАЗВОДНИ ТАБЛИ МО		
RB10	АДАПТЕР ЗА DIN ШИНА 35mm 1M	173
RB11	АДАПТЕР ЗА DIN ШИНА 35mm 2M	173
RB20	РАЗВОДНА ТАБЛА МО 12+2	174
RB21	РАЗВОДНА ТАБЛА МО 24+4	174
RB22	РАЗВОДНА ТАБЛА МО 36+6	174
RB23	РАЗВОДНА ТАБЛА МО 48+8	174

ekoportik

шифра	опис на производот	страница
ПРЕКИНУВАЧИ SE		
SE10	ПРЕКИНУВАЧ ЕДНОПОЛЕН 10AX 250V~	188
SE11	ТАСТЕР ЕДНОПОЛЕН 10А 250V~	188
SE22	ПРЕКИНУВАЧ ДВОПОЛЕН 16AX 250V~	188
SE50	ПРЕКИНУВАЧ СЕРИСКИ 10AX 250V~	188
SE51	ТАСТЕР СЕРИСКИ 10А 250V~	189
SE52	ТАСТЕР ЗА РОЛЕТНИ 10AX 250V~	189
SE53	ТАСТЕР ЗА РОЛЕТНИ 10А 250V~	189
SE60	ПРЕКИНУВАЧ НАИЗМЕНИЧЕН 10AX 250V~	189
SE63	ПРЕКИНУВАЧ ДВОЕН НАИЗМЕНИЧЕН 10AX 250V~	189
SE70	ПРЕКИНУВАЧ ВКРСЕН 10AX 250V~	189
SE10	ПРЕКИНУВАЧ ЕДНОПОЛЕН 10AX 250V~	190
SE10-IN	ПРЕКИНУВАЧ ЕДНОПОЛЕН 10AX 250V~ IN	190
SE11-	ТАСТЕР ЕДНОПОЛЕН 10А 250V~	190
SE11-TI50	ТАСТЕР ЕДНОПОЛЕН 10А 250V~ TI 50	190
SE11-TI51	ТАСТЕР ЕДНОПОЛЕН 10А 250V~ TI 51	190
SE11-IL	ТАСТЕР ЕДНОПОЛЕН 10А 250V~ IL	190
SE22-IN03	ПРЕКИНУВАЧ ДВОПОЛЕН 16AX 250V~ IN 03	190
SE50-	ПРЕКИНУВАЧ СЕРИСКИ 10AX 250V~	191
SE51-	ТАСТЕР СЕРИСКИ 10А 250V~	191
SE52-NT09	ТАСТЕР ЗА РОЛЕТНИ 10AX 250V~ NT 09	191
SE53-NT09	ТАСТЕР ЗА РОЛЕТНИ 10А 250V~ NT 09	191
SE60-	ПРЕКИНУВАЧ НАИЗМЕНИЧЕН 10AX 250V~	191
SE63-	ПРЕКИНУВАЧ ДВОЕН НАИЗМЕНИЧЕН 10AX 250V~	191
SE70-	ПРЕКИНУВАЧ ВКРСЕН 10AX 250V~	191
ТИПКИ ТЕ		
TE10-	ТИПКА ОБИЧНА	192
TE10-IN	ТИПКА ОБИЧНА IN	192
TE13-IL	ТИПКА СО ПЛОЧКА ЗА НАТПИС IL	192
TE11-	ТИПКА СЕРИСКА	192
ИНДИКАЦИЈА IA		
IA10-	СИЈАЛИЧКА 230V~ 0,34W	193
IA20-	LED СВЕТИЛКА 230V AC/DC 0,4W	193
IA21-	LED СВЕТИЛКА 24V AC/DC 0,2W	193
IA22-	LED СВЕТИЛКА 12V AC/DC 0,1W	193
ПРИКЛУЧНИЦИ VE		
VE10-XO	ПРИКЛУЧНИЦА ШУКО 2P+E 16А 250V~ XO	196
VE11-XO	ПРИКЛУЧНИЦА ШУКО+КАПАК 2P+E 16А 250V~ XO	196
VE12-XO	ПРИКЛУЧНИЦА ШУКО 2P+E 16А 250V~ BV XO	196
VE13-XO	ПРИКЛУЧНИЦА ШУКО+КАПАК 2P+E 16А 250V~ BV XO	196
VE10-	ПРИКЛУЧНИЦА ШУКО 2P+E 16А 250V~	196
VE11-	ПРИКЛУЧНИЦА ШУКО+РОКРОВ 2P+E 16А 250V~	196
VE12-	ПРИКЛУЧНИЦА ШУКО 2P+E 16А 250V~ BV	196
VE13-	ПРИКЛУЧНИЦА ШУКО+КАПАК 2P+E 16А 250V~ BV	196
VE40-XO	ПРИКЛУЧНИЦА ФРАНЦУСКА 2P+E 16А 250V~ XO	197
VE41-XO	ПРИКЛУЧНИЦА ФРАНЦУСКА+КАПАК 2P+E 16А 250V~ XO	197
VE42-XO	ПРИКЛУЧНИЦА ФРАНЦУСКА 2P+E 16А 250V~ BV XO	197
VE43-XO	ПРИКЛУЧНИЦА ФРАНЦУСКА+КАПАК 2P+E 16А 250V~ BV XO	197
VE40-	ПРИКЛУЧНИЦА ФРАНЦУСКА 2P+E 16А 250V~	197
VE41-	ПРИКЛУЧНИЦА ФРАНЦУСКА+КАПАК 2P+E 16А 250V~	197
VE42-	ПРИКЛУЧНИЦА ФРАНЦУСКА 2P+E 16А 250V~ BV	197
VE43-	ПРИКЛУЧНИЦА ФРАНЦУСКА+КАПАК 2P+E 16А 250V~ BV	197
VE16-	ПРИКЛУЧНИЦА ШУКО ДВОЈНА 2P+E 16А 250V~	198
VE46-	ПРИКЛУЧНИЦА ФРАНЦУСКА ДВОЈНА 2P+E 16А 250V~	198
VE30-	ПРИКЛУЧНИЦА 2P 16А 250V~	198
КОМУНИКАЦИИ KE		
KE11	ПРИКЛУЧНИЦА TV-R КРАЈНА 1dB	199
KE12	ПРИКЛУЧНИЦА TV-R ПРЕОДНА 10dB	199
KE16	ПРИКЛУЧНИЦА SAT-TV-R КРАЈНА 3dB	199
KE36	ПРИКЛУЧНИЦА TEL KS RJ11 6/4	199
KE37	ПРИКЛУЧНИЦА CAT5e KS RJ45 8/8	200
KE40	ПРИКЛУЧНИЦА CAT6s KS RJ45 8/8 SLIM	200
KE38	ПРИКЛУЧНИЦА TEL KS ДВОЈНА 2x RJ11 6/4	200
KE39	ПРИКЛУЧНИЦА CAT5e KS ДВОЈНА 2x RJ45 8/8	200
KE41	ПРИКЛУЧНИЦА CAT6s KS ДВОЈНА 2x RJ45 8/8 SLIM	200
KE45	АДАПТЕР KS	200
KE46	АДАПТЕР KS ДВОЕН	201
KE47	АДАПТЕР RD ДВОЕН	201
KE10-	ПРИКЛУЧНИЦА TV ОСНОВНА 0dB	202
KE11-	ПРИКЛУЧНИЦА TV-R КРАЈНА 1dB	202
KE12-	ПРИКЛУЧНИЦА TV-R ПРЕОДНА 10dB	202
KE16-	ПРИКЛУЧНИЦА SAT-TV-R КРАЈНА 3dB	202
KE22-	ПРИКЛУЧНИЦА АУДИО 2xRCA	202
KE23-	ПРИКЛУЧНИЦА АУДИО ЗА ЗВУЧНИЦИ	202
KE36-	ПРИКЛУЧНИЦА TEL KS RJ11 6/4	202
KE37-	ПРИКЛУЧНИЦА CAT5e KS RJ45 8/8	203
KE40-	ПРИКЛУЧНИЦА CAT6s KS RJ45 8/8 SLIM	203
KE38-	ПРИКЛУЧНИЦА TEL KS ДВОЈНА 2x RJ11 6/4	203
KE39-	ПРИКЛУЧНИЦА CAT5e KS ДВОЈНА 2x RJ45 8/8	203
KE41-	ПРИКЛУЧНИЦА CAT6s KS ДВОЈНА 2x RJ45 8/8 SLIM	203
KE35-	ПРИКЛУЧНИЦА TEL LT RJ11 6/4	203

шифра	опис на производот	страница
КАПАЦИ РА		
PE10-	КАПАК TV-R 2P/3P	204
PE20-	КАПАК KS ЕДИНЕЧЕН	204
PE21-	КАПАК KS/PD ДВОЕН	204
PE30-	КАПАК TAE/TDO	204
PE32-	КАПАК IR ПРЕКИНУВАЧ	204
ЕЛЕКТРОНИКА ЕЕ		
EE15	ПРЕКИНУВАЧ ПОТЕНЦИОМЕТАР (ДИМЕР) РОТАЦИОНЕН MEN RL 400W	205
EE16	ПРЕКИНУВАЧ ПОТЕНЦИОМЕТАР (ДИМЕР) РОТАЦИОНЕН MEN RLC 400W	205
EE19	ПРЕКИНУВАЧ ПОТЕНЦИОМЕТАР (ДИМЕР) РОТАЦИОНЕН MEN LED 100W	206
EE15-	ПРЕКИНУВАЧ ПОТЕНЦИОМЕТАР (ДИМЕР) РОТАЦИОНЕН MEN RL 400W	206
EE16-	ПРЕКИНУВАЧ ПОТЕНЦИОМЕТАР (ДИМЕР) РОТАЦИОНЕН MEN RLC 400W	207
EE19-	ПРЕКИНУВАЧ ПОТЕНЦИОМЕТАР (ДИМЕР) РОТАЦИОНЕН MEN LED 100W	207
EE32-	IR ПРЕКИНУВАЧ 5A 230V~	207
КАПАК ЕЛЕКТРОНИКА РЕ		
RE41-	КАПАК ЗА ПОТЕНЦИОМЕТАР (ДИМЕР) ПРЕКИНУВАЧ Ø6	209
ПРИБОР АЕ		
AE10-	ПОЛНИЛО	210
AE20-	ПРИКЛУЧОК ПЕТОПОЛЕН ПОСТОЈАН 3P+N+E 5X4mm ²	210
AE30-	КУКИШТЕ NO 1	210
AE31-	ДОПОЛНИТЕЛНО КУКИШТЕ ЗА ДВОЈНИОТ ПРИКЛУЧОК ЕКОНОМИК	210
AE50-	ЗАШТИТНИЦИ ЗА СИД	211
AE51-	ЗАШТИТА ЗА ДЕЦА	211
РАМКИ ОЕ		
OE10-	РАМКА ЕКОНОМИК 1	212
OE20-	РАМКА ЕКОНОМИК 2 ХОРИЗОНТАЛНА	212
OE21-	РАМКА ЕКОНОМИК 2 ВЕРТИКАЛНА	212
OE30-	РАМКА ЕКОНОМИК 3 ХОРИЗОНТАЛНА	212
OE31-	РАМКА ЕКОНОМИК 3 ВЕРТИКАЛНА	213
OE40-	РАМКА ЕКОНОМИК 4 ХОРИЗОНТАЛНА	213
OE41-	РАМКА ЕКОНОМИК 4 ВЕРТИКАЛНА	213
OE50-	РАМКА ЕКОНОМИК 5 ХОРИЗОНТАЛНА	213
OE90-	РАМКИЧКА ЕКОНОМИК ДЕКОРАТИВНА	214

fontana

шифра	опис на производот	страница
ПРЕКИНУВАЧИ SF		
SF10-	ПРЕКИНУВАЧ ЕДНОПОЛЕН IP44 10AX 250V~	218
SF10-TI	ПРЕКИНУВАЧ ЕДНОПОЛЕН IP44 10AX 250VA~ TI	218
SF11-TI	ТАСТЕР ЕДНОПОЛЕН IP44 10A 250V~ TI	218
SF20-	ПРЕКИНУВАЧ ДВОПОЛЕН IP44 10AX 250V~	218
SF50-	ПРЕКИНУВАЧ СЕРИСКИ IP44 10AX 250V~	219
SF51-	ТАСТЕР СЕРИСКИ IP44 10A 250V~	219
SF60-	ПРЕКИНУВАЧ НАИЗМЕНИЧЕН IP44 10AX 250V~	219
SF60-TI	ПРЕКИНУВАЧ НАИЗМЕНИЧЕН IP44 10AX 250V~ TI	219
SF63-	ПРЕКИНУВАЧ ДВОЕН НАИЗМЕНИЧЕН 10AX 250V~	219
SF70-	ПРЕКИНУВАЧ ВКРСЕН IP44 10AX 250V~	219
ПРИКЛУЧНИЦИ VF		
VF10-	ПРИКЛУЧНИЦА ШУКО+КАПАК IP44 2P+E 16A 250V~	220
VF12-	ПРИКЛУЧНИЦА ШУКО+КАПАК IP44 2P+E 16A 250V~ BV	220
СЕТОВИ CF		
CF10-	СЕТ ПРИКЛУЧНИЦА ШУКО ДВОЈНА ХОРИЗ. IP44 2x2P+E 16A 250V~	221
CF11-	СЕТ ПРИКЛУЧНИЦА ШУКО ДВОЈНА ВЕРТ. IP44 2x2P+E 16A 250V~	221
CF12-	СЕТ ПРИКЛУЧНИЦА SCH + ПРЕКИНУВАЧ НАИЗМЕН. ХОРИЗ. IP44 16A + 10AX 250V~	221
CF13-	СЕТ ПРИКЛУЧНИЦА SCH + ПРЕКИНУВАЧ НАИЗМЕН. ВЕРТ. IP44 16A + 10AX 250V~	222
CF14-	СЕТ ПРИКЛУЧНИЦА ШУКО ДВОЈНА ХОРИЗ. IP44 2x 2P+E 16A 250V~ BV	222
CF15-	СЕТ ПРИКЛУЧНИЦА ШУКО ДВОЈНА ВЕРТ. IP44 2x 2P+E 16A 250V~ BV	222
CF16-	СЕТ ПРИКЛУЧНИЦА SCH + ПРИКЛУЧНИК НАИЗМЕН. ХОРИЗ. IP44 16A + 10AX 250V~ BV	222
CF17-	СЕТ ПРИКЛУЧНИЦА SCH+ПРЕКИНУВАЧ НАИЗМЕН. ВЕРТ. IP44 16A + 10AX 250V~ BV	222
ПРИБОР АФ		
AF10-	РАЗДЕЛНА КУТИЈА IP44 RN01	223
AF20-	РАЗДЕЛНА КУТИЈА IP55 ND01	223



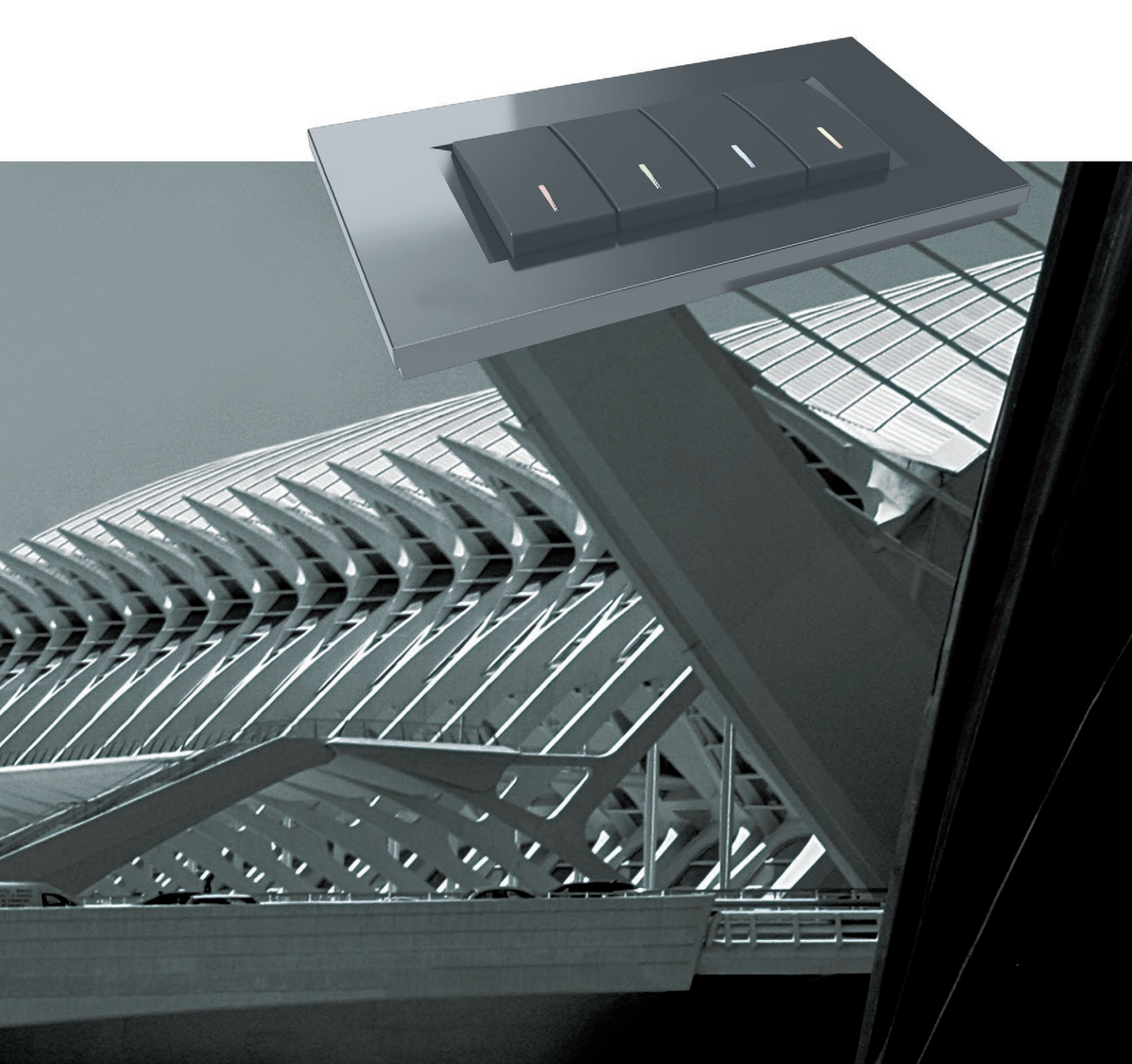

TEM

TEM ČATEŽ d.o.o.
Čatež 13, 8212 VELIKA LOKA
SLOVENIJA
tem@tem.si
www.tem.si
T +386(0)7 348 99 00



MK